

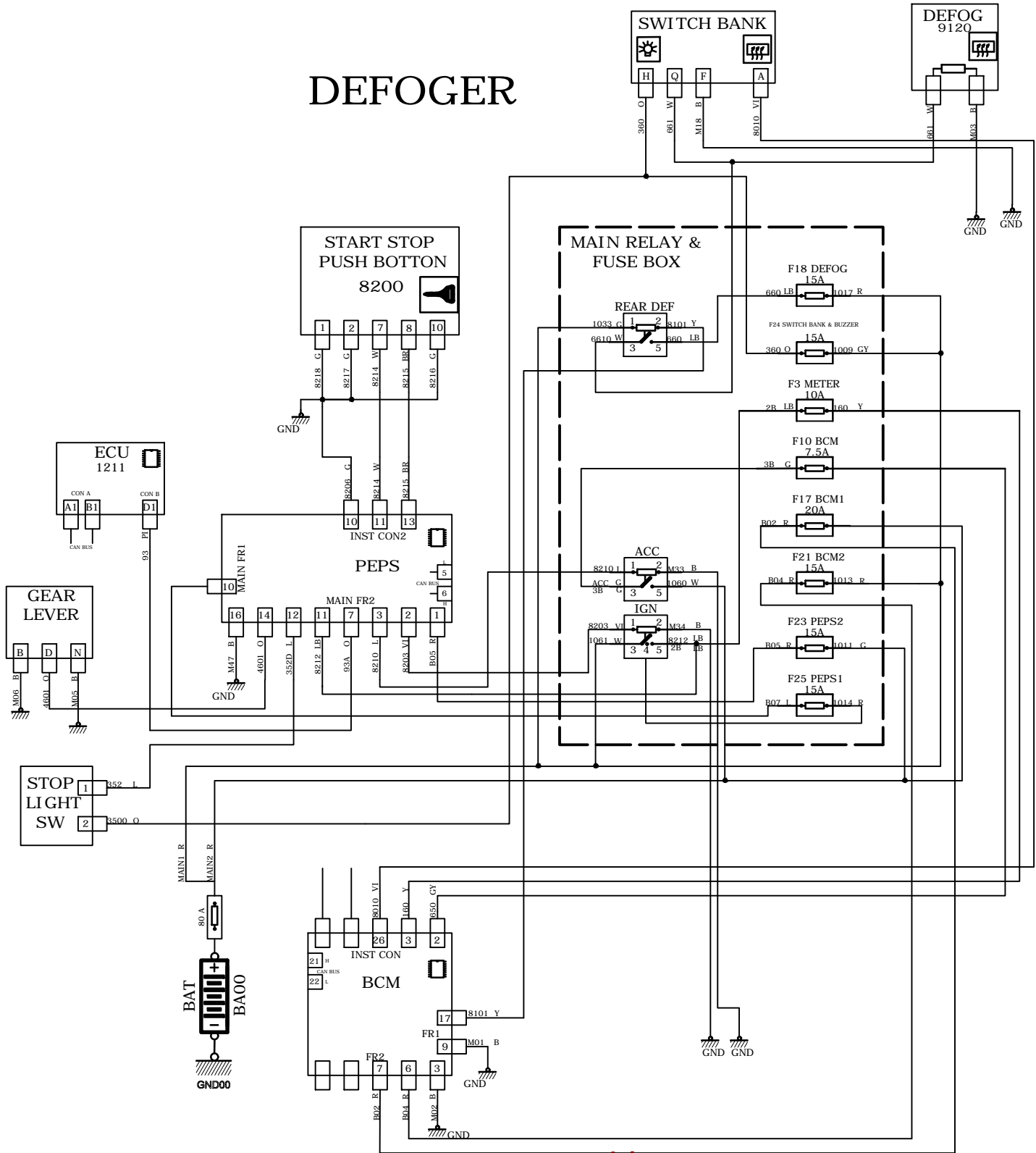

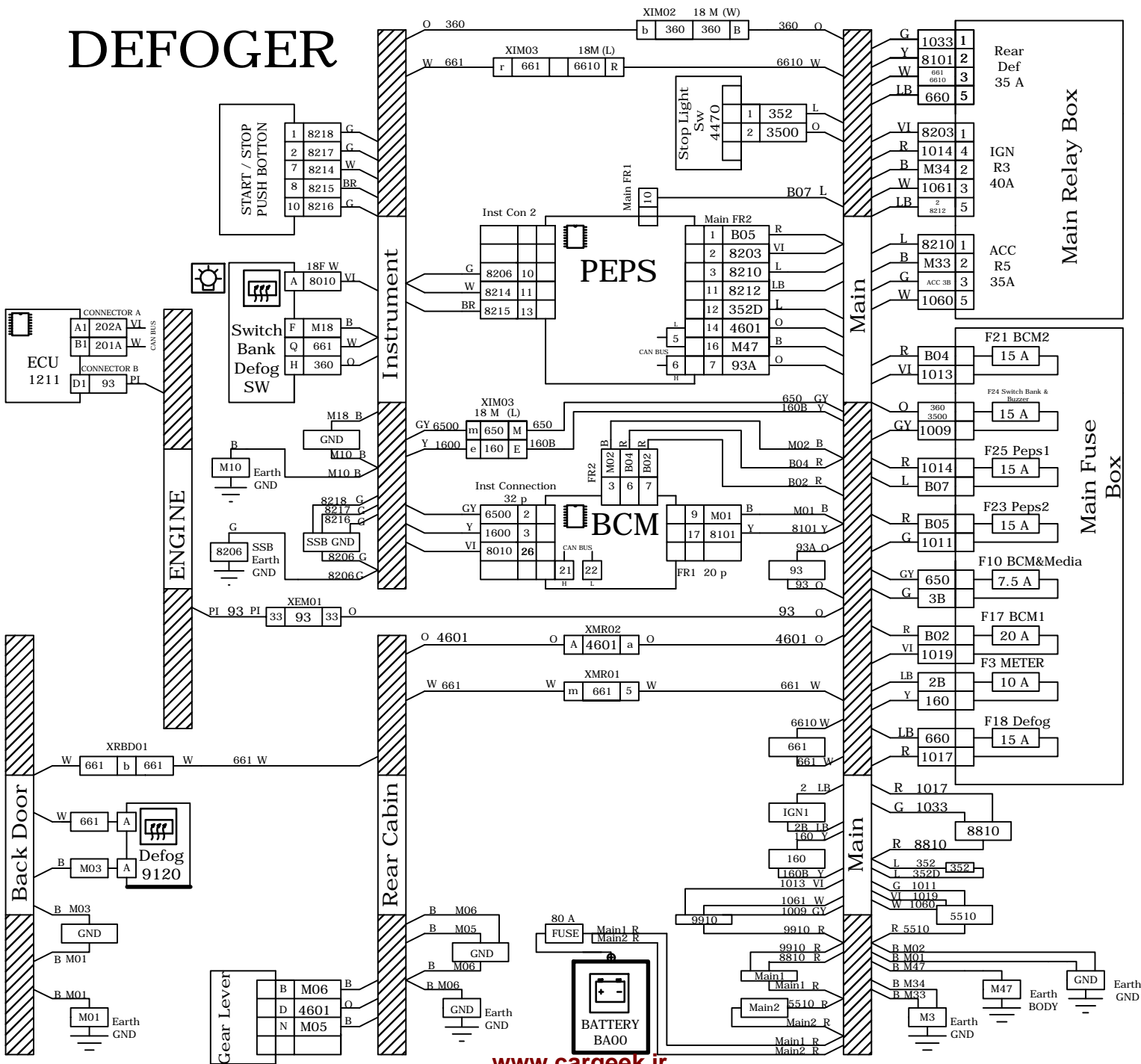

X212WD1H/1/1



DEFOGER

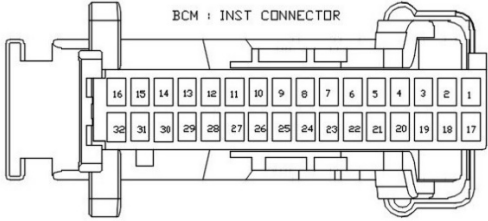

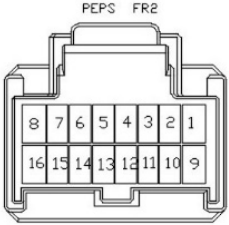
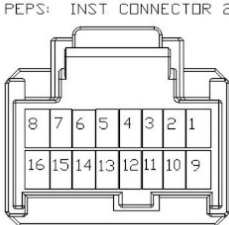
DEFOGER

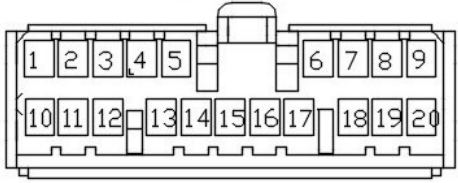
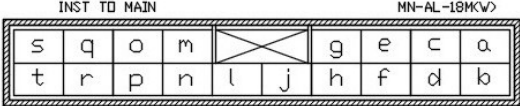
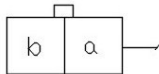
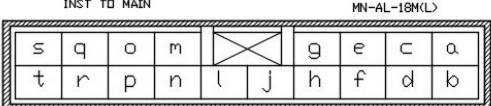
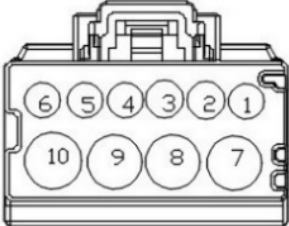

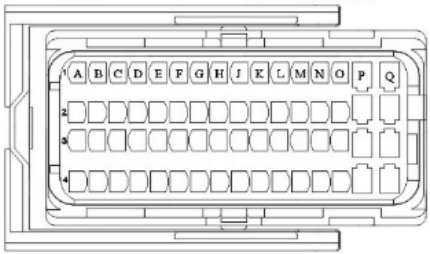
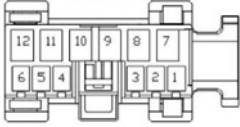
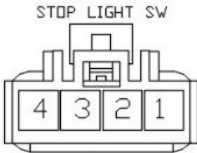
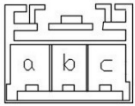
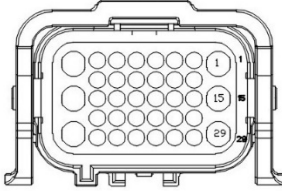
<p>کانکتور دسته سیم داشبورد به بی سی ام BCM (INST CON)</p> 	<p>کانکتور دسته سیم داشبورد به استارت / استپ SW</p> 
<p>کانکتور دسته سیم اصلی به PEPS(FR2)</p> 	<p>کانکتور دسته سیم داشبورد به PEPS (INST CON2)</p> 
<p>کانکتور دسته سیم اصلی به باطری MAIN</p> 	<p>کانکتور دسته سیم اصلی به BCM (FR1)</p> 
<p>کانکتور رابط دسته سیم اصلی به داشبورد XIM02</p> 	<p>کانکتور دسته سیم اصلی به دسته سیم موتور XME02</p> 
<p>کانکتور رابط دسته سیم اصلی به داشبورد XIM03</p> 	<p>کانکتور دسته سیم اصلی به (FR1) PEPS PEPS (FR1)</p> 
<p>کانکتور کامپیوتر موتور B</p>	<p>کانکتور دسته سیم اصلی به BCM (FR2)</p>



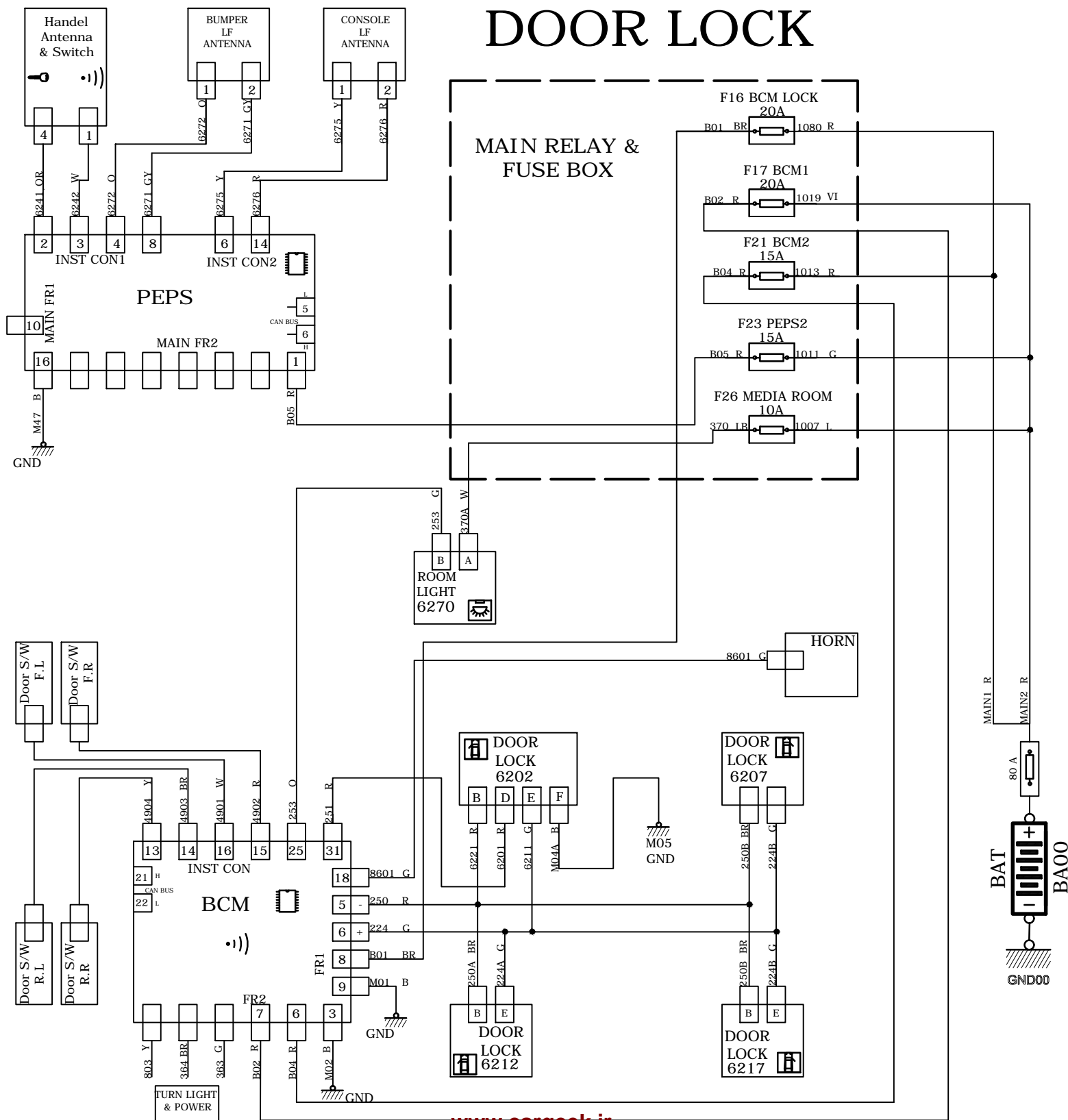

<p>ECU CONNECTOR B</p> 	<p>TO BCH FRZ</p> 																														
<p>کانکتور دسته سیم اصلی به کلید استپ ترمز 4470</p> <p>STOP LIGHT SW</p> 	<p>کانکتور دسته سیم اصلی به دسته سیم عقب XMR02</p> <p>TO REAR W/H MN-AL-18M(L)</p> <table border="1" data-bbox="880 604 1360 693"> <tr> <td>s</td><td>q</td><td>o</td><td>m</td><td></td><td>g</td><td>e</td><td>c</td><td>a</td> </tr> <tr> <td>t</td><td>r</td><td>p</td><td>n</td><td>l</td><td>j</td><td>h</td><td>f</td><td>d</td><td>b</td> </tr> </table>	s	q	o	m		g	e	c	a	t	r	p	n	l	j	h	f	d	b											
s	q	o	m		g	e	c	a																							
t	r	p	n	l	j	h	f	d	b																						
<p>کانکتور دسته سیم داشبورد به مجموعه سویچ بانک SW BANK</p> <p>SWITCH BANK</p> <table border="1" data-bbox="250 865 766 936"> <tr> <td>A</td><td>C</td><td>E</td><td>G</td><td></td><td>M</td><td>Q</td><td>S</td> </tr> <tr> <td>B</td><td>D</td><td>F</td><td>H</td><td>J</td><td>L</td><td>N</td><td>P</td><td>R</td><td>T</td> </tr> </table>	A	C	E	G		M	Q	S	B	D	F	H	J	L	N	P	R	T	<p>کانکتور دسته سیم عقب به مجموعه دست دنده اتوماتیک GEAR LEVER</p> <p>GEAR LEVER</p> <table border="1" data-bbox="1023 865 1214 966"> <tr> <td>A</td><td>C</td><td></td><td>K</td><td>M</td> </tr> <tr> <td>B</td><td>D</td><td>F</td><td>H</td><td>J</td><td>L</td><td>N</td> </tr> </table>	A	C		K	M	B	D	F	H	J	L	N
A	C	E	G		M	Q	S																								
B	D	F	H	J	L	N	P	R	T																						
A	C		K	M																											
B	D	F	H	J	L	N																									
<p>کانکتور ارتباط دسته سیم عقب به دسته سیم درب صندوق عقب XRBD01</p> <p>BACK DOOR</p> 	<p>کانکتور دسته سیم اصلی به دسته سیم موتور XEM01</p> <p>TO ENGINE W/H</p> 																														
<p>کانکتور دسته سیم اصلی به دسته سیم عقب XMR01</p> <p>TO REAR W/H</p> <table border="1" data-bbox="250 1440 740 1541"> <tr> <td>11</td><td>10</td><td>9</td><td>8</td><td>7</td><td>6</td><td>5</td><td>4</td><td>3</td><td>2</td><td>1</td> </tr> <tr> <td>22</td><td>21</td><td>20</td><td>19</td><td>18</td><td>17</td><td>16</td><td>15</td><td>14</td><td>13</td><td>12</td> </tr> </table>	11	10	9	8	7	6	5	4	3	2	1	22	21	20	19	18	17	16	15	14	13	12	<p>کانکتور اتصال گرمکن عقب 9120</p> <p>TO DEFOGER</p> 								
11	10	9	8	7	6	5	4	3	2	1																					
22	21	20	19	18	17	16	15	14	13	12																					
	<p>کانکتور رابط دسته سیم اصلی به داشبورد XIM03</p> <p>INST TO MAIN MN-AL-18M(L)</p> <table border="1" data-bbox="873 1671 1360 1759"> <tr> <td>s</td><td>q</td><td>o</td><td>m</td><td></td><td>g</td><td>e</td><td>c</td><td>a</td> </tr> <tr> <td>t</td><td>r</td><td>p</td><td>n</td><td>l</td><td>j</td><td>h</td><td>f</td><td>d</td><td>b</td> </tr> </table>	s	q	o	m		g	e	c	a	t	r	p	n	l	j	h	f	d	b											
s	q	o	m		g	e	c	a																							
t	r	p	n	l	j	h	f	d	b																						

DOOR LOCK

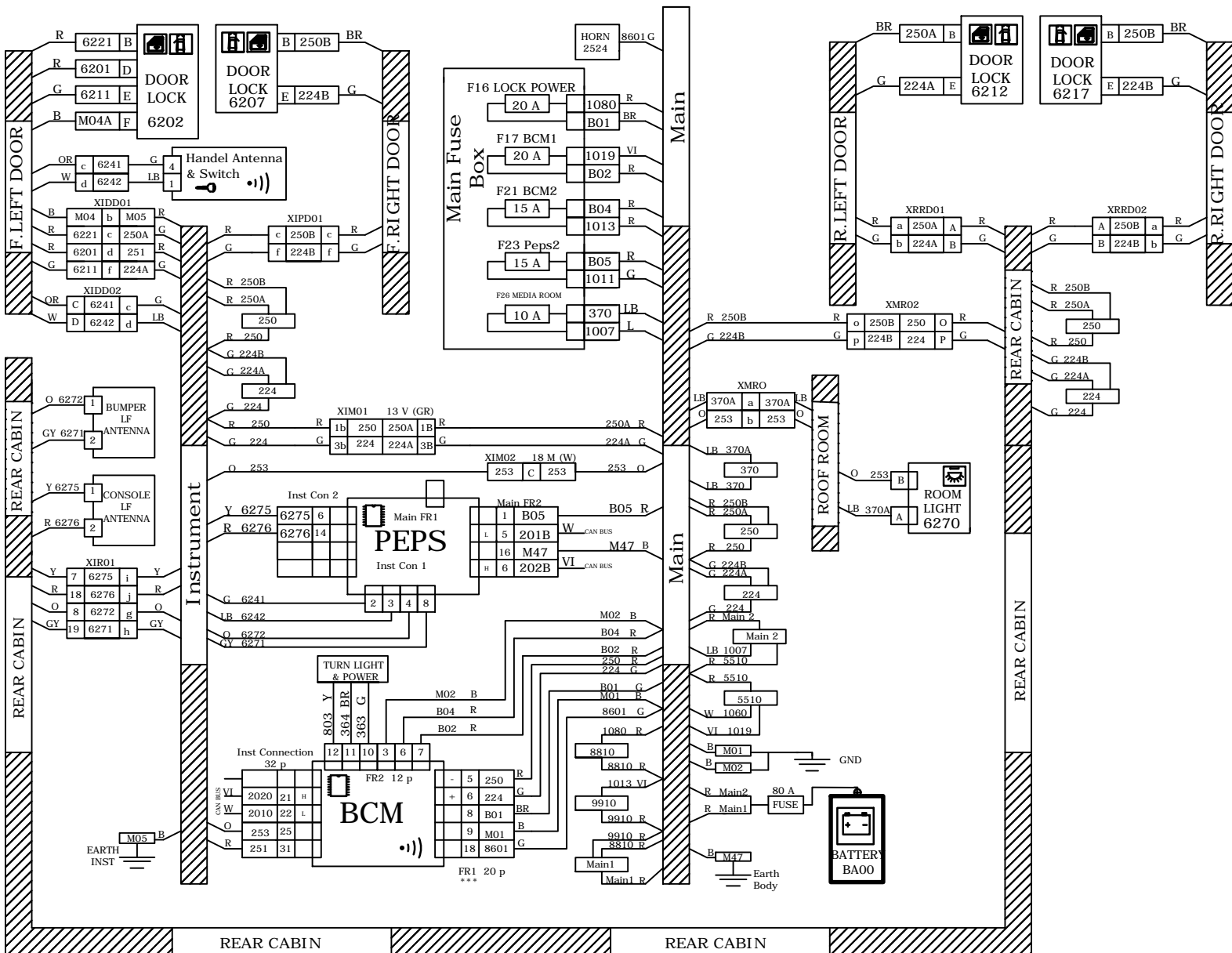

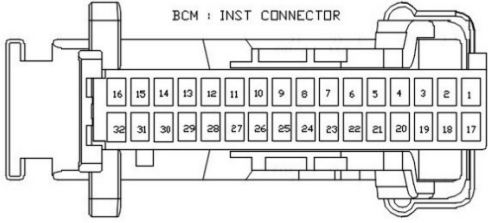
DOOR LOCK

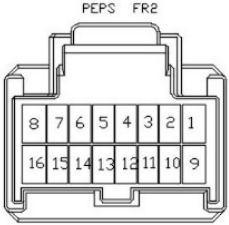
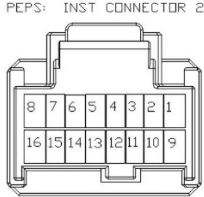

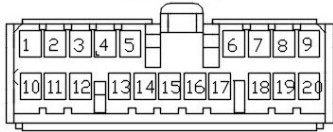
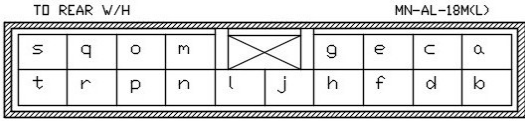
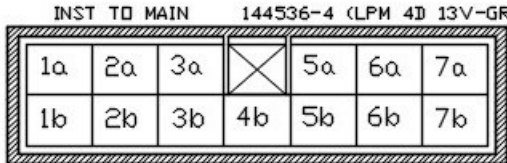
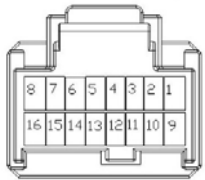
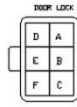
<p>کانکتور دسته سیم داشبورد به بی سی ام BCM (INST CON)</p> 	<p>کانکتور آنتن ANT003</p> 
<p>کانکتور دسته سیم اصلی به PEPS(FR2)</p> 	<p>کانکتور دسته سیم داشبورد به PEPS (INST CON2)</p> 
<p>کانکتور دسته سیم اصلی به باطری MAIN</p> 	<p>کانکتور دسته سیم اصلی به BCM (FR1)</p> 
<p>کانکتور دسته سیم اصلی به دسته سیم عقب XMR02</p> 	<p>کانکتور رابط دسته سیم اصلی به داشبورد XIM01</p> 
<p>کانکتور دسته سیم داشبورد به PEPS (INST CON2)</p> 	<p>کانکتور دسته سیم درب به قفل درب 6207</p> 
<p>کانکتور ارتباط دسته سیم درب ها به دسته سیم داشبورد XIDD01</p>	<p>کانکتور دسته سیم درب جلو چپ به آنتن دستگیره ANT002</p>

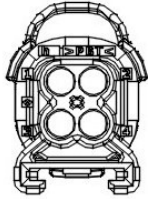
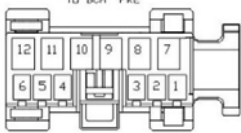
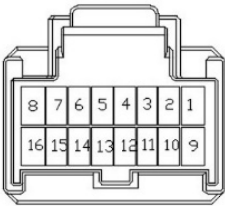
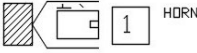

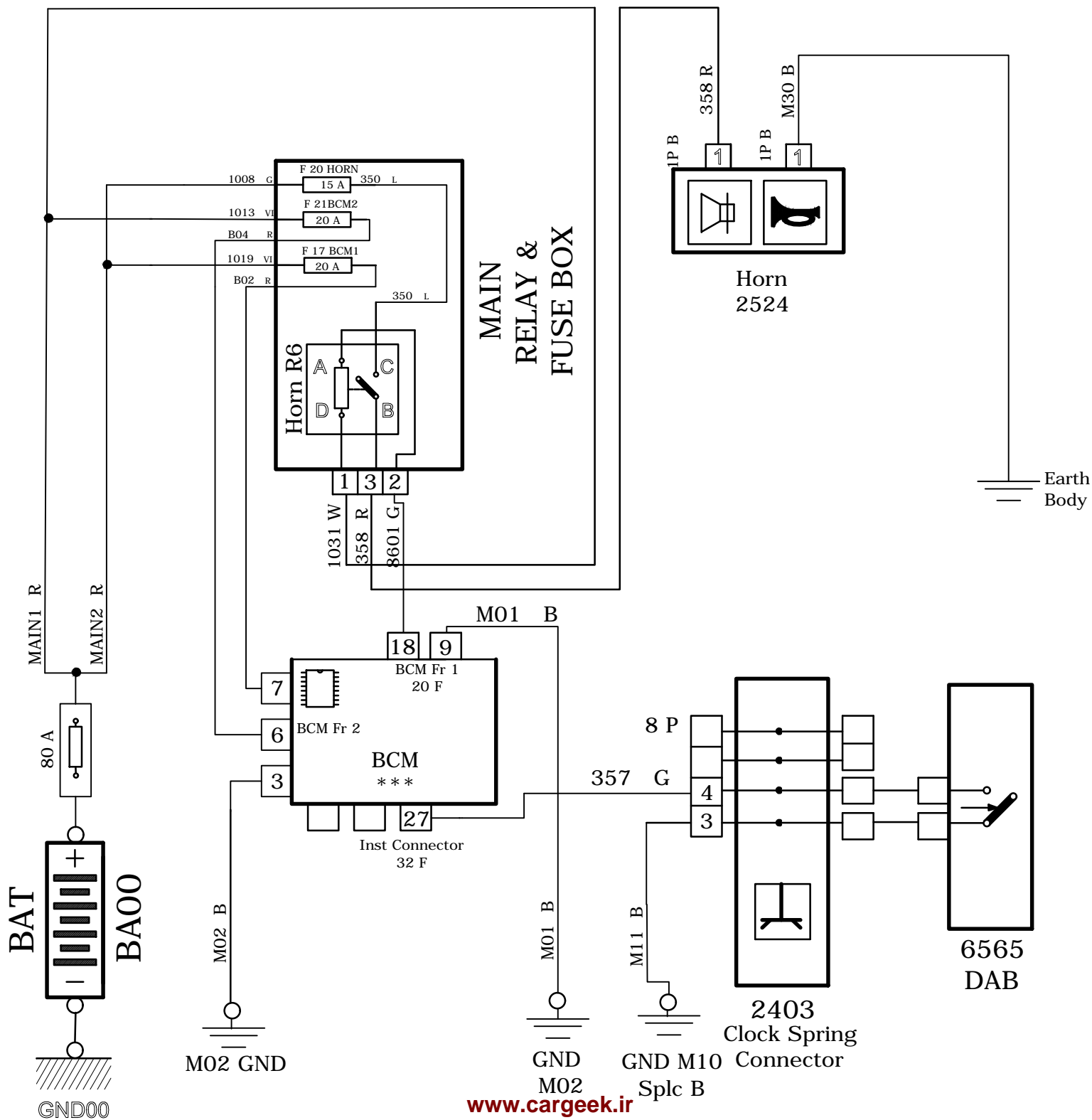

<p>TO INST W/H</p> <table border="1"> <tr> <td>m</td> <td>k</td> <td>i</td> <td></td> <td>c</td> <td>a</td> </tr> <tr> <td>n</td> <td>l</td> <td>j</td> <td>h</td> <td>f</td> <td>b</td> </tr> </table>	m	k	i		c	a	n	l	j	h	f	b	<p>HANDLE ANTENNA AND SWITCH</p> 														
m	k	i		c	a																						
n	l	j	h	f	b																						
<p>کانکتور دسته سیم عقب به دسته سیم درب</p> <p>XRRD01</p> <p>DOOR W/H (R-LH)</p> <table border="1"> <tr> <td>A</td> <td>C</td> </tr> <tr> <td>B</td> <td>D</td> </tr> </table>	A	C	B	D	<p>کانکتور ارتباط دسته سیم درب ها به دسته سیم داشبورد</p> <p>XIDD02</p> <p>TO INST W/H</p> <table border="1"> <tr> <td>A</td> <td>C</td> <td></td> <td>G</td> </tr> <tr> <td>B</td> <td>D</td> <td>F</td> <td>H</td> </tr> </table>	A	C		G	B	D	F	H														
A	C																										
B	D																										
A	C		G																								
B	D	F	H																								
<p>کانکتور دسته سیم اصلی به</p> <p>BCM (FR2)</p> <p>TO BCM FR2</p> 	<p>کانکتور دسته سیم داشبورد به دسته سیم جلو راست</p> <p>XIPD01</p> <p>TO P.DOOR W/H</p> <table border="1"> <tr> <td>a</td> </tr> <tr> <td>b</td> </tr> </table>	a	b																								
a																											
b																											
<p>کانکتور دسته سیم اصلی به</p> <p>PEPS(FR2)</p> <p>PEPS FR2</p> 	<p>کانکتور دسته سیم داشبورد به</p> <p>PEPS (INST CON1)</p> <p>PEPS SWT CONNECTION 1</p> <table border="1"> <tr> <td>4</td> <td>3</td> <td>2</td> <td>1</td> </tr> <tr> <td>8</td> <td>7</td> <td>6</td> <td>5</td> </tr> </table>	4	3	2	1	8	7	6	5																		
4	3	2	1																								
8	7	6	5																								
<p>کانکتور دسته سیم داشبورد به دسته سیم عقب (عقب کابین)</p> <p>XIRO1</p> <p>TO REAR W/H</p> <table border="1"> <tr> <td>u</td> <td>s</td> <td>q</td> <td>o</td> <td>m</td> <td>k</td> <td>i</td> <td>g</td> <td>e</td> <td>c</td> <td>a</td> </tr> <tr> <td>v</td> <td>t</td> <td>r</td> <td>p</td> <td>n</td> <td>l</td> <td>j</td> <td>h</td> <td>f</td> <td>d</td> <td>b</td> </tr> </table>	u	s	q	o	m	k	i	g	e	c	a	v	t	r	p	n	l	j	h	f	d	b	<p>کانکتور دسته سیم داشبورد به دسته سیم عقب (عقب کابین)</p> <p>TO REAR W/H</p> <table border="1"> <tr> <td>A</td> <td>B</td> <td>C</td> <td>D</td> </tr> </table>	A	B	C	D
u	s	q	o	m	k	i	g	e	c	a																	
v	t	r	p	n	l	j	h	f	d	b																	
A	B	C	D																								
<p>کانکتور دسته سیم اصلی به دسته سیم سقف</p> <p>XMRO</p> <p>TO ROOF W/H</p> <table border="1"> <tr> <td>a</td> </tr> <tr> <td>c</td> <td>b</td> </tr> </table>	a	c	b	<p>کانکتور دسته سیم اصلی به بوق</p> <p>2524</p> 																							
a																											
c	b																										

HORN

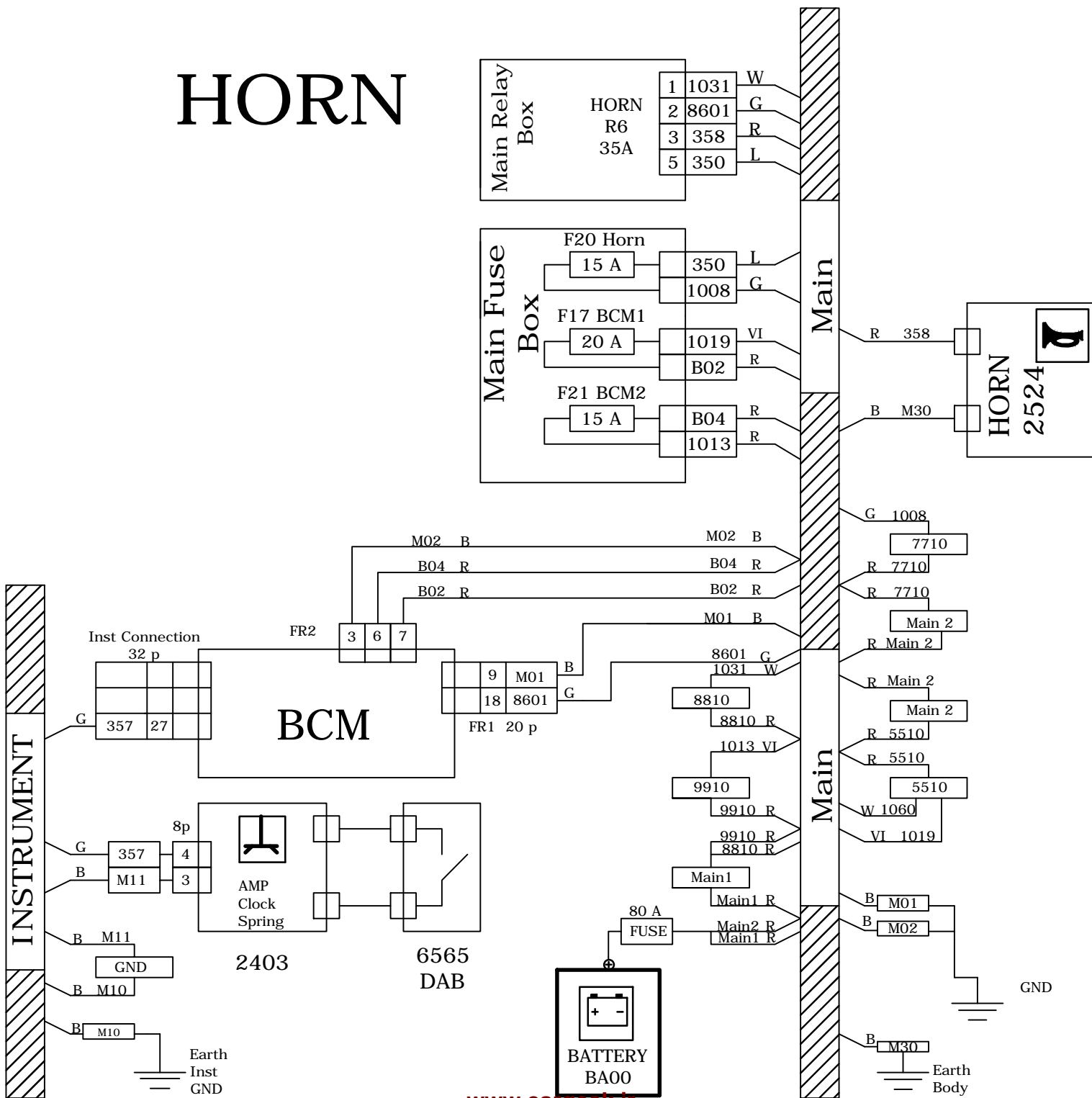

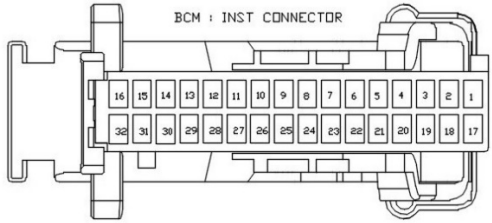
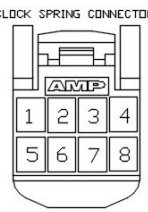
HORN

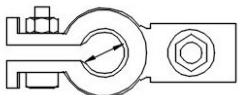
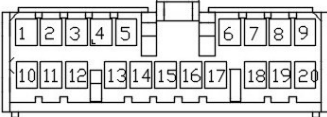





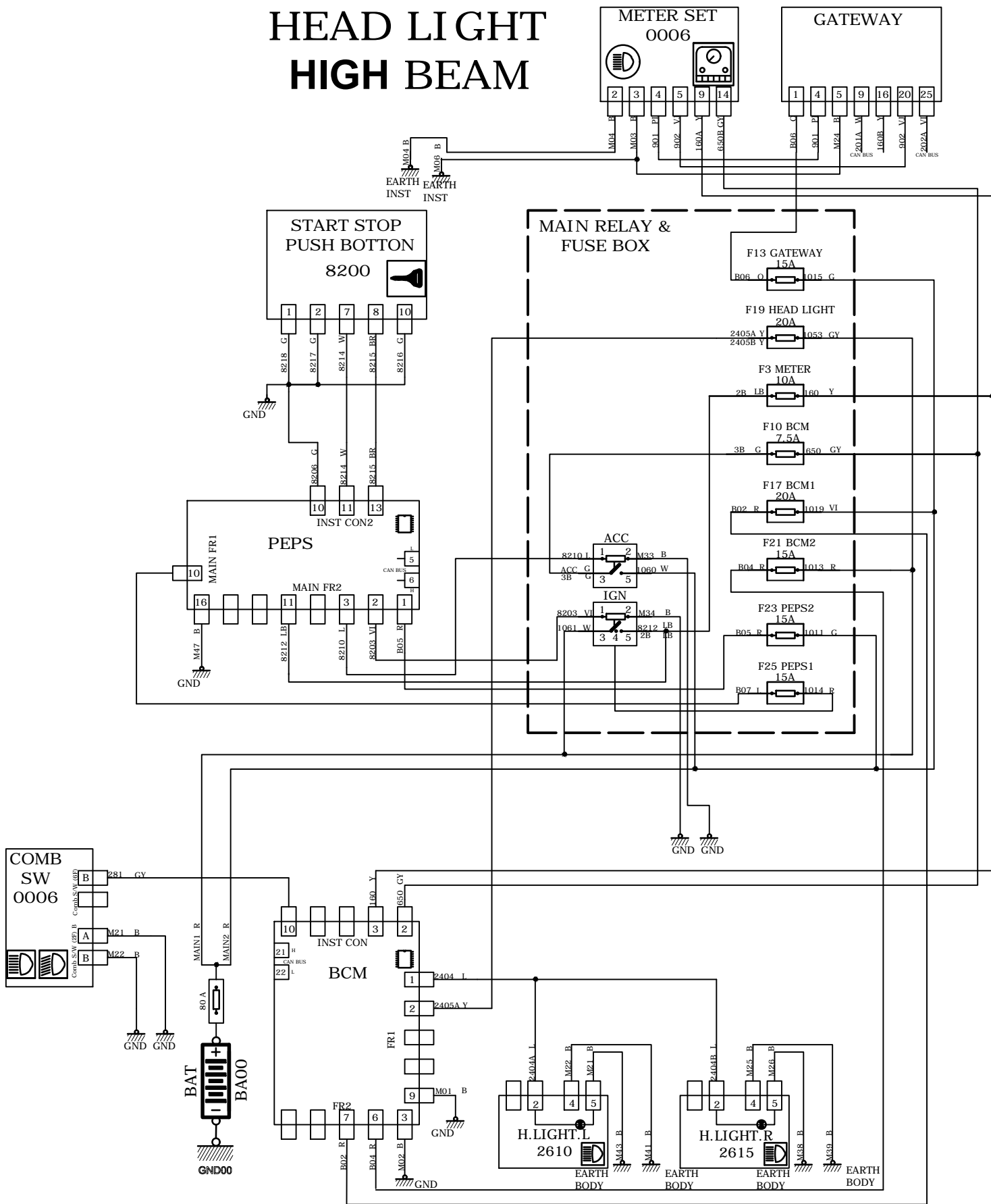

<p>کانکتور دسته سیم داشبورد به بی سی ام BCM (INST CON)</p>  <p>BCM : INST CONNECTOR</p>	<p>کانکتور دسته سیم داشبورد به فنر ساعت فرمان 2403</p>  <p>CLOCK SPRING CONNECTORS</p>
<p>کانکتور دسته سیم اصلی به بوق 2524</p>  <p>1 HORN</p>	<p>کانکتور دسته سیم اصلی به باطری MAIN</p>  <p>MAIN1 MAIN2</p>
<p>کانکتور باطری BAT</p> 	<p>کانکتور دسته سیم اصلی به BCM (FR1)</p>  <p>TO BCM FR1</p>
<p>کانکتور بوق</p> 	

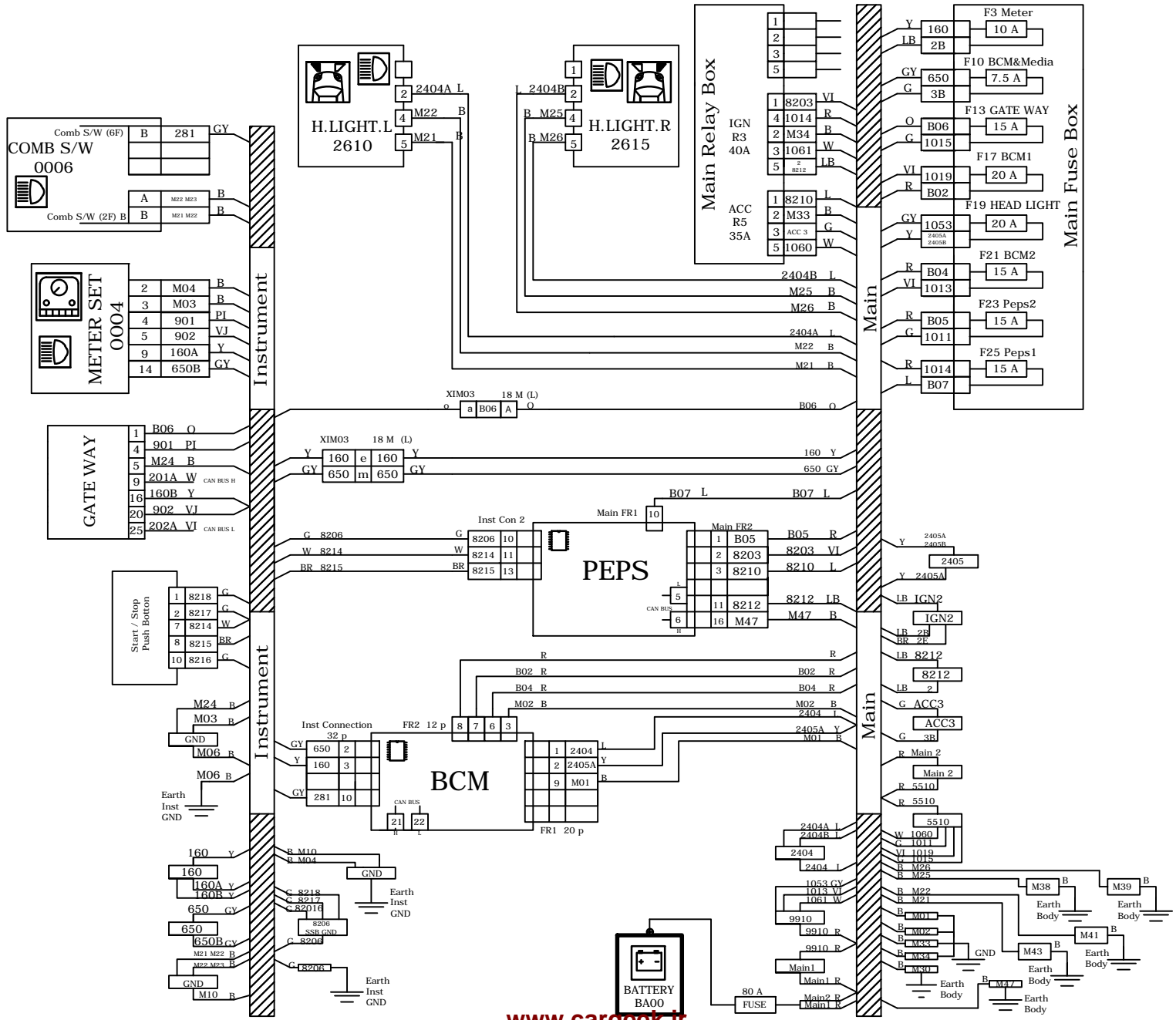
HEAD LIGHT HIGH BEAM

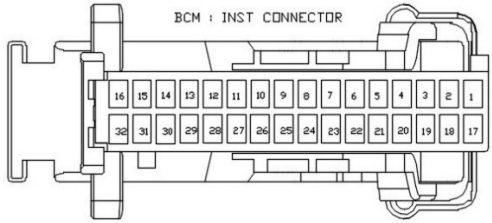

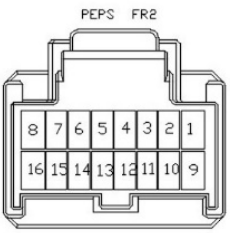
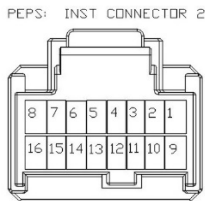
HEAD LIGHT HIGH BEAM

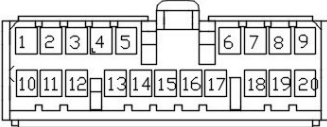
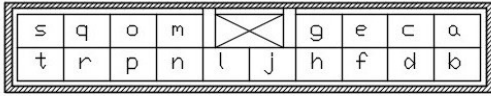
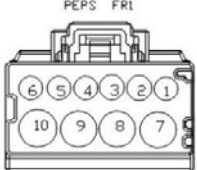
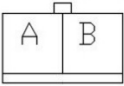
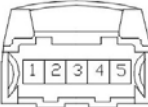

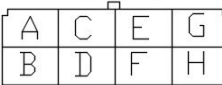
<p>کانکتور دسته سیم داشبورد به بی سی ام BCM (INST CON)</p> 	<p>کانکتور دسته سیم داشبورد به استارت / استپ SW</p> 
<p>کانکتور دسته سیم اصلی به PEPS(FR2)</p> 	<p>کانکتور دسته سیم داشبورد به PEPS (INST CON2)</p> 
<p>کانکتور دسته سیم اصلی به باطری MAIN</p> 	<p>کانکتور دسته سیم اصلی به BCM (FR1)</p> 
<p>کانکتور رابط دسته سیم اصلی به داشبورد XIM03</p> 	<p>کانکتور دسته سیم اصلی به PEPS (FR1)</p> 
<p>کانکتور دسته سیم داشبورد به دسته چراغ 2 (دسته راهنما) 0006</p> 	<p>کانکتور دسته سیم اصلی به مجموعه چراغ جلو 2610</p> 
<p>کانکتور دسته سیم اصلی به PEPS (FR2)</p> 	<p>کانکتور دسته سیم داشبورد به دسته چراغ 1 (دسته راهنما) 0006</p> 
<p>کانکتور دسته سیم داشبورد به گت وی</p>	<p>کانکتور دسته سیم داشبورد به</p>

GATEWAY

GATE WAY

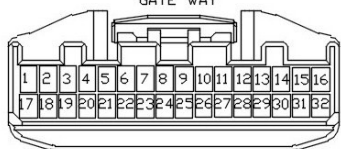

PEPS (INST CON2)

PEPS: INST CONNECTOR 2

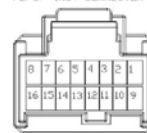



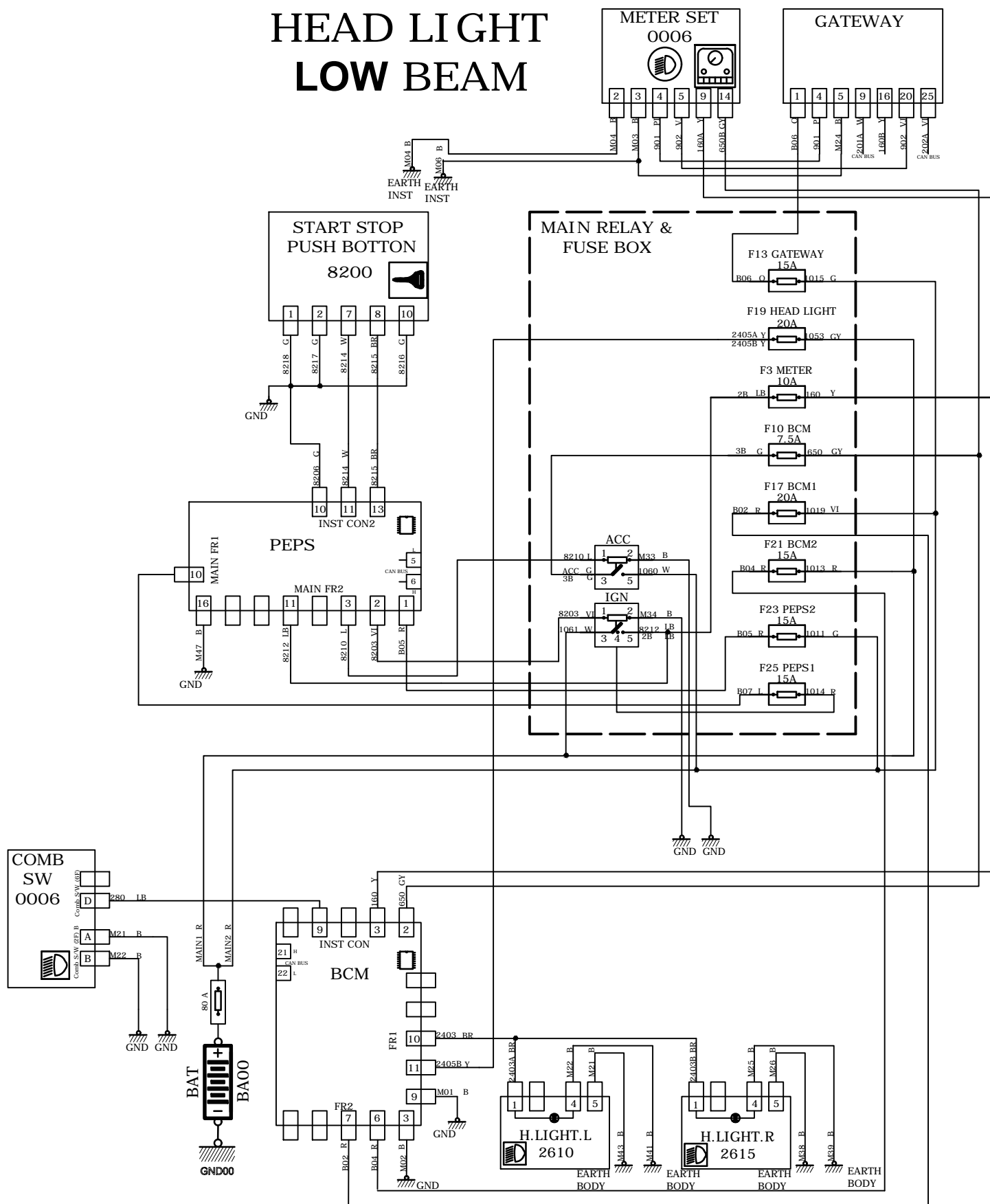

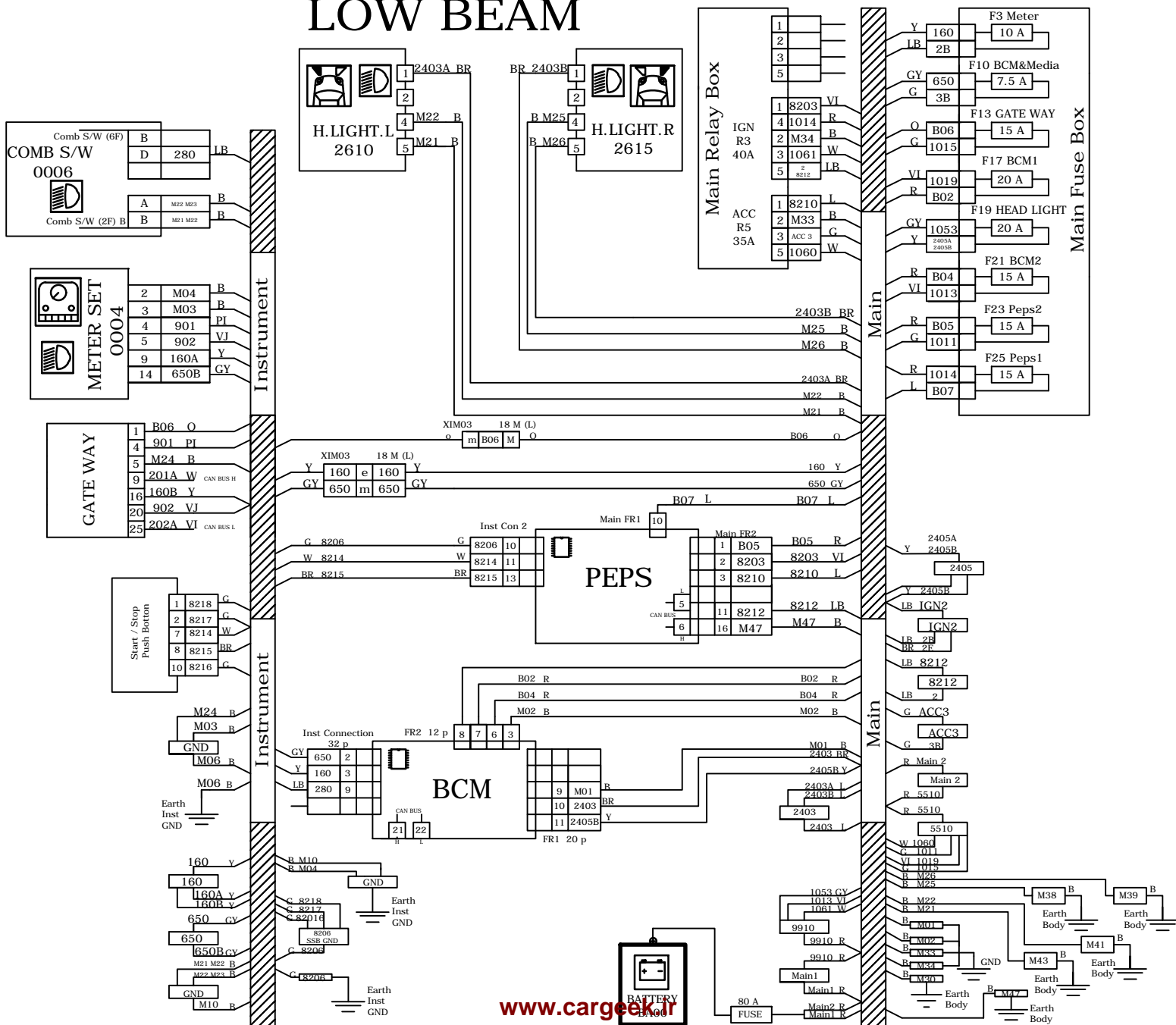

HEAD LIGHT LOW BEAM

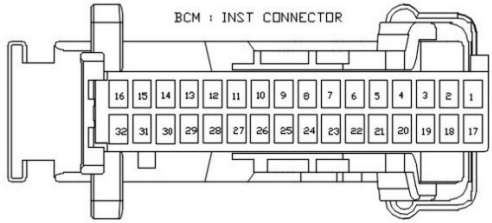

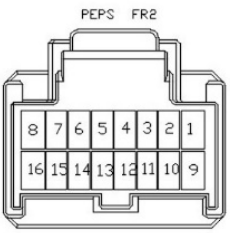
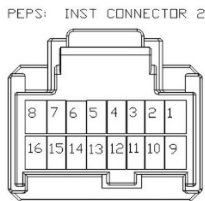
HEAD LIGHT LOW BEAM

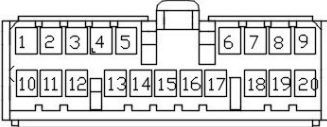
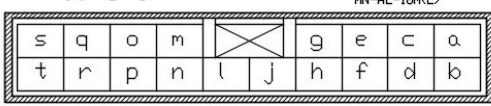
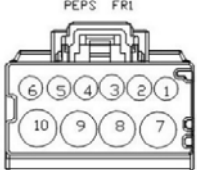
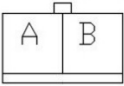
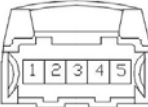

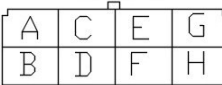
<p>کانکتور دسته سیم داشبورد به بی سی ام BCM (INST CON)</p> 	<p>کانکتور دسته سیم داشبورد به استارت / استپ SW</p> 
<p>کانکتور دسته سیم اصلی به PEPS(FR2)</p> 	<p>کانکتور دسته سیم داشبورد به PEPS (INST CON2)</p> 
<p>کانکتور دسته سیم اصلی به باطری MAIN</p> 	<p>کانکتور دسته سیم اصلی به BCM (FR1)</p> 
<p>کانکتور رابط دسته سیم اصلی به داشبورد XIM03</p> 	<p>کانکتور دسته سیم اصلی به PEPS (FR1)</p> 
<p>کانکتور دسته سیم داشبورد به دسته چراغ 2 (دسته راهنما) 0006</p> 	<p>کانکتور دسته سیم اصلی به مجموعه چراغ جلو 2610</p> 
<p>کانکتور دسته سیم اصلی به PEPS (FR2)</p> 	<p>کانکتور دسته سیم داشبورد به دسته چراغ 1 (دسته راهنما) 0006</p> 
<p>کانکتور دسته سیم داشبورد به گت وی</p>	<p>کانکتور دسته سیم داشبورد به</p>

GATEWAY

GATE WAY

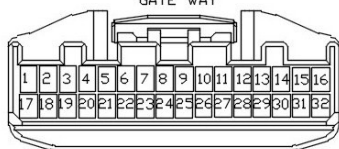

PEPS (INST CON2)

PEPS: INST CONNECTOR 2

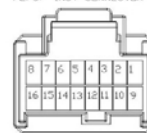



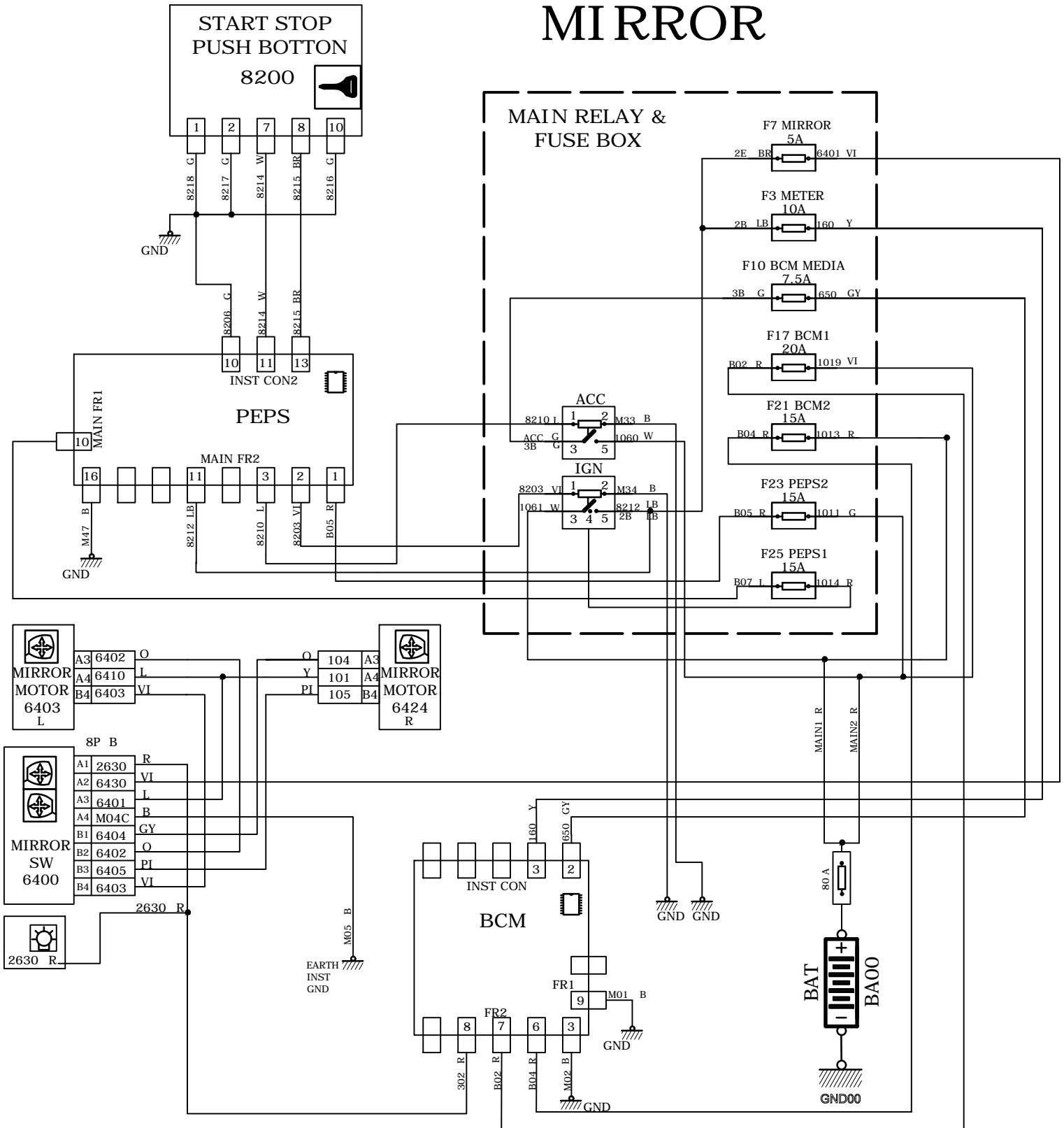

MIRROR

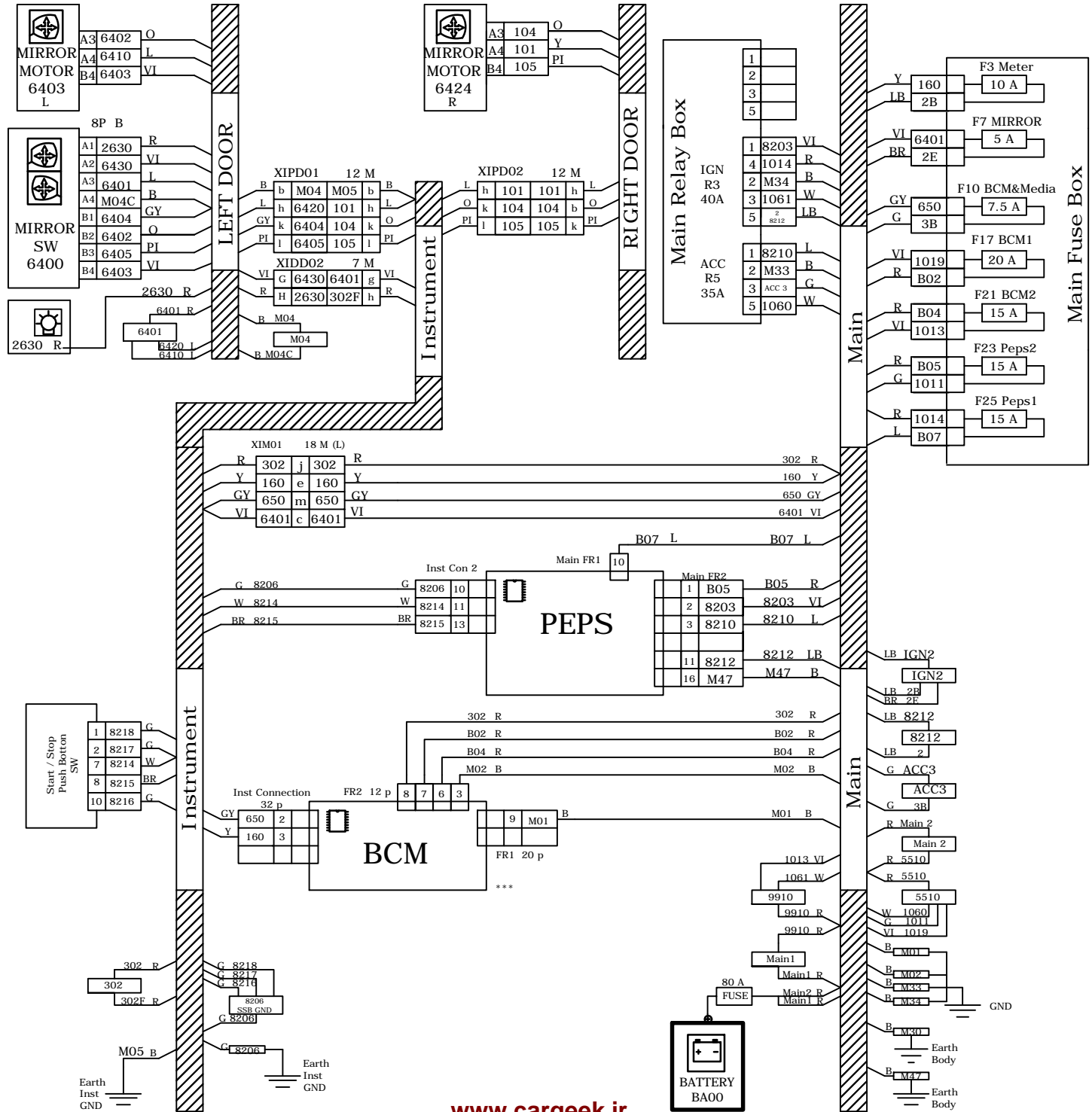

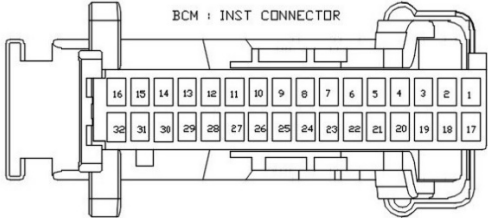
MIRROR

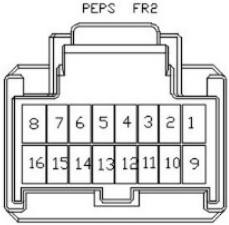
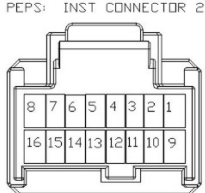

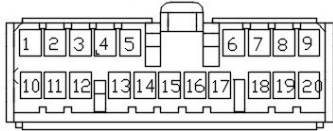
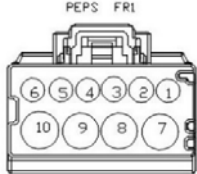
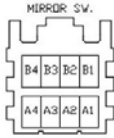
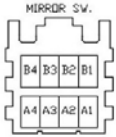



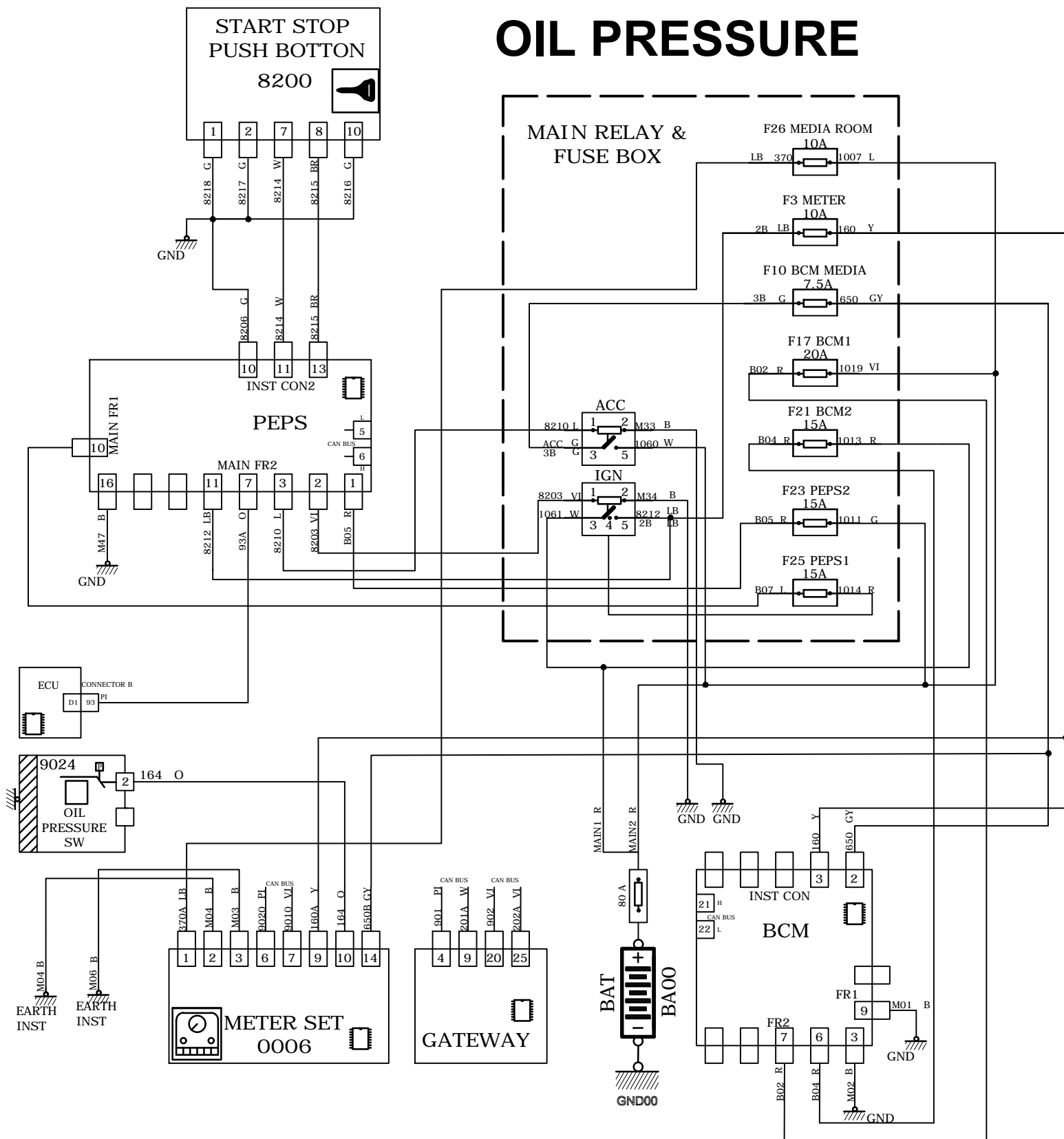

<p>کانکتور دسته سیم داشبورد به بی سی ام BCM (INST CON)</p> 	<p>کانکتور دسته سیم داشبورد به استارت / استپ SW</p> 														
<p>کانکتور دسته سیم اصلی به PEPS(FR2)</p> 	<p>کانکتور دسته سیم داشبورد به PEPS (INST CON2)</p> 														
<p>کانکتور دسته سیم اصلی به باطری MAIN</p> 	<p>کانکتور دسته سیم اصلی به BCM (FR1)</p> 														
<p>کانکتور رابط دسته سیم اصلی به داشبورد XIM01</p> <p>INST TO MAIN 144536-4 (LPM 4D 13V-GR)</p> <table border="1" data-bbox="250 1209 753 1346"> <tr> <td>1a</td> <td>2a</td> <td>3a</td> <td style="text-align: center;">X</td> <td>5a</td> <td>6a</td> <td>7a</td> </tr> <tr> <td>1b</td> <td>2b</td> <td>3b</td> <td>4b</td> <td>5b</td> <td>6b</td> <td>7b</td> </tr> </table>	1a	2a	3a	X	5a	6a	7a	1b	2b	3b	4b	5b	6b	7b	<p>کانکتور دسته سیم اصلی به PEPS (FR1)</p> 
1a	2a	3a	X	5a	6a	7a									
1b	2b	3b	4b	5b	6b	7b									
<p>کانکتور ارتباط دسته سیم درب ها به دسته سیم داشبورد XIDD02</p> <p>TO INST W/H</p> <table border="1" data-bbox="383 1503 599 1598"> <tr> <td>A</td> <td>C</td> <td></td> <td>G</td> </tr> <tr> <td>B</td> <td>D</td> <td>F</td> <td>H</td> </tr> </table>	A	C		G	B	D	F	H	<p>کانکتور ارتباط دسته سیم درب جلو چپ به کلید آینه 6400</p> 						
A	C		G												
B	D	F	H												
<p>کانکتور اتصال دسته سیم درب به موتور آینه 6424 - 6403</p> 	<p>کانکتور ارتباط دسته سیم درب ها به دسته سیم داشبورد XIPD01</p> <p>TO INST W/H</p> <table border="1" data-bbox="980 1745 1224 1818"> <tr> <td>n</td> <td>k</td> <td>i</td> <td></td> <td>c</td> <td>a</td> </tr> <tr> <td>n</td> <td>l</td> <td>j</td> <td>h</td> <td>f</td> <td>b</td> </tr> </table>	n	k	i		c	a	n	l	j	h	f	b		
n	k	i		c	a										
n	l	j	h	f	b										

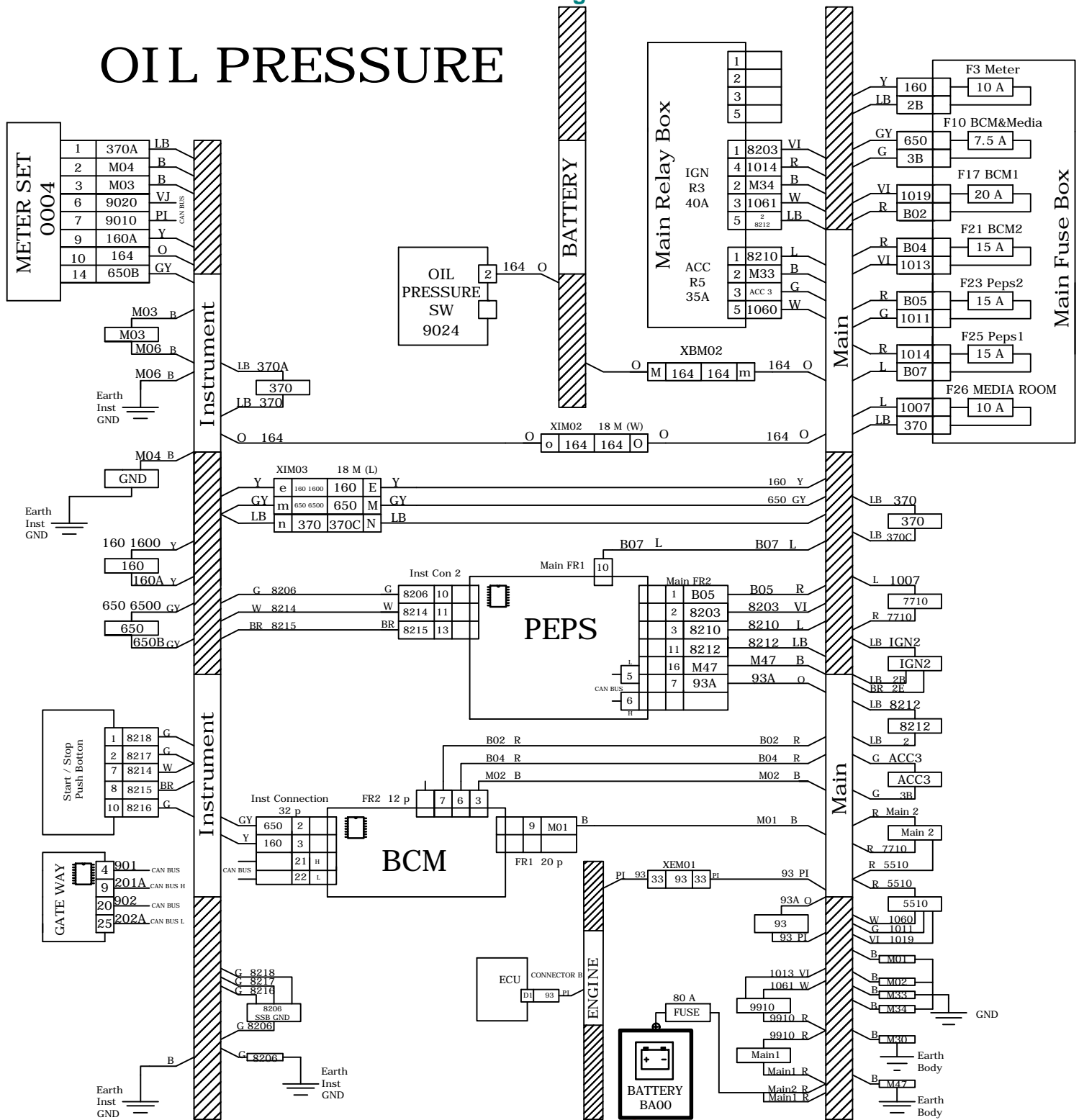
OIL PRESSURE

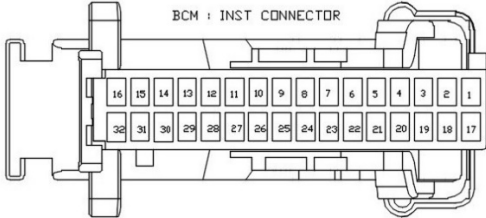

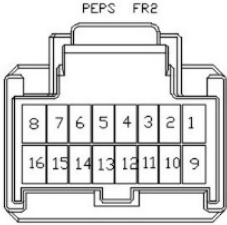
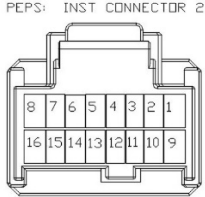
OIL PRESSURE

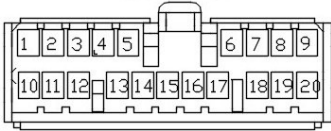
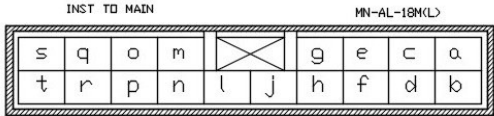
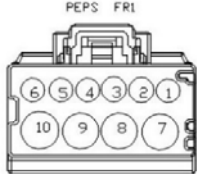
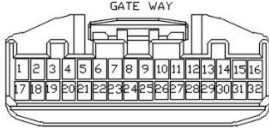

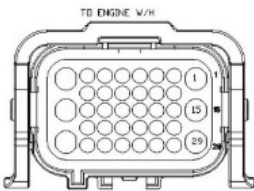
<p>کانکتور دسته سیم داشبورد به بی سی ام BCM (INST CON)</p> 	<p>کانکتور دسته سیم داشبورد به استارت / استپ SW</p> 
<p>کانکتور دسته سیم اصلی به PEPS(FR2)</p> 	<p>کانکتور دسته سیم داشبورد به PEPS (INST CON2)</p> 
<p>کانکتور دسته سیم اصلی به باطری MAIN</p> 	<p>کانکتور دسته سیم اصلی به BCM (FR1)</p> 
<p>کانکتور رابط دسته سیم اصلی به داشبورد XIM03</p> 	<p>کانکتور دسته سیم اصلی به PEPS (FR1)</p> 
<p>کانکتور دسته سیم داشبورد به گت وی GATEWAY</p> 	<p>کانکتور دسته سیم داشبورد به مجموعه پشت آمپر 0004</p> 
<p>کانکتور دسته سیم باطری به فشنگی روغن OIL P. SW.</p> 	<p>کانکتور دسته سیم اصلی به دسته سیم موتور XEM01</p> 

کانکتور کامپیوتر موتور B

ECU B 1211

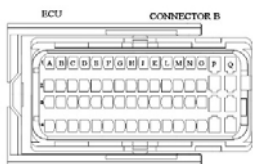

کانکتور دسته سیم اصلی به دسته سیم باطری

XBM02





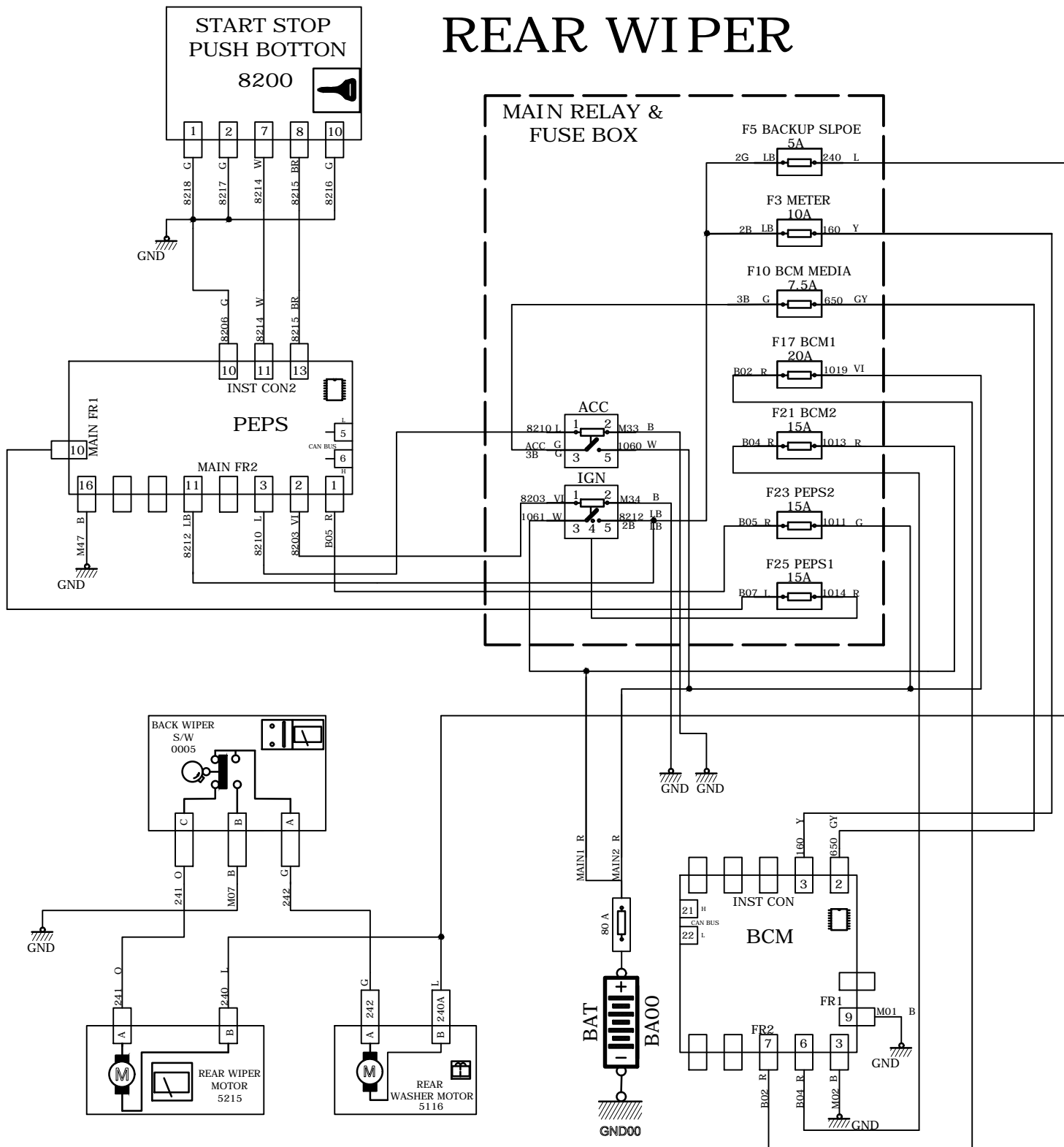



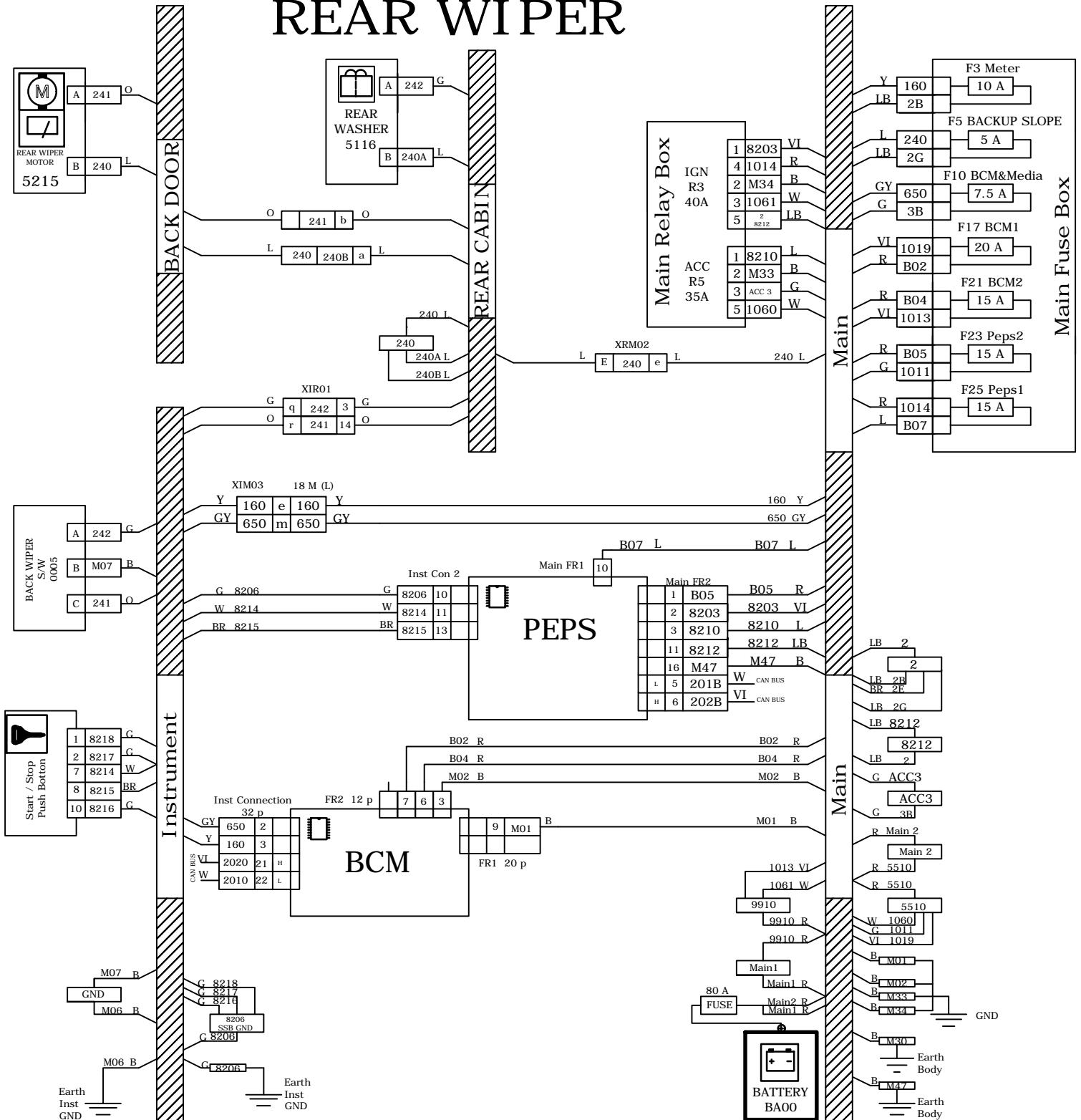

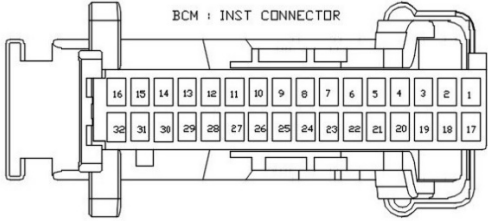
REAR WIPER

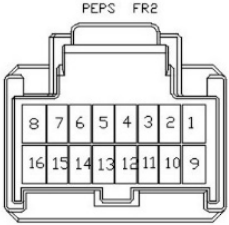
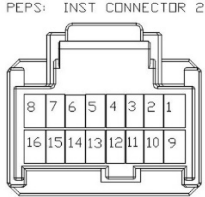

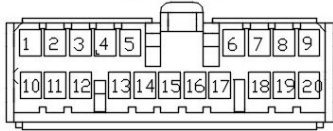
REAR WIPER

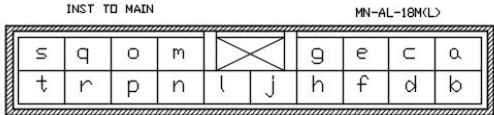
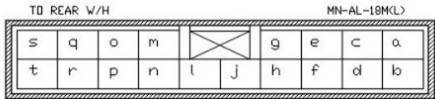
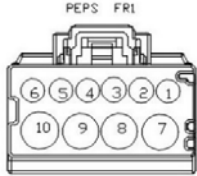
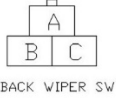
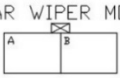

<p>کانکتور دسته سیم داشبورد به بی سی ام BCM (INST CON)</p> 	<p>کانکتور دسته سیم داشبورد به استارت / استپ SW</p> 
<p>کانکتور دسته سیم اصلی به PEPS(FR2)</p> 	<p>کانکتور دسته سیم داشبورد به PEPS (INST CON2)</p> 
<p>کانکتور دسته سیم اصلی به باطری MAIN</p> 	<p>کانکتور دسته سیم اصلی به BCM (FR1)</p> 
<p>کانکتور ارتباط دسته سیم عقب به دسته سیم درب صندوق عقب 3</p> 	<p>کانکتور رابط دسته سیم اصلی به داشبورد XIM03</p> 
<p>کانکتور دسته سیم اصلی به دسته سیم عقب XRM02</p> 	<p>کانکتور دسته سیم اصلی به PEPS (FR1)</p> 
<p>کانکتور دسته سیم داشبورد به کلید برف پاکن عقب 0005</p> 	<p>کانکتور موتور برف پاکن عقب 5215</p> 
<p>کانکتور ارتباط دسته سیم عقب به دسته سیم درب صندوق عقب 2</p>	<p>کانکتور ارتباط دسته سیم عقب به دسته سیم داشبورد XIR01</p>



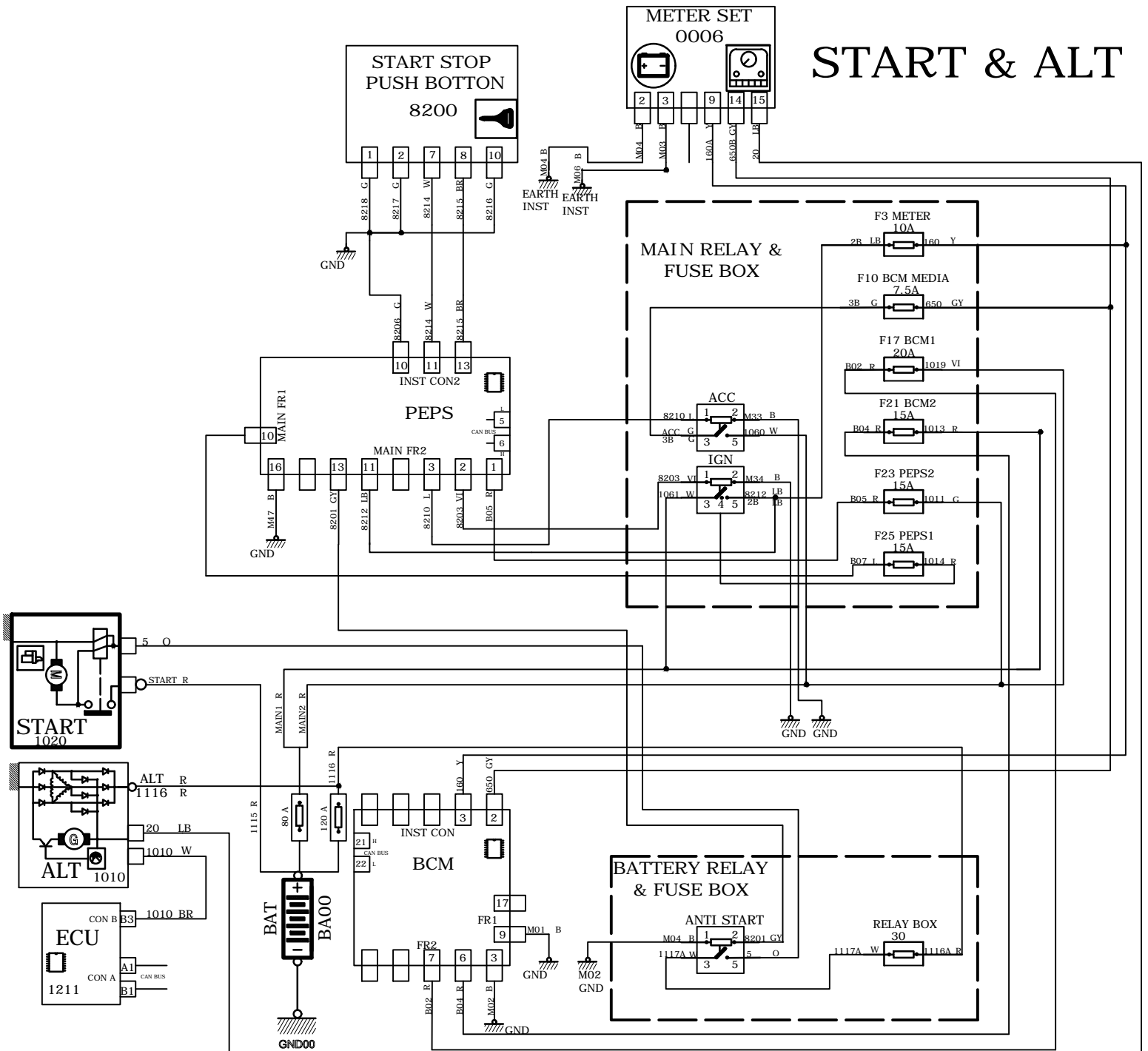

 <p>Diagram showing a 2-pin connector labeled "REAR WIPER" with terminals 'a' and 'b' on the top row, and 'c' and 'd' on the bottom row.</p>	 <p>Diagram showing a 22-pin connector labeled "TO INST. W/H" with terminals numbered 1 through 22 in two rows.</p>
<p>کانکتور ارتباط دسته سیم عقب به موتور شیشه شور عقب</p> <p>5116</p>  <p>Diagram showing a rectangular component labeled "REAR WIPER".</p>	<p>کانکتور ارتباط دسته سیم عقب به دسته سیم درب صندوق عقب 1</p>  <p>Diagram showing a rectangular component labeled "BACK DOOR" with terminals 'a', 'b', and 'c' on the bottom row.</p>

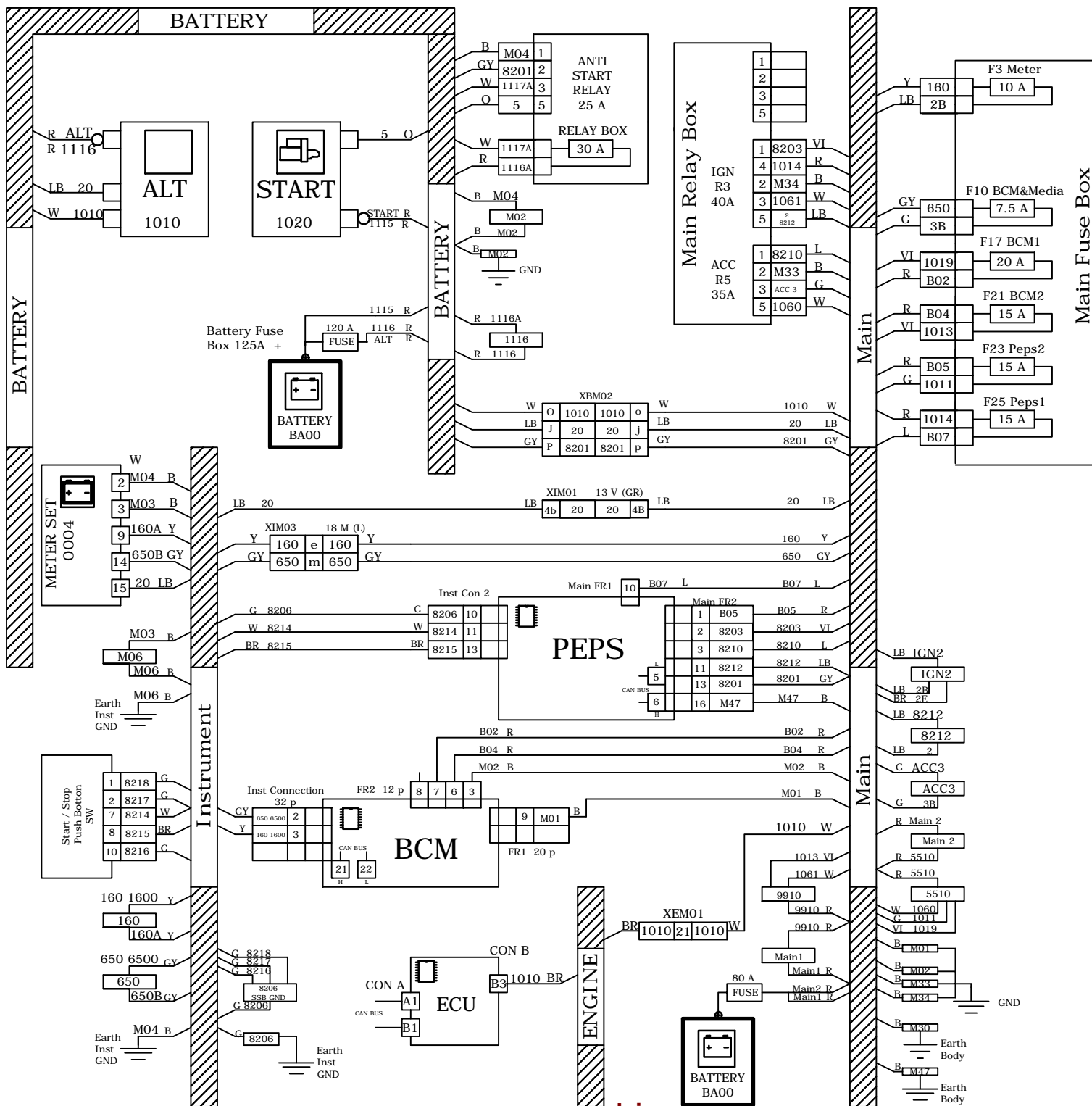

START & ALT

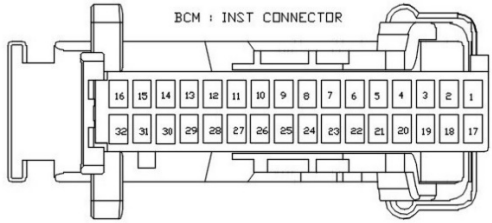

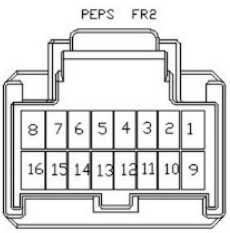
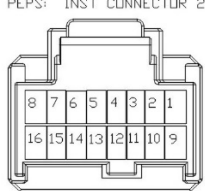
START & ALT

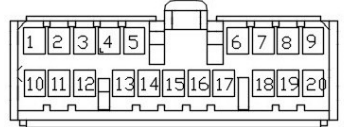
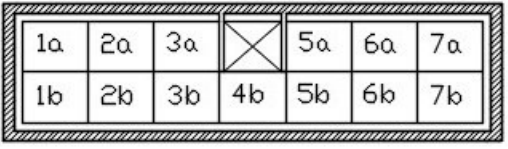
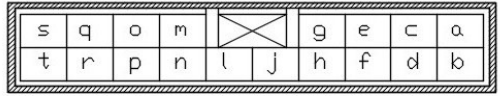
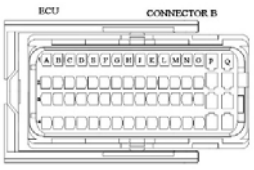
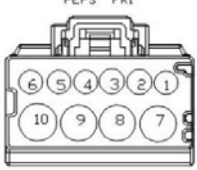
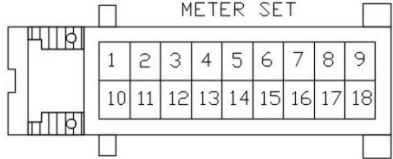
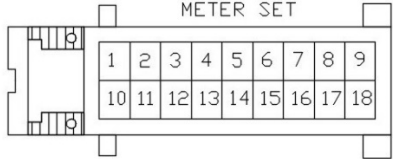

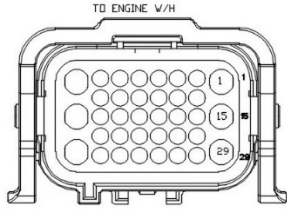
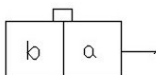
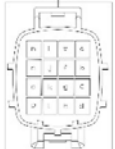
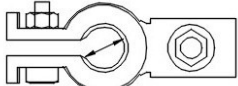
<p>کانکتور دسته سیم داشبورد به بی سی ام BCM (INST CON)</p> 	<p>کانکتور دسته سیم داشبورد به استارت / استپ SW</p> 
<p>کانکتور دسته سیم اصلی به PEPS(FR2)</p> 	<p>کانکتور دسته سیم داشبورد به PEPS (INST CON2)</p> 
<p>کانکتور دسته سیم اصلی به باطری MAIN</p> 	<p>کانکتور دسته سیم اصلی به BCM (FR1)</p> 
<p>کانکتور رابط دسته سیم اصلی به داشبورد XIM01</p> 	<p>کانکتور رابط دسته سیم اصلی به داشبورد XIM03</p> 
<p>کانکتور کامپیوتر موتور B ECU B 1211</p> 	<p>کانکتور دسته سیم اصلی به PEPS (FR1)</p> 
<p>کانکتور دسته سیم داشبورد به مجموعه پشت آمپر METERSET 0004</p> 	<p>کانکتور دسته سیم اصلی به دسته سیم موتور XEM01</p> 

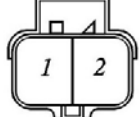

	
<p>کانکتور دسته سیم اصلی به دسته سیم موتور XBM01</p> <p>TO ENGINE W/H</p> 	<p>کانکتور دسته سیم اصلی به دسته سیم باطری XBM02</p> 
<p>کانکتور باطری BAT</p> 	<p>کانکتور ارتباط دسته سیم باطری به دسته سیم اصلی MAIN</p> <p>TO FRONT W/H</p> 
<p>کانکتور دینام 1010</p> <p>ALTERNATOR</p> 	

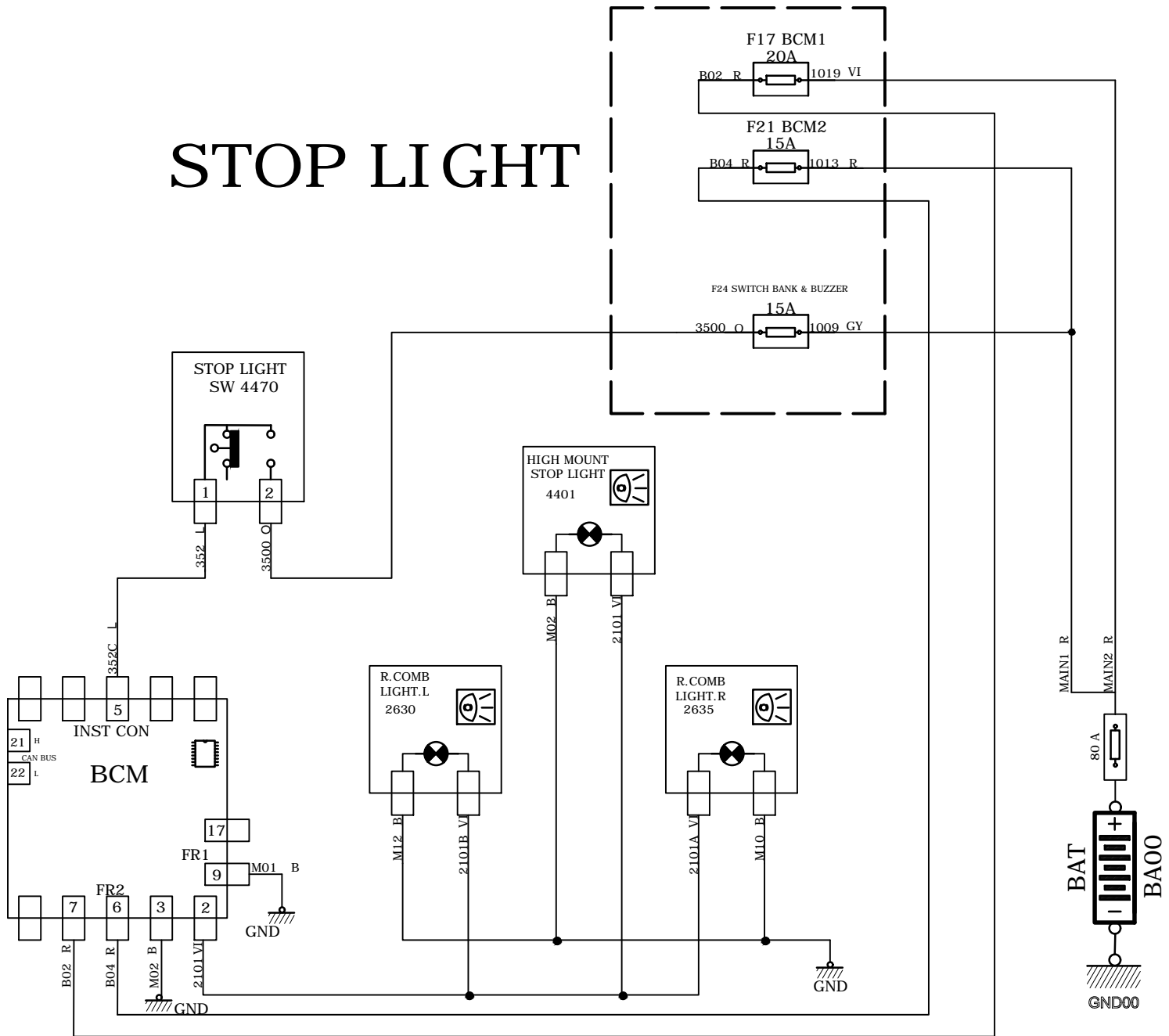
STOP LIGHT

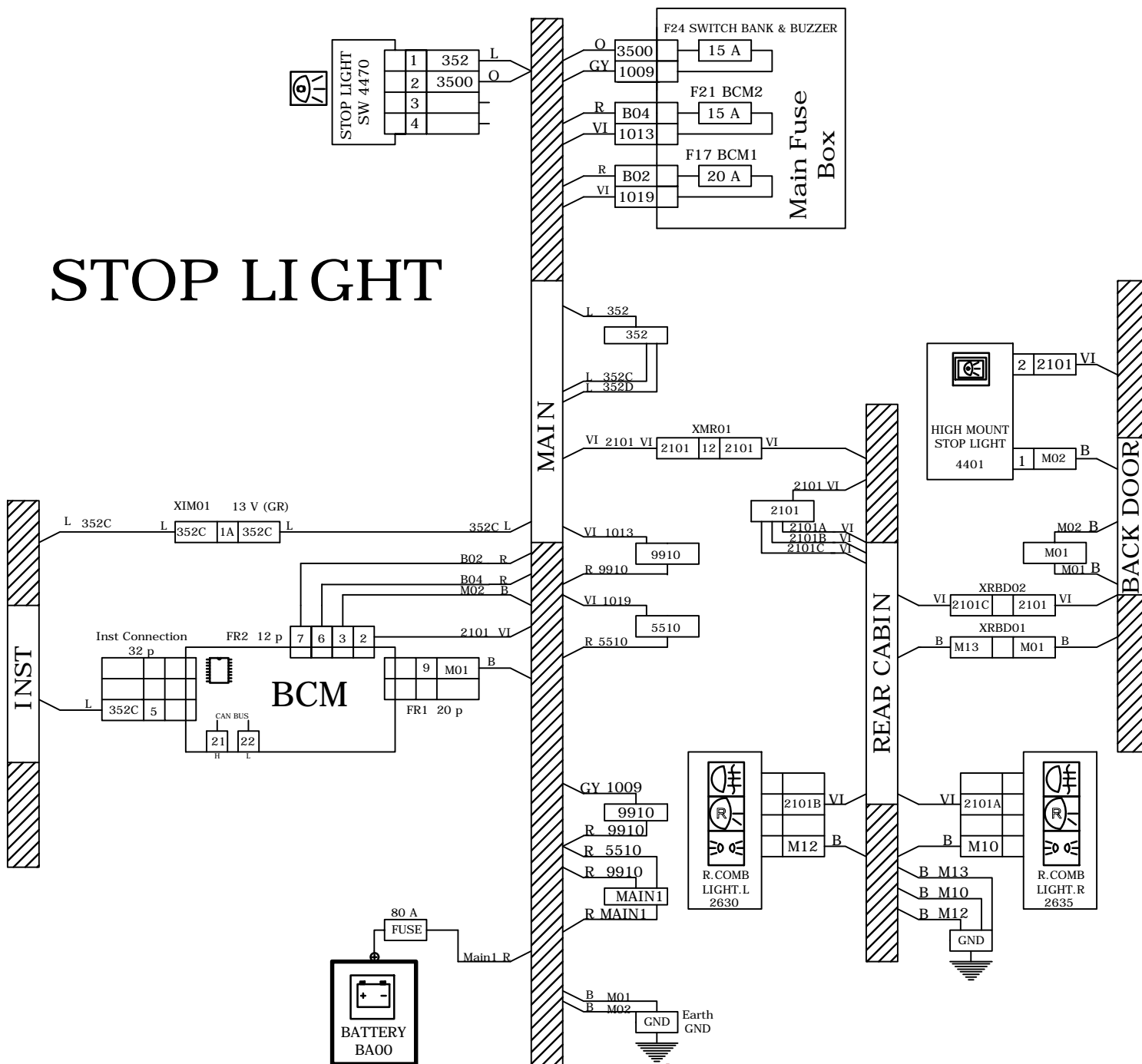

STOP LIGHT

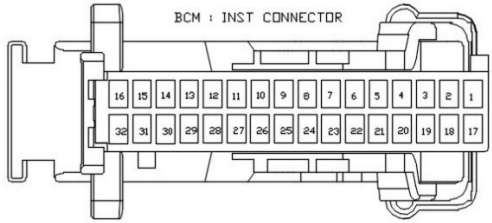
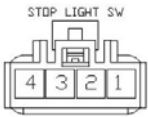

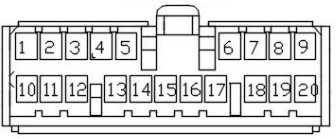
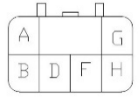
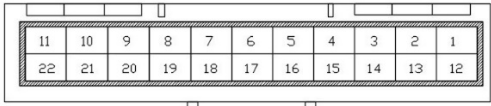
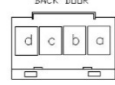

<p>کانکتور دسته سیم داشبورد به بی سی ام BCM (INST CON)</p> 	<p>کانکتور دسته سیم اصلی به کلید استپ ترمز 4470</p> 														
<p>کانکتور دسته سیم اصلی به باطری MAIN</p> 	<p>کانکتور دسته سیم اصلی به BCM (FR1)</p> 														
<p>کانکتور رابط دسته سیم اصلی به داشبورد XIM01</p> <p>INST TO MAIN 144536-4 (LPM 4D 13V-GR)</p> <table border="1" data-bbox="251 871 755 1018"> <tr> <td>1a</td> <td>2a</td> <td>3a</td> <td style="text-align: center;">X</td> <td>5a</td> <td>6a</td> <td>7a</td> </tr> <tr> <td>1b</td> <td>2b</td> <td>3b</td> <td>4b</td> <td>5b</td> <td>6b</td> <td>7b</td> </tr> </table>	1a	2a	3a	X	5a	6a	7a	1b	2b	3b	4b	5b	6b	7b	<p>کانکتور دسته سیم عقب به مجموعه چراغهای عقب XRRC01</p> 
1a	2a	3a	X	5a	6a	7a									
1b	2b	3b	4b	5b	6b	7b									
<p>کانکتور ارتباط دسته سیم عقب به دسته سیم اصلی XMR01</p> 	<p>کانکتور ارتباط دسته سیم عقب به دسته سیم درب صندوق عقب XRBD02</p> 														

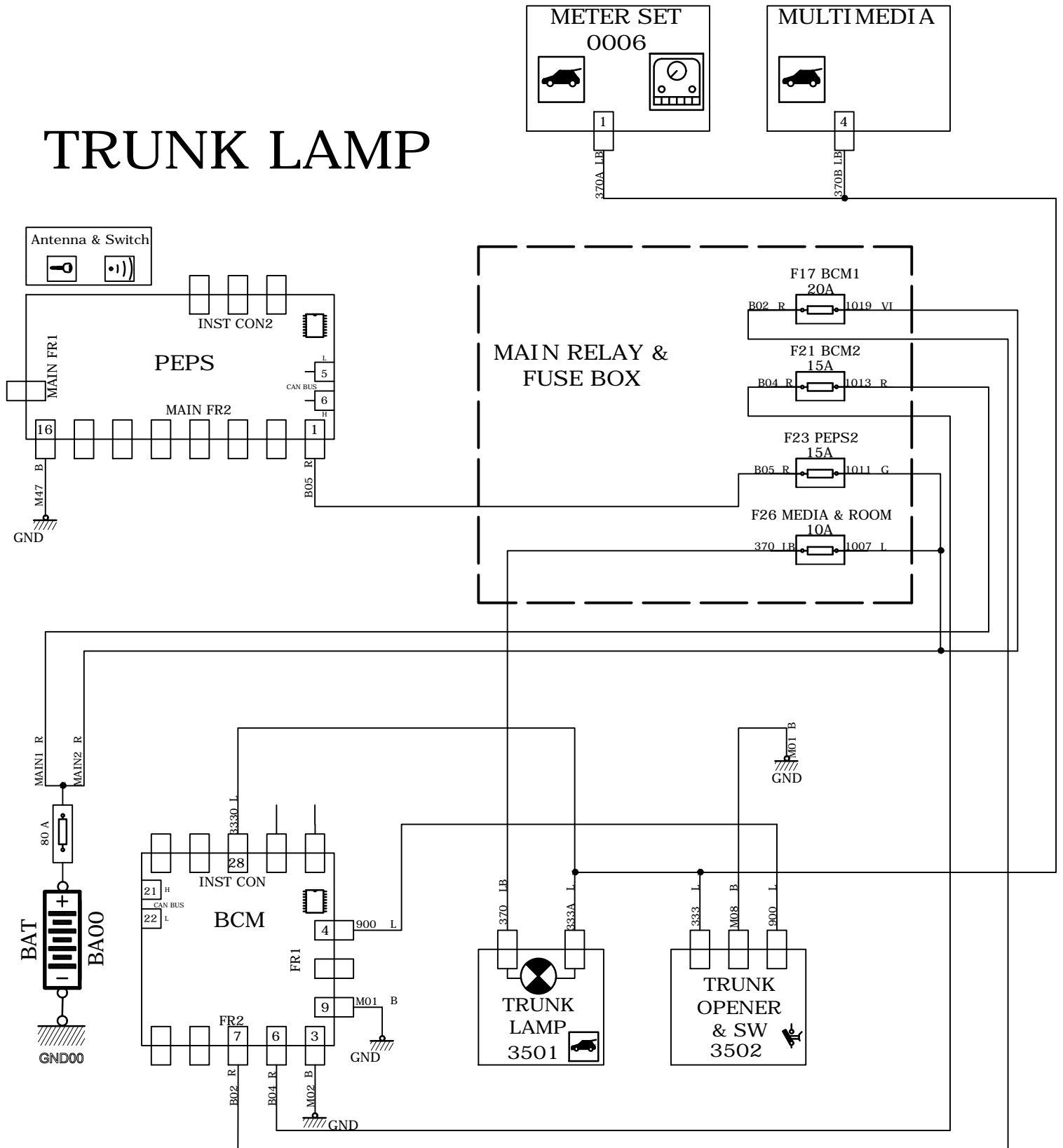
TRUNK LAMP

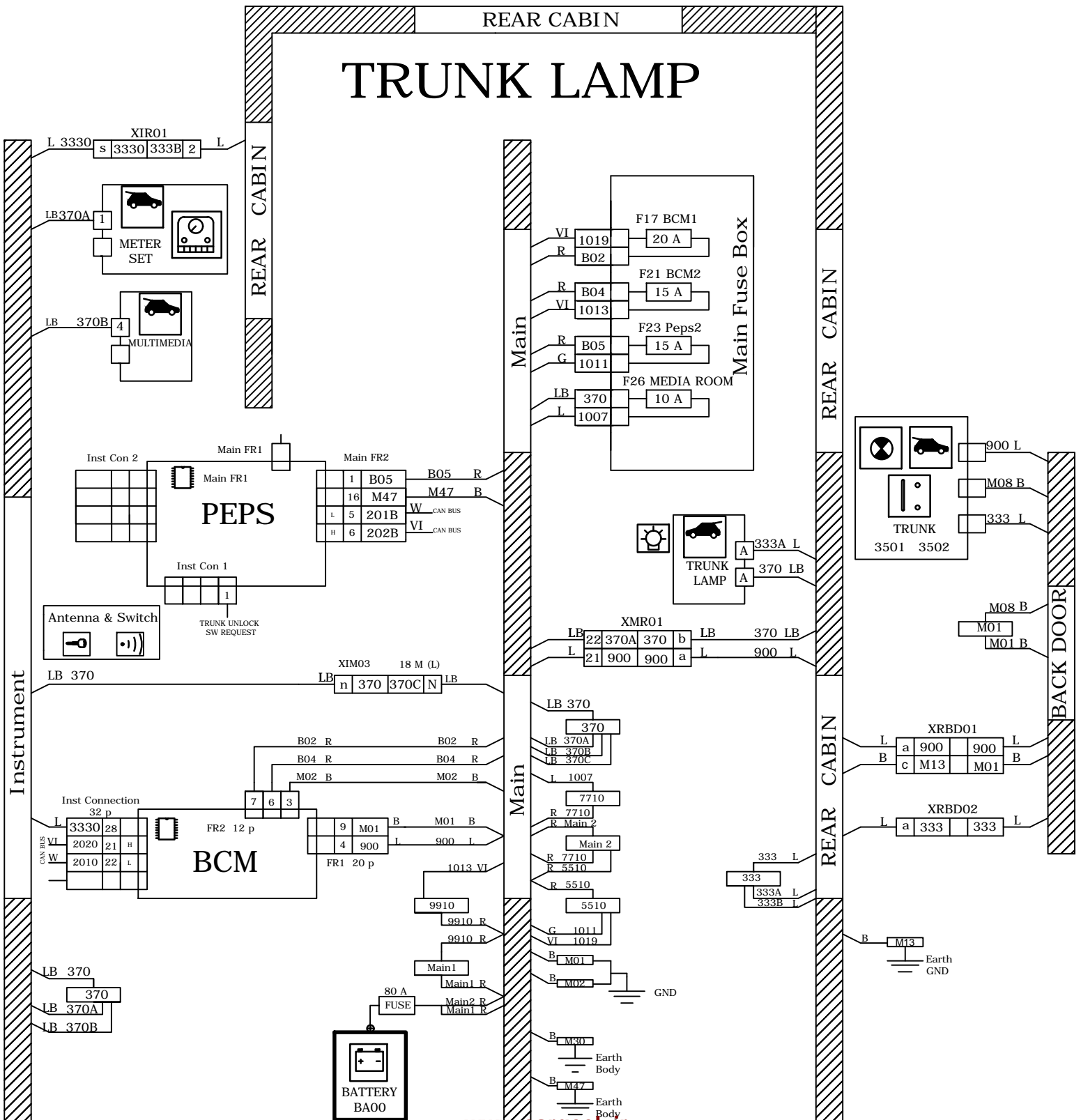

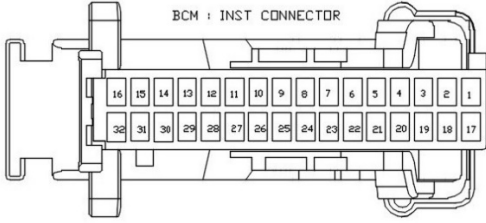
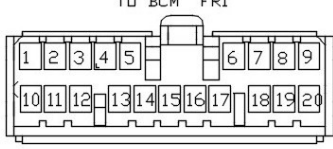
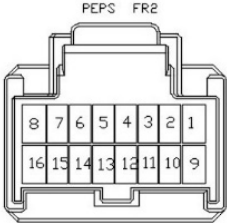
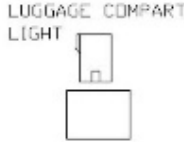

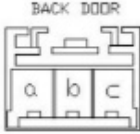
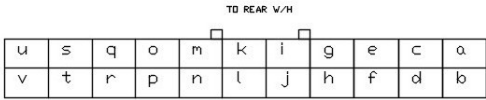
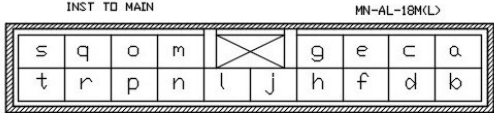
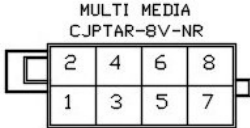
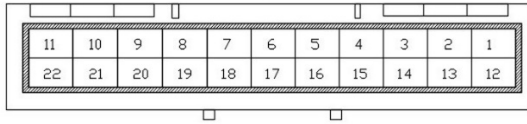
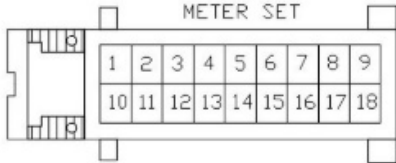
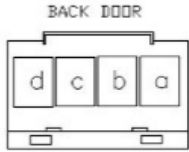
<p>کانکتور دسته سیم داشبورد به بی سی ام BCM (INST CON)</p> 	<p>کانکتور دسته سیم اصلی به BCM (FR1)</p> 
<p>کانکتور دسته سیم اصلی به PEPS(FR2)</p> 	<p>کانکتور ارتباط دسته سیم عقب به چراغ صندوق عقب TRUNK LIGHT</p> 
<p>کانکتور دسته سیم اصلی به باتری MAIN</p> 	<p>کانکتور ارتباط دسته سیم عقب به دسته سیم درب صندوق عقب 1 BACK DOOR</p> 
<p>کانکتور دسته سیم داشبورد به دسته سیم عقب XIR01</p> 	<p>کانکتور رابط دسته سیم اصلی به داشبورد XIM03</p> 
<p>کانکتور دسته سیم داشبورد به مولتی مدیا XIMM81</p> 	<p>کانکتور رابط دسته سیم اصلی به دسته سیم عقب XMR01</p> 
<p>کانکتور دسته سیم داشبورد به مجموعه پشت آمپر METERSET 0004</p> 	<p>کانکتور ارتباط دسته سیم عقب به دسته سیم درب صندوق عقب XRBD02</p> 

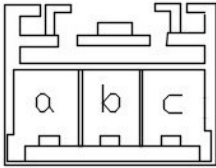

	<p>کانکتور ارتباطی دسته سیم عقب به دسته سیم درب صندوق عقب</p> <p>XRBD01</p> <p>BACK DOOR</p> 
--	---

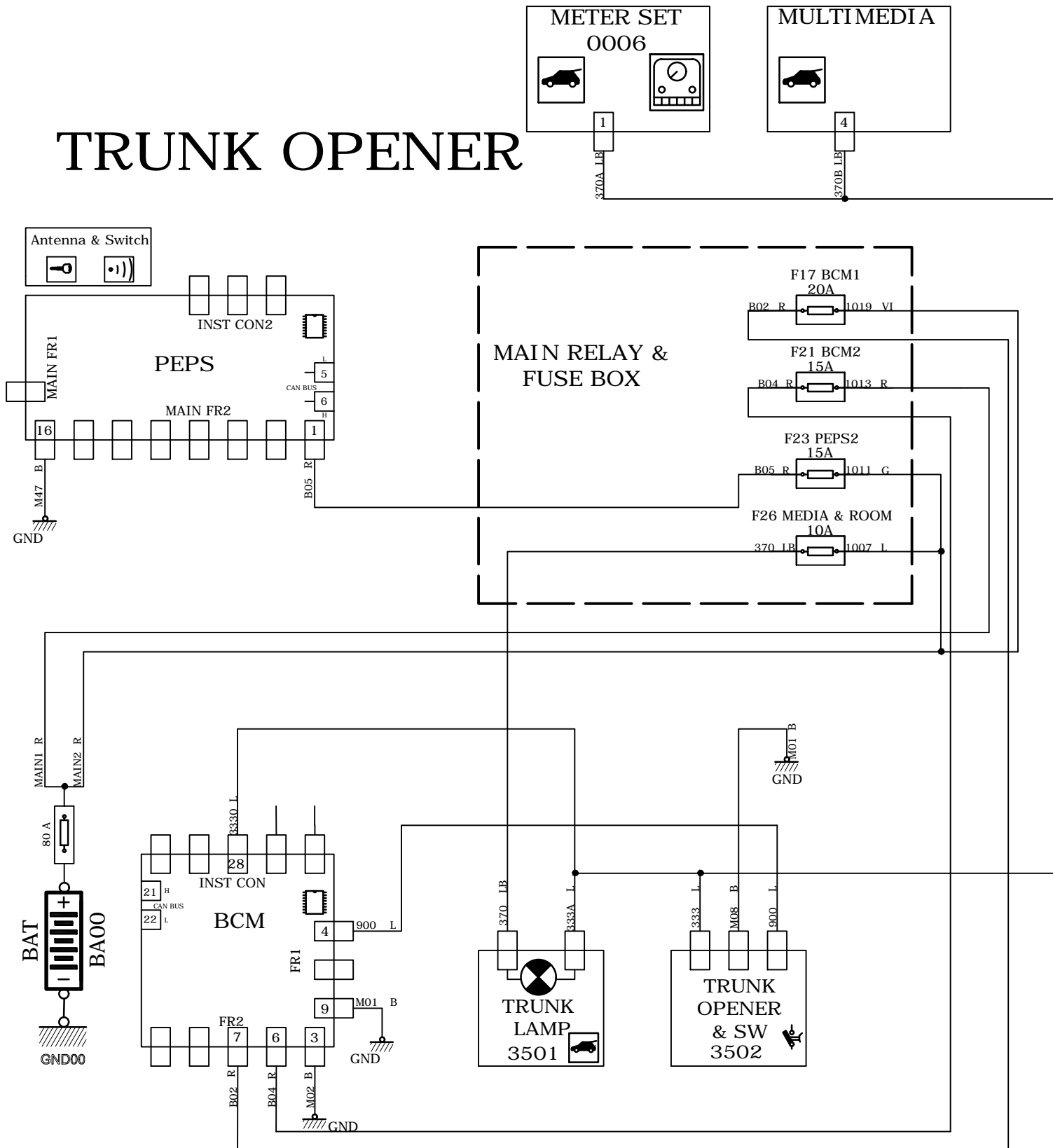
TRUNK OPENER

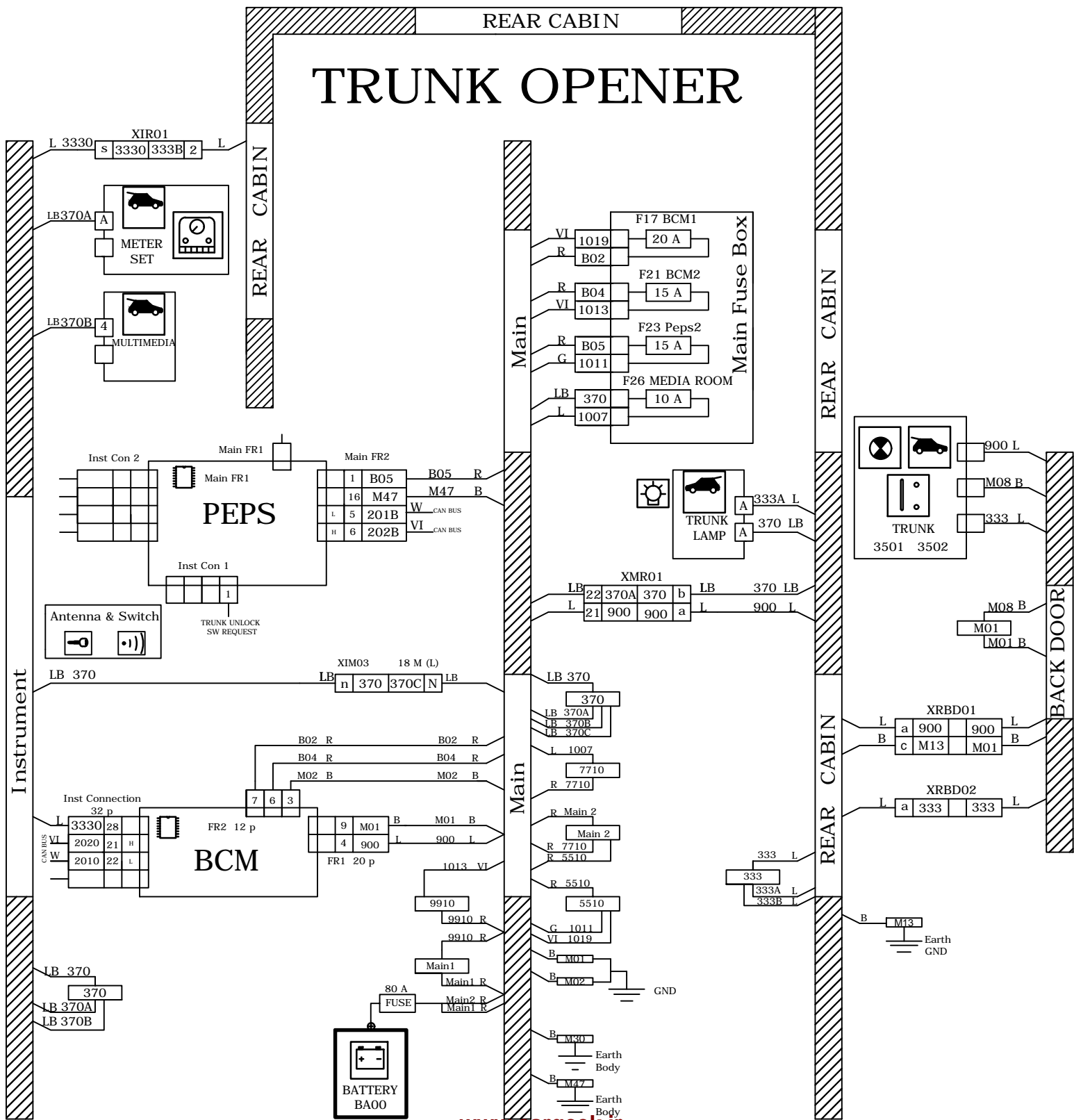

TRUNK OPENER

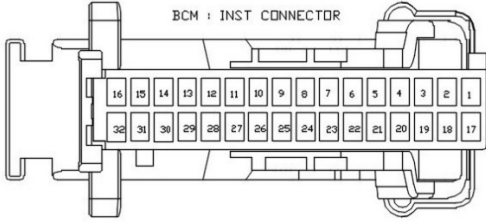
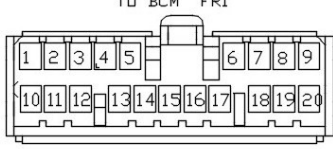
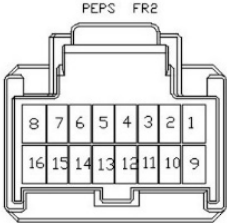
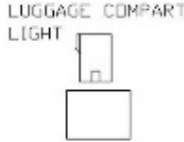

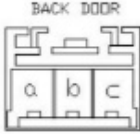
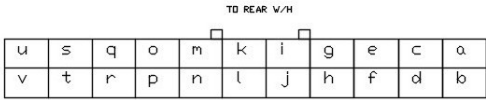
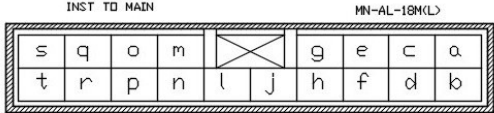
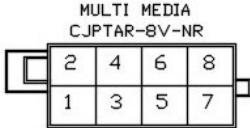
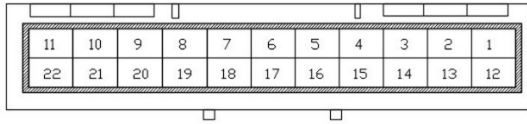
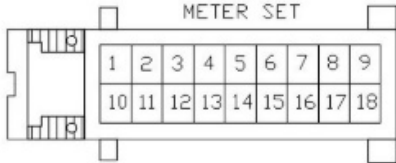
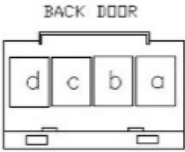
<p>کانکتور دسته سیم داشبورد به بی سی ام BCM (INST CON)</p> 	<p>کانکتور دسته سیم اصلی به BCM (FR1)</p> 
<p>کانکتور دسته سیم اصلی به PEPS(FR2)</p> 	<p>کانکتور ارتباط دسته سیم عقب به چراغ صندوق عقب TRUNK LIGHT</p> 
<p>کانکتور دسته سیم اصلی به باتری MAIN</p> 	<p>کانکتور ارتباط دسته سیم عقب به دسته سیم درب صندوق عقب 1 عقب</p> 
<p>کانکتور دسته سیم داشبورد به دسته سیم عقب XIR01</p> 	<p>کانکتور رابط دسته سیم اصلی به داشبورد XIM03</p> 
<p>کانکتور دسته سیم داشبورد به مولتی مدیا XIMM81</p> 	<p>کانکتور رابط دسته سیم اصلی به دسته سیم عقب XMR01</p> 
<p>کانکتور دسته سیم داشبورد به مجموعه پشت آمپر METERSET 0004</p> 	<p>کانکتور ارتباط دسته سیم عقب به دسته سیم درب صندوق عقب XRBD02</p> 

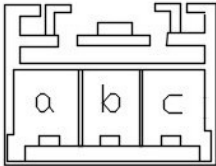

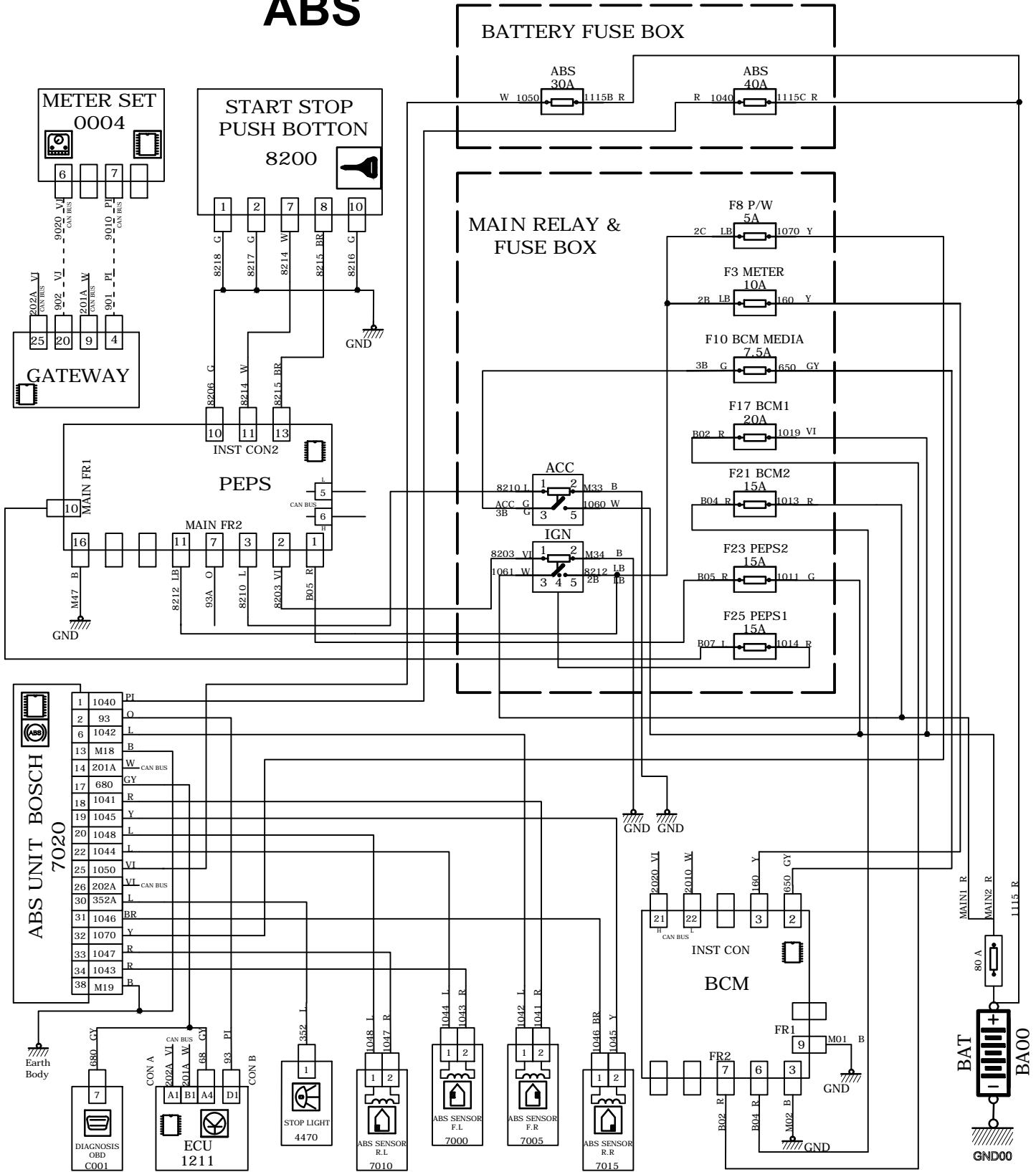

	<p>کانکتور ارتباطی دسته سیم عقب به دسته سیم درب صندوق عقب</p> <p>XRBD01</p> <p>BACK DOOR</p> 
--	---

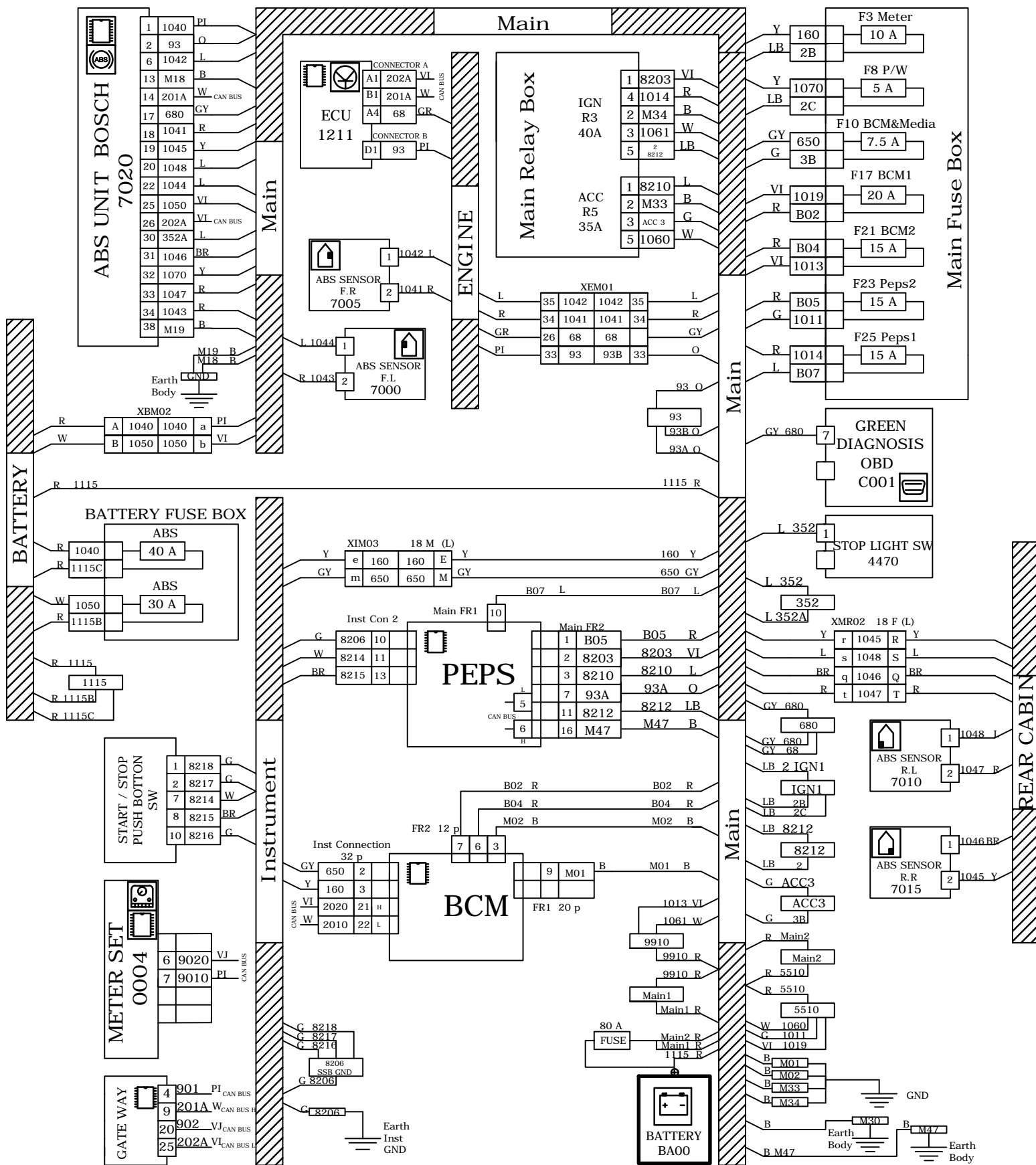

ABS

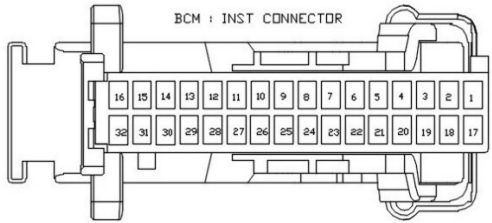

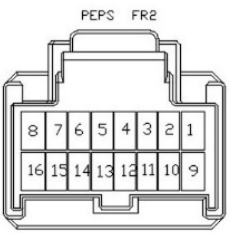
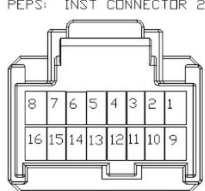
ABS

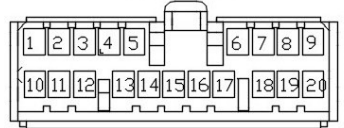
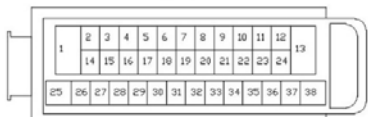
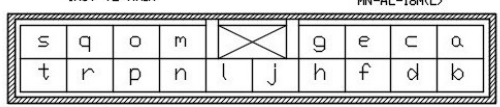
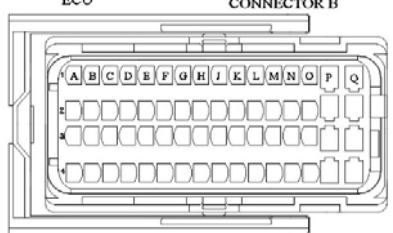
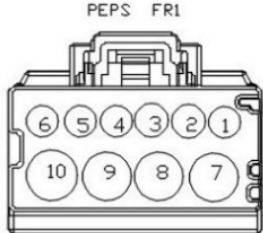

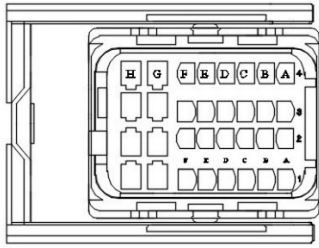
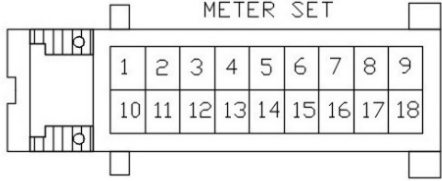
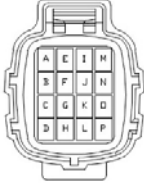
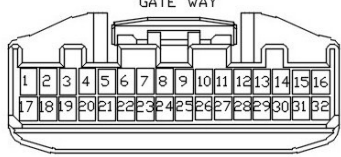
<p>کانکتور دسته سیم داشبورد به بی سی ام BCM (INST CON)</p> 	<p>کانکتور دسته سیم داشبورد به استارت / استپ SW</p> 
<p>کانکتور دسته سیم اصلی به PEPS(FR2)</p> 	<p>کانکتور دسته سیم داشبورد به PEPS (INST CON2)</p> 
<p>کانکتور دسته سیم اصلی به باطری MAIN</p> 	<p>کانکتور دسته سیم اصلی به BCM (FR1)</p> 
<p>کانکتور اتصال دسته سیم اصلی به یونیت ای بی اس 7020</p> 	<p>کانکتور رابط دسته سیم اصلی به داشبورد XIM03</p> 
<p>کانکتور اتصال دسته سیم موتور به کامپیوتر موتور B ECU B 1211</p> 	<p>کانکتور دسته سیم اصلی به PEPS (FR1)</p> 
<p>کانکتور اتصال دسته سیم موتور به کامپیوتر موتور ECU A 1211</p>	<p>کانکتور اتصال دسته سیم داشبورد به پشت آمپر 0004</p>

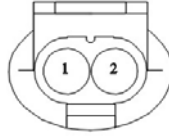
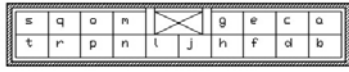
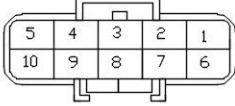
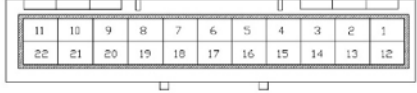
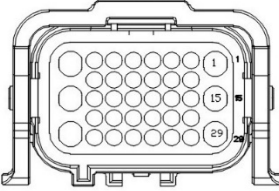
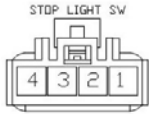

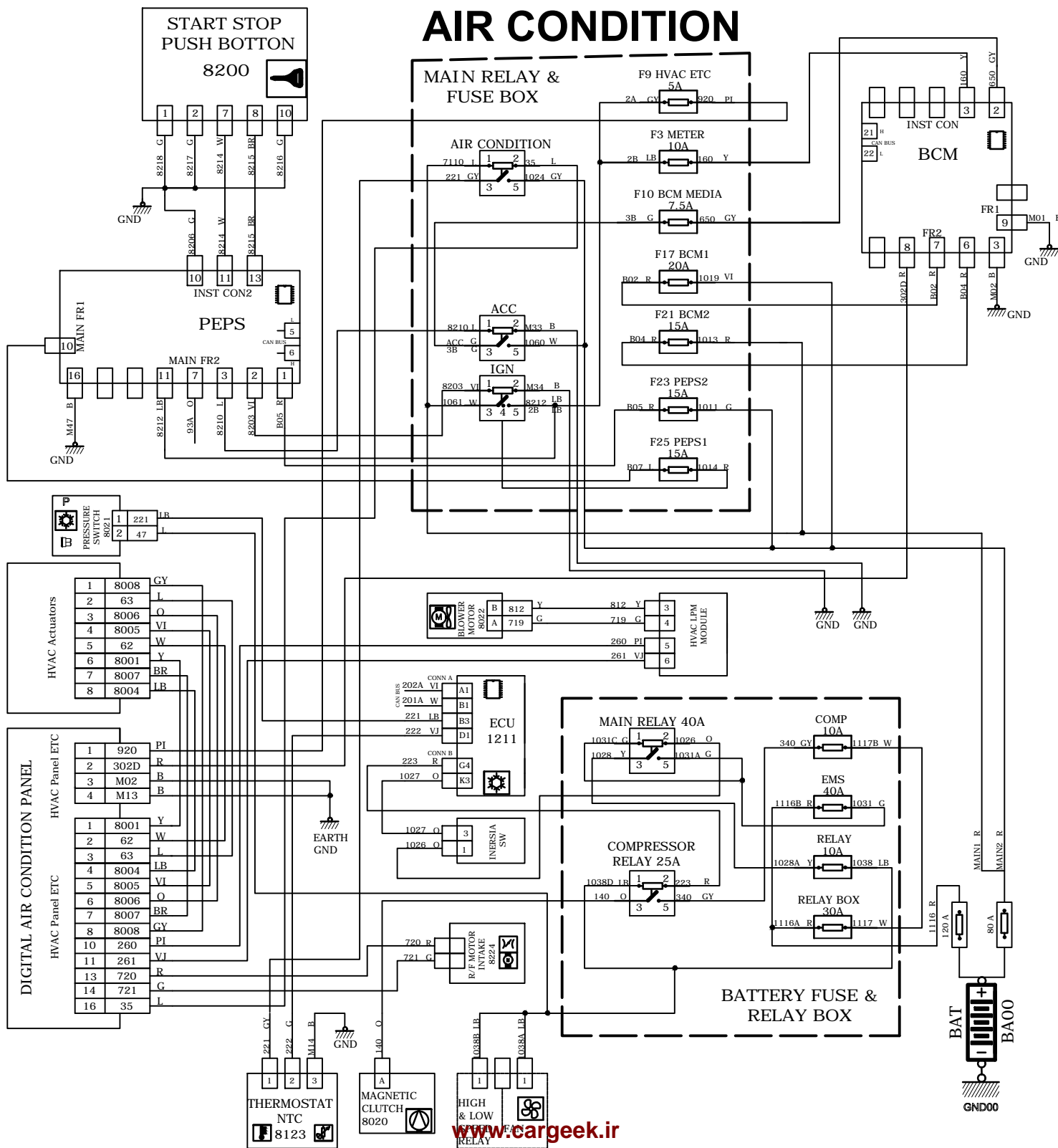

<p>ECU CONNECTOR A</p> 	<p>METER SET</p> 
<p>کانکتور اتصال دسته سیم باطری به دسته سیم اصلی 2</p> <p>XBM02</p> 	<p>کانکتور اتصال دسته سیم داشبورد به گت وی</p> <p>GATEWAY</p> <p>GATE WAY</p> 
<p>کانکتور اتصال دسته سیم اصلی به سوکت عیب یاب OBD</p> <p>C001</p> <p>DIAGNOSIS</p> 	<p>کانکتور اتصال دسته سیم اصلی به سنسور های ABS</p> <p>7000~7005</p> <p>7010~7015</p> 
<p>کانکتور اتصال دسته سیم اصلی به دسته سیم عقب 18(F)</p> <p>2</p> <p>XMR02</p> 	<p>کانکتور اتصال دسته سیم اصلی به دسته سیم باطری 1</p> <p>XBM03</p> <p>TO BATTERY W/H</p> 
<p>کانکتور اتصال دسته سیم اصلی به دسته سیم عقب 1</p> <p>XMR01</p> 	<p>کانکتور اتصال دسته سیم اصلی به موتور</p> <p>XEM01</p> <p>TO ENGINE W/H</p> 
	<p>کانکتور اتصال دسته سیم اصلی به استپ ترمز</p> <p>4470</p> <p>STOP LIGHT SW</p> 



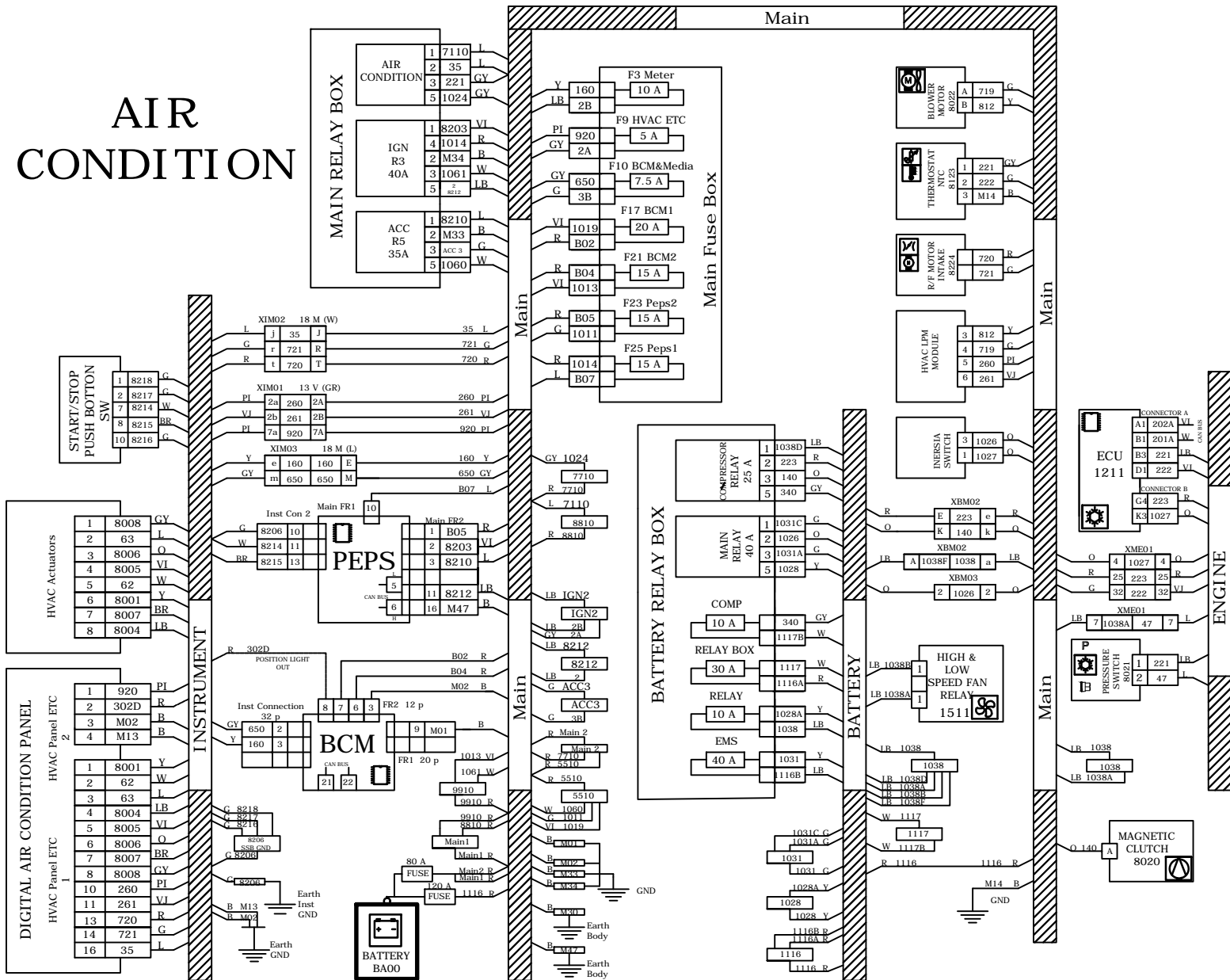

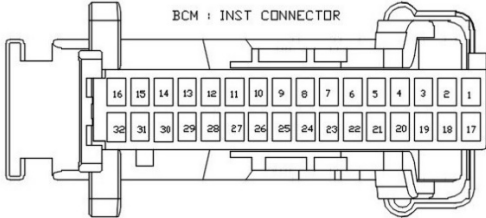
AIR CONDITION

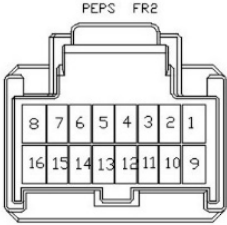
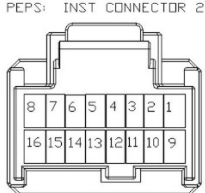

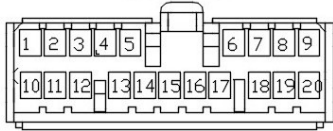
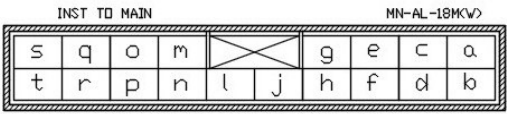
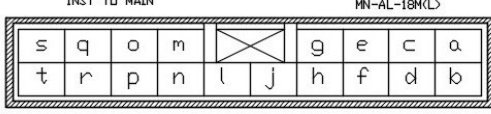
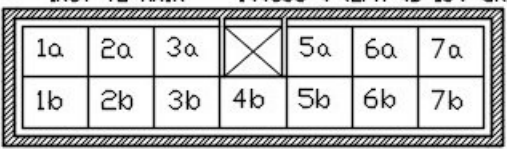
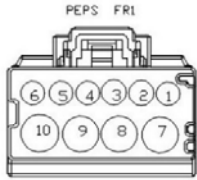
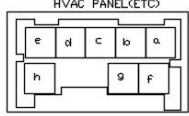
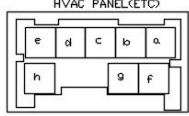

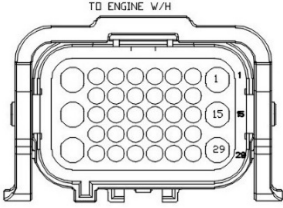
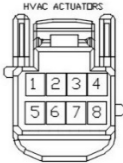
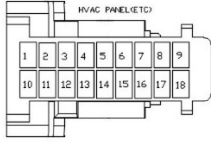
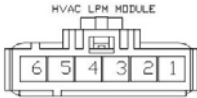
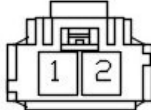
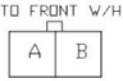

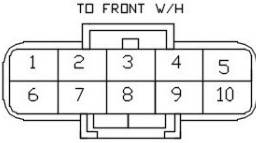
AIR CONDITION

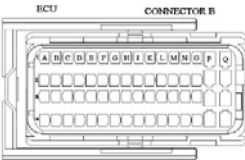
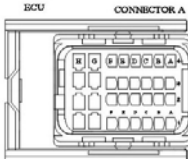
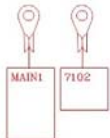
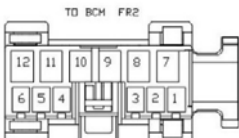

<p>کانکتور دسته سیم داشبورد به بی سی ام BCM (INST CON)</p> 	<p>کانکتور دسته سیم داشبورد به استارت / استپ SW</p> 
<p>کانکتور دسته سیم اصلی به PEPS(FR2)</p> 	<p>کانکتور دسته سیم داشبورد به PEPS (INST CON2)</p> 
<p>کانکتور دسته سیم اصلی به باطری MAIN</p> 	<p>کانکتور دسته سیم اصلی به BCM (FR1)</p> 
<p>کانکتور رابط دسته سیم اصلی به داشبورد XIM02</p> 	<p>کانکتور رابط دسته سیم اصلی به داشبورد XIM03</p> 
<p>کانکتور رابط دسته سیم اصلی به داشبورد XIM01</p> 	<p>کانکتور دسته سیم اصلی به PEPS (FR1)</p> 
<p>کانکتور اتصال دسته سیم اصلی به موتور XEM01</p> 	<p>کانکتور دسته سیم داشبورد به مجموعه تهویه مطبوع دیجیتال ETC2</p> 

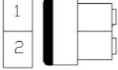
	
<p>کانکتور دسته سیم داشبورد به مجموعه تهویه مطبوع دیجیتال 3 عملگر</p> <p>HVAC ACT</p> 	<p>کانکتور دسته سیم داشبورد به مجموعه تهویه مطبوع دیجیتال</p> <p>ETC1</p> 
<p>کانکتور دسته سیم اصلی به مجموعه تهویه مطبوع</p> <p>LPM</p> 	<p>کانکتور دسته سیم اصلی به مجموعه تهویه مطبوع</p> <p>HVAC M</p> 
<p>کانکتور ارتباط دسته سیم باطری به دسته سیم اصلی</p> <p>MAIN</p> 	<p>کانکتور فن خنک کننده موتور و مقاومت فن</p> <p>1511</p> 
<p>کانکتور ارتباط دسته سیم باطری به دسته سیم اصلی</p> <p>XBM03</p> 	<p>کانکتور ارتباط دسته سیم باطری به دسته سیم اصلی</p> <p>XBM02</p> 
<p>کانکتور کامپیوتر موتور B</p> <p>ECU B 1211</p> 	<p>کانکتور کامپیوتر موتور A</p> <p>ECU A 1211</p> 
<p>کانکتور دسته سیم اصلی به دسته سیم باطری 2</p> <p>MAIN</p> 	<p>کانکتور دسته سیم اصلی به</p> <p>BCM (FR2)</p> 
<p>کانکتور دسته سیم اصلی به سویچ اینرسی</p>	<p>کانکتور دسته سیم اصلی به کلاچ کمپرسور</p>





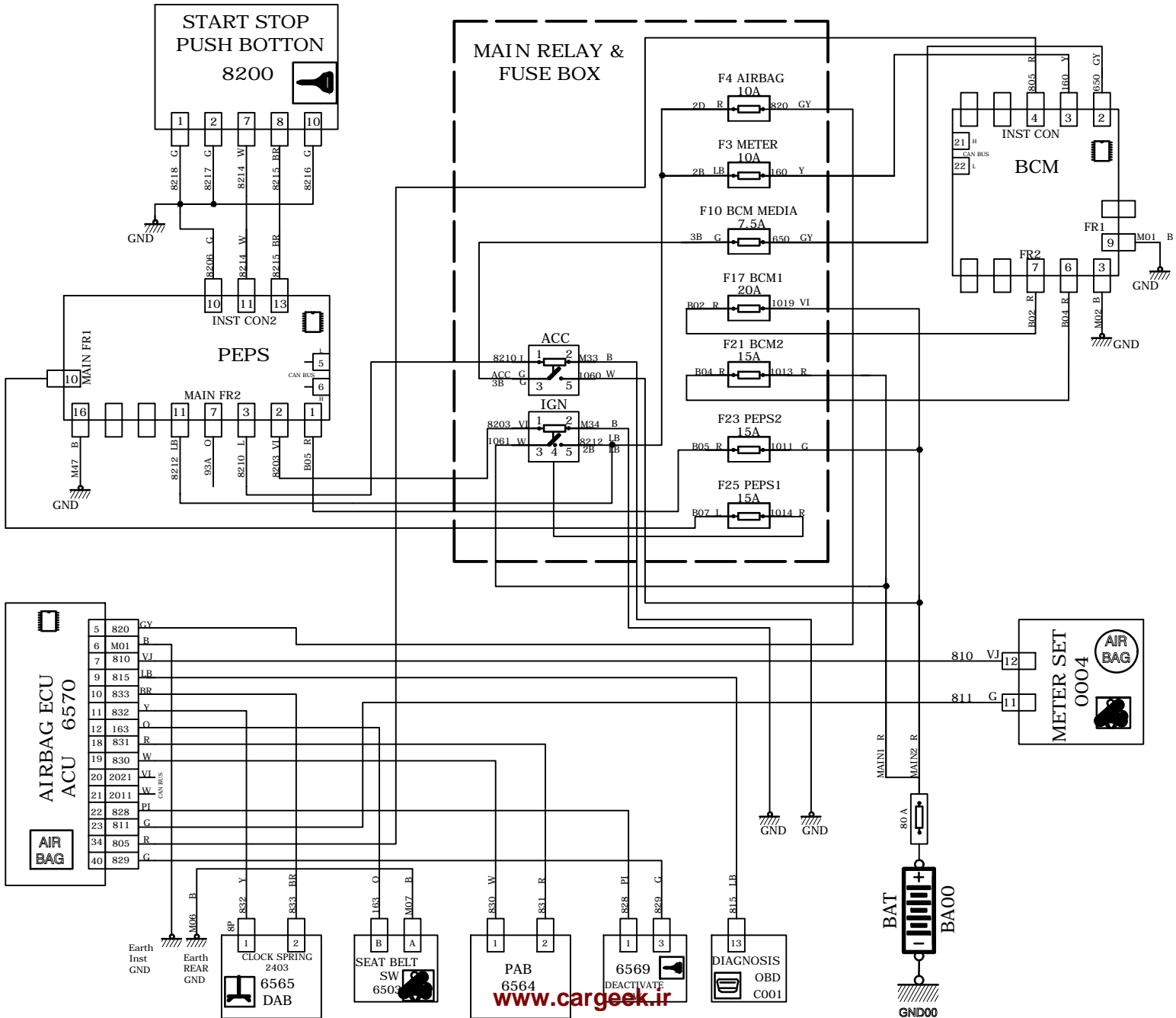

<p>1203 INERTIA SWITCH</p> 	<p>8020 MAGNETIC CLUTCH</p> 
<p>کانکتور دسته سیم اصلی به ترموستات کولر 8123 NTC</p> 	<p>کانکتور پرشر سویچ 8021 TO PRESSURE SWITCH</p> 
<p>کانکتور دسته سیم اصلی به دمنده داخل 8224 R/F MOTOR INTAKE</p> 	<p>کانکتور دسته سیم اصلی به موتور بخاری 8022 BLOWER MOTOR</p> 

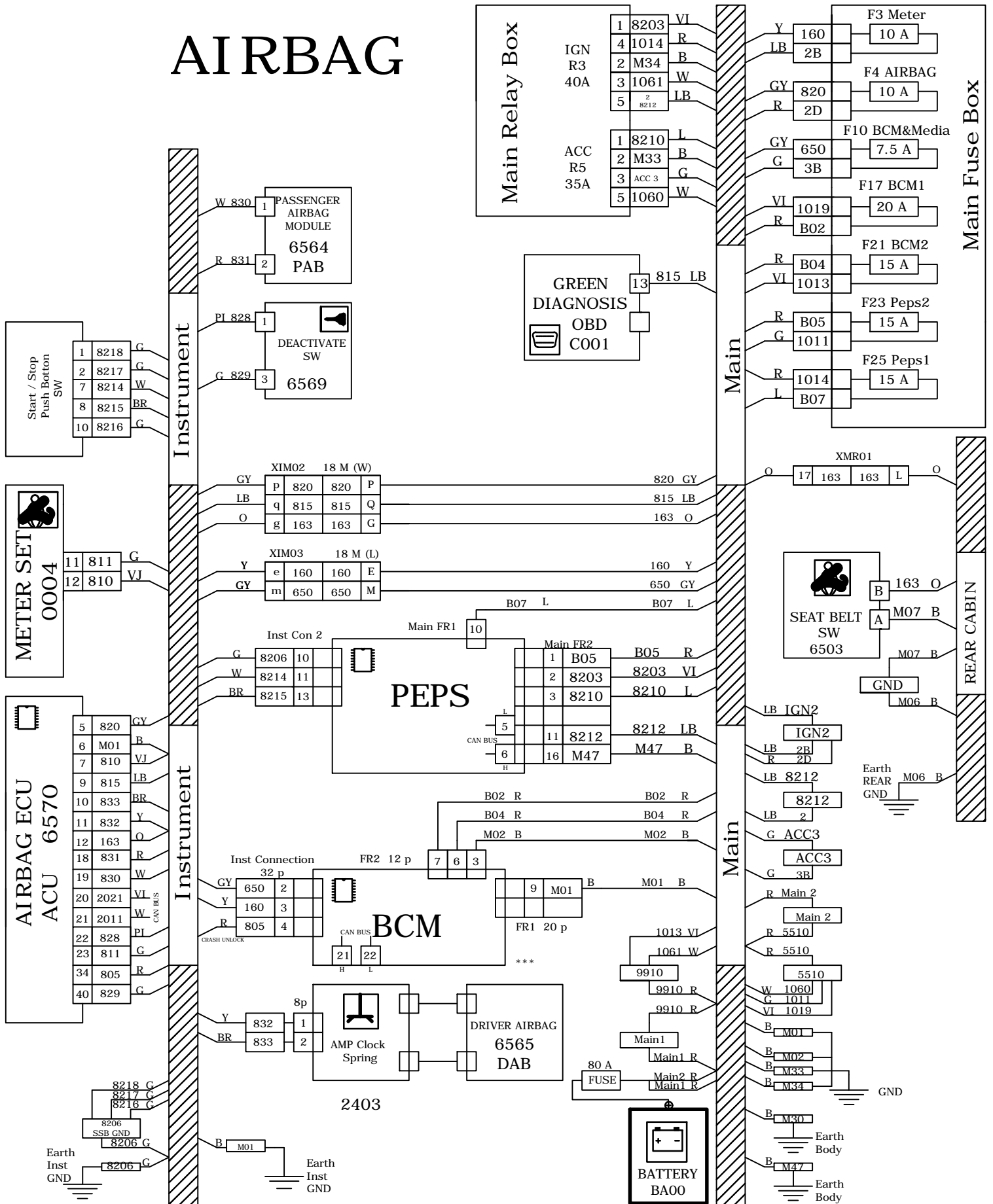

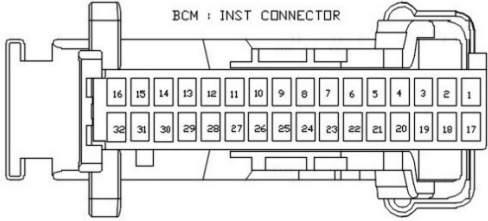

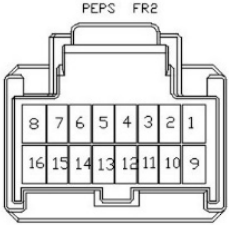
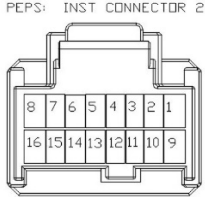
AIRBAG

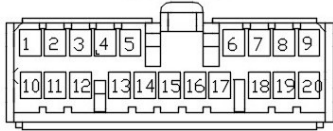
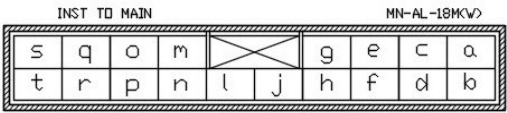
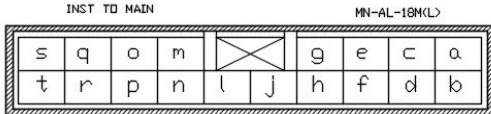
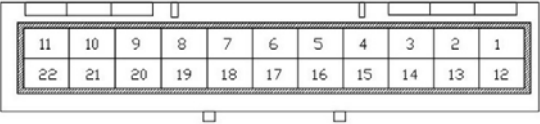
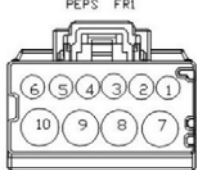
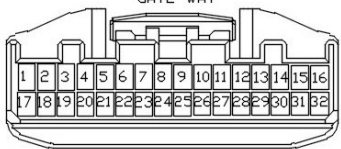

AIRBAG

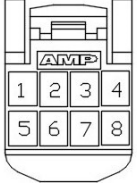
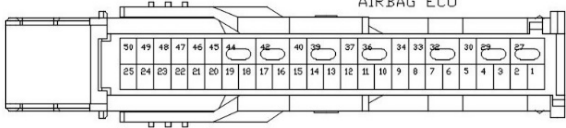
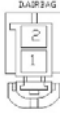

<p>کانکتور دسته سیم داشبورد به بی سی ام BCM (INST CON)</p> 	<p>کانکتور دسته سیم داشبورد به استارت / استپ SW</p> 
<p>کانکتور دسته سیم اصلی به PEPS(FR2)</p> 	<p>کانکتور دسته سیم داشبورد به PEPS (INST CON2)</p> 
<p>کانکتور دسته سیم اصلی به باطری MAIN</p> 	<p>کانکتور دسته سیم اصلی به BCM (FR1)</p> 
<p>کانکتور رابط دسته سیم اصلی به داشبورد XIM02</p> 	<p>کانکتور رابط دسته سیم اصلی به داشبورد XIM03</p> 
<p>کانکتور رابط دسته سیم اصلی به دسته سیم عقب کابین XMR01</p> 	<p>کانکتور دسته سیم اصلی به PEPS (FR1)</p> 
<p>کانکتور اتصال دسته سیم داشبورد به گت وی GATEWAY</p> 	<p>کانکتور اتصال دسته سیم اصلی به سوکت عیب یاب OBD C001</p> 

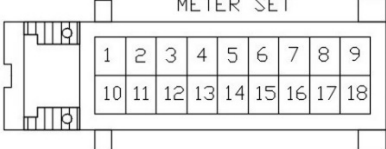



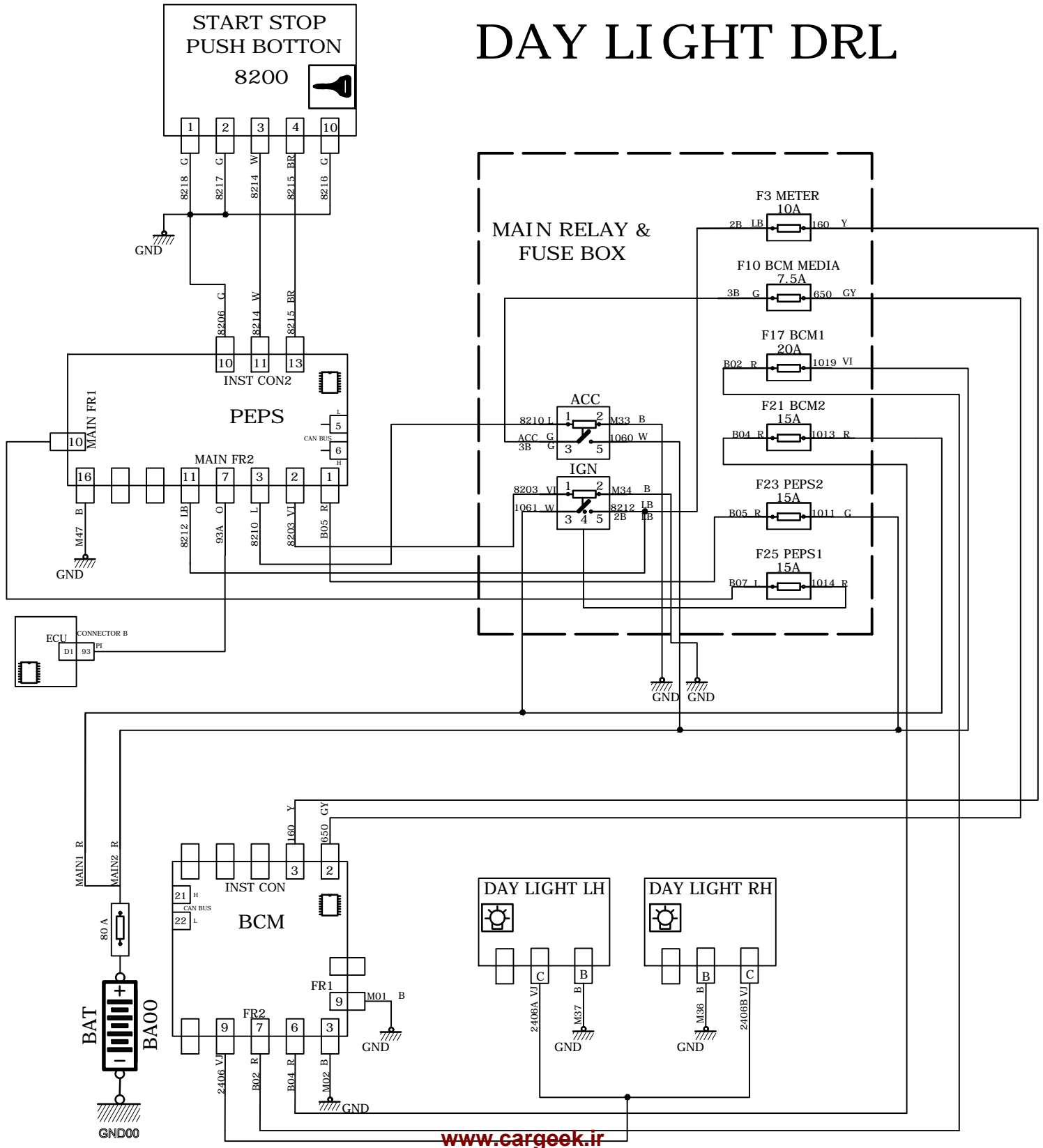

<p>کانکتور دسته سیم داشبورد به فنر ساعت فرمان 2403</p> <p>CLOCK SPRING CONNECTORS</p> 	<p>کانکتور دسته سیم داشبورد به ای سی یو کیسه هوا (ایر بگ) 6570</p> <p>AIRBAG ECU</p> 
<p>کانکتور دسته سیم داشبورد به کیسه هوای راننده 6565</p> <p>AIRBAG</p> 	<p>کانکتور دسته سیم داشبورد به کیسه هوای راست 6564</p> <p>AIRBAG MODULE</p> 
<p>کانکتور دسته سیم داشبورد به فعال کننده کیسه هوای چپ 6569</p> <p>DEACTIVATION SW.</p> 	<p>کانکتور دسته سیم عقب به کلید چراغ کمربند 6503</p> <p>SEAT BELT SW.</p> 
<p>کانکتور دسته سیم داشبورد به مجموعه پشت آمپر 0004</p> <p>METER SET</p> 	

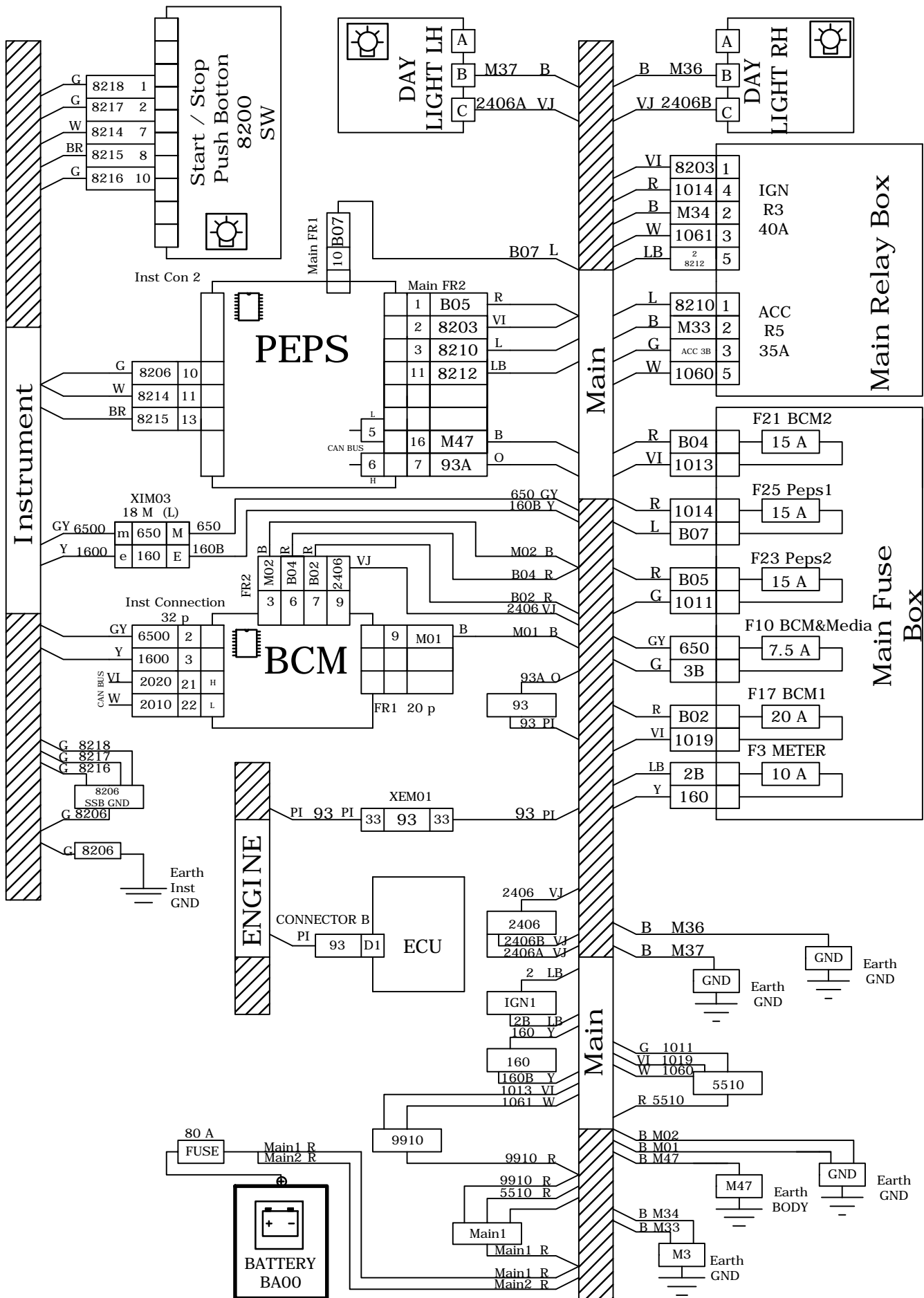
DAY LIGHT DRL

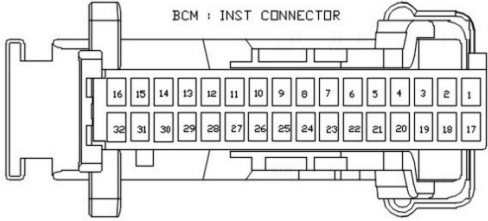

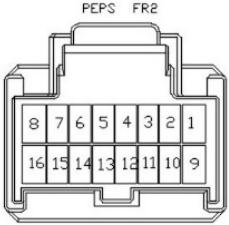
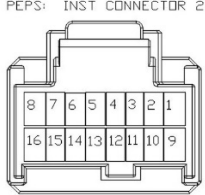
DAY LIGHT DRL

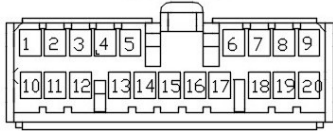
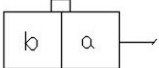
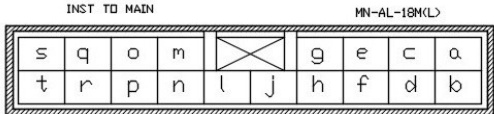
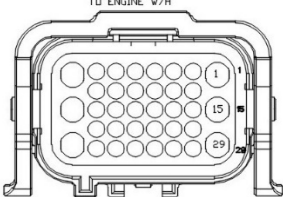

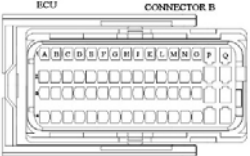
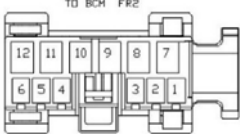
<p>کانکتور دسته سیم داشبورد به بی سی ام BCM (INST CON)</p> 	<p>کانکتور دسته سیم داشبورد به استارت / استپ SW</p> 
<p>کانکتور دسته سیم اصلی به PEPS(FR2)</p> 	<p>کانکتور دسته سیم داشبورد به PEPS (INST CON2)</p> 
<p>کانکتور دسته سیم اصلی به باطری MAIN</p> 	<p>کانکتور دسته سیم اصلی به BCM (FR1)</p> 
<p>کانکتور دسته سیم اصلی به دسته سیم موتور XME02</p> 	<p>کانکتور رابط دسته سیم اصلی به داشبورد XIM03</p> 
<p>کانکتور اتصال دسته سیم اصلی به موتور XEM01</p> 	<p>کانکتور دسته سیم اصلی به PEPS (FR1)</p> 
<p>کانکتور کامپیوتر موتور B ECU B 1211</p> 	<p>کانکتور دسته سیم اصلی به BCM (FR2)</p> 

کانکتور دسته سیم اصلی به لامپ چراغ روز

DRL





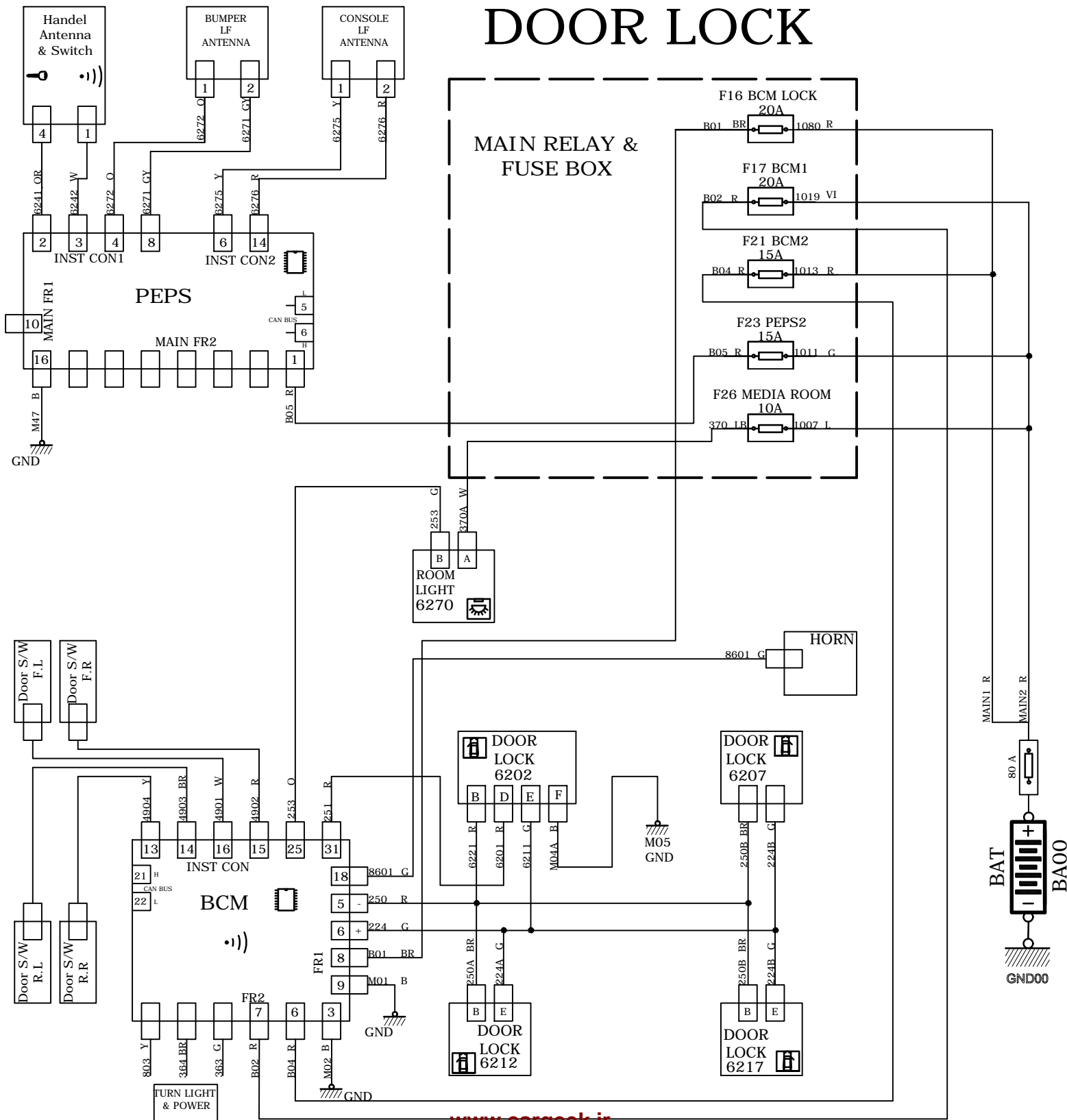

DOOR LOCK

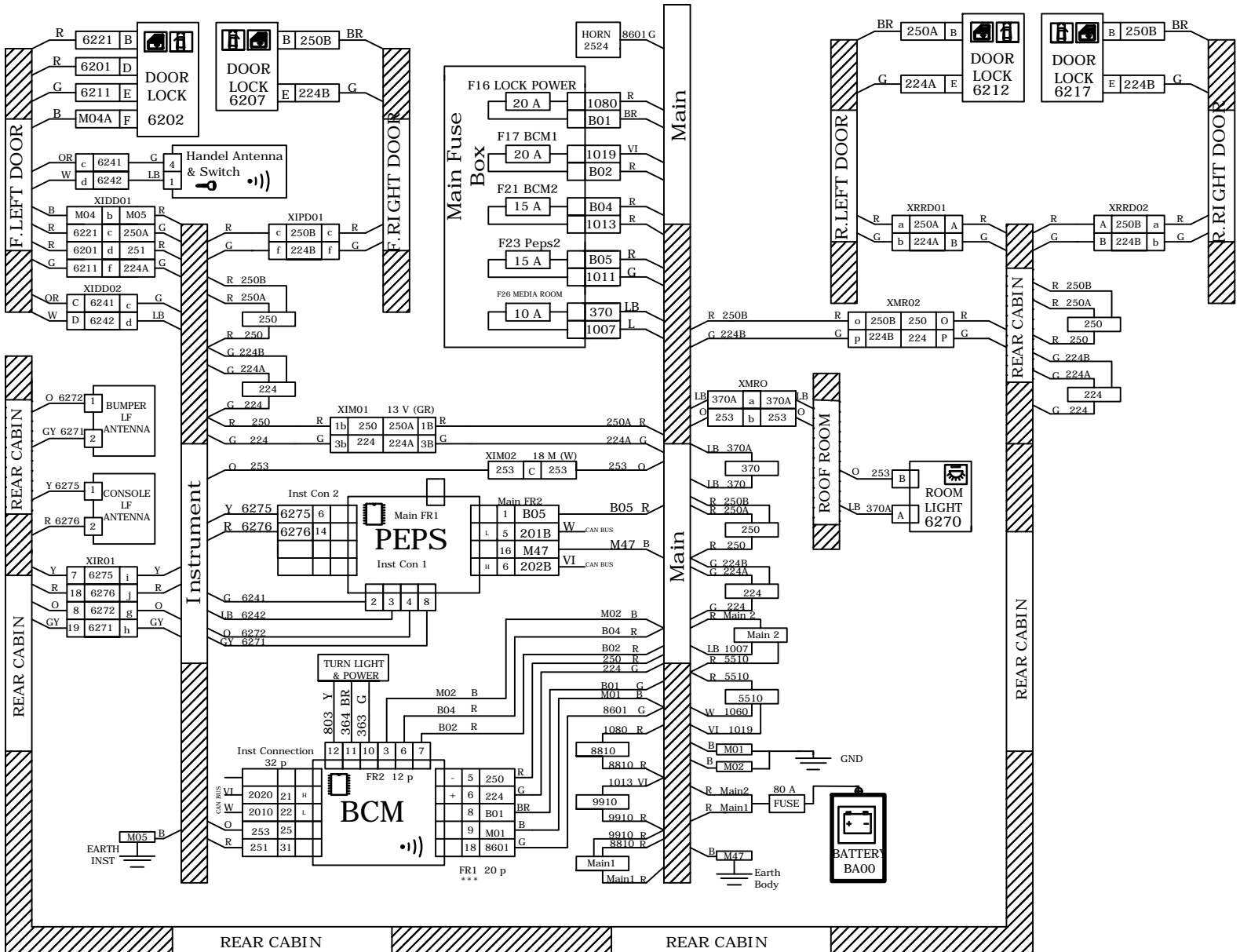

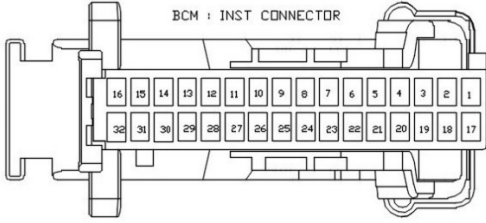
DOOR LOCK

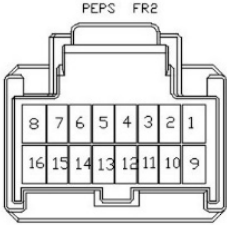
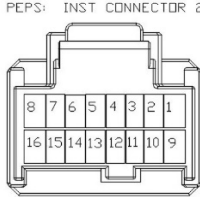

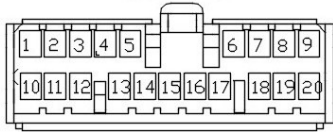
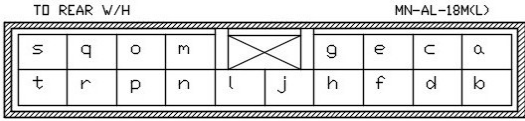
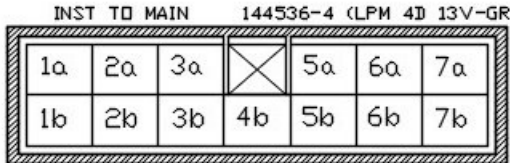
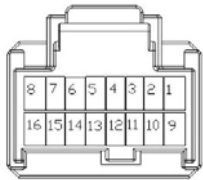
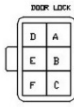
<p>کانکتور دسته سیم داشبورد به بی سی ام BCM (INST CON)</p> 	<p>کانکتور آنتن ANT003</p> 
<p>کانکتور دسته سیم اصلی به PEPS(FR2)</p> 	<p>کانکتور دسته سیم داشبورد به PEPS (INST CON2)</p> 
<p>کانکتور دسته سیم اصلی به باطری MAIN</p> 	<p>کانکتور دسته سیم اصلی به BCM (FR1)</p> 
<p>کانکتور دسته سیم اصلی به دسته سیم عقب XMR02</p> 	<p>کانکتور رابط دسته سیم اصلی به داشبورد XIM01</p> 
<p>کانکتور دسته سیم داشبورد به PEPS (INST CON2)</p> 	<p>کانکتور دسته سیم درب به قفل درب 6207</p> 
<p>کانکتور ارتباط دسته سیم درب ها به دسته سیم داشبورد XIDD01</p>	<p>کانکتور دسته سیم درب جلو چپ به آنتن دستگیره ANT002</p>

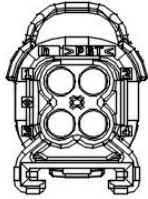
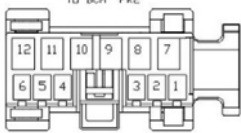
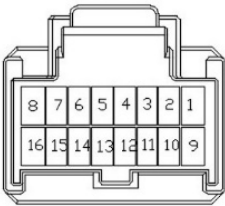
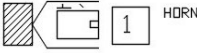

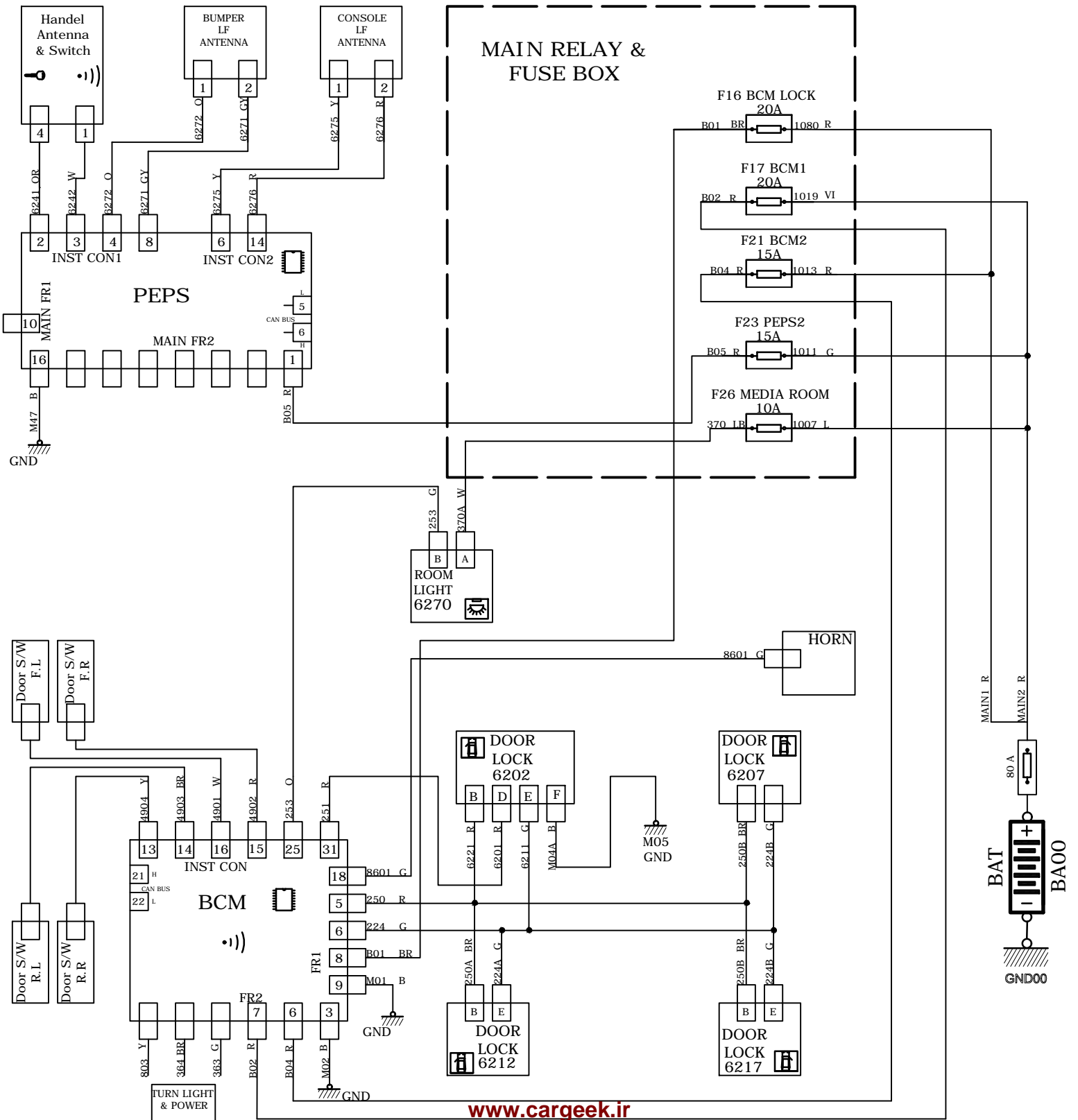

<p>TO INST W/H</p> <table border="1"> <tr> <td>m</td> <td>k</td> <td>i</td> <td></td> <td>c</td> <td>a</td> </tr> <tr> <td>n</td> <td>l</td> <td>j</td> <td>h</td> <td>f</td> <td>b</td> </tr> </table>	m	k	i		c	a	n	l	j	h	f	b	<p>HANDLE ANTENNA AND SWITCH</p> 														
m	k	i		c	a																						
n	l	j	h	f	b																						
<p>کانکتور دسته سیم عقب به دسته سیم درب</p> <p>XRRD01</p> <p>DOOR W/H (R<-LH)</p> <table border="1"> <tr> <td>A</td> <td>C</td> </tr> <tr> <td>B</td> <td>D</td> </tr> </table>	A	C	B	D	<p>کانکتور ارتباط دسته سیم درب ها به دسته سیم داشبورد</p> <p>XIDD02</p> <p>TO INST W/H</p> <table border="1"> <tr> <td>A</td> <td>C</td> <td></td> <td>G</td> </tr> <tr> <td>B</td> <td>D</td> <td>F</td> <td>H</td> </tr> </table>	A	C		G	B	D	F	H														
A	C																										
B	D																										
A	C		G																								
B	D	F	H																								
<p>کانکتور دسته سیم اصلی به</p> <p>BCM (FR2)</p> <p>TO BCM FR2</p> 	<p>کانکتور دسته سیم داشبورد به دسته سیم جلو راست</p> <p>XIPD01</p> <p>TO P.DOODR W/H</p> <table border="1"> <tr> <td>a</td> </tr> <tr> <td>b</td> </tr> </table>	a	b																								
a																											
b																											
<p>کانکتور دسته سیم اصلی به</p> <p>PEPS(FR2)</p> <p>PEPS FR2</p> 	<p>کانکتور دسته سیم داشبورد به</p> <p>PEPS (INST CON1)</p> <p>PEPS SWT CONNECTION 1</p> <table border="1"> <tr> <td>4</td> <td>3</td> <td>2</td> <td>1</td> </tr> <tr> <td>8</td> <td>7</td> <td>6</td> <td>5</td> </tr> </table>	4	3	2	1	8	7	6	5																		
4	3	2	1																								
8	7	6	5																								
<p>کانکتور دسته سیم داشبورد به دسته سیم عقب (عقب کابین)</p> <p>XIRO1</p> <p>TO REAR W/H</p> <table border="1"> <tr> <td>u</td> <td>s</td> <td>q</td> <td>o</td> <td>m</td> <td>k</td> <td>i</td> <td>g</td> <td>e</td> <td>c</td> <td>a</td> </tr> <tr> <td>v</td> <td>t</td> <td>r</td> <td>p</td> <td>n</td> <td>l</td> <td>j</td> <td>h</td> <td>f</td> <td>d</td> <td>b</td> </tr> </table>	u	s	q	o	m	k	i	g	e	c	a	v	t	r	p	n	l	j	h	f	d	b	<p>کانکتور دسته سیم داشبورد به دسته سیم عقب (عقب کابین)</p> <p>TO REAR W/H</p> <table border="1"> <tr> <td>A</td> <td>B</td> <td>C</td> <td>D</td> </tr> </table>	A	B	C	D
u	s	q	o	m	k	i	g	e	c	a																	
v	t	r	p	n	l	j	h	f	d	b																	
A	B	C	D																								
<p>کانکتور دسته سیم اصلی به دسته سیم سقف</p> <p>XMRO</p> <p>TO ROOF W/H</p> <table border="1"> <tr> <td>a</td> </tr> <tr> <td>c</td> <td>b</td> </tr> </table>	a	c	b	<p>کانکتور دسته سیم اصلی به بوق</p> <p>2524</p> 																							
a																											
c	b																										

DOOR UNLOCK

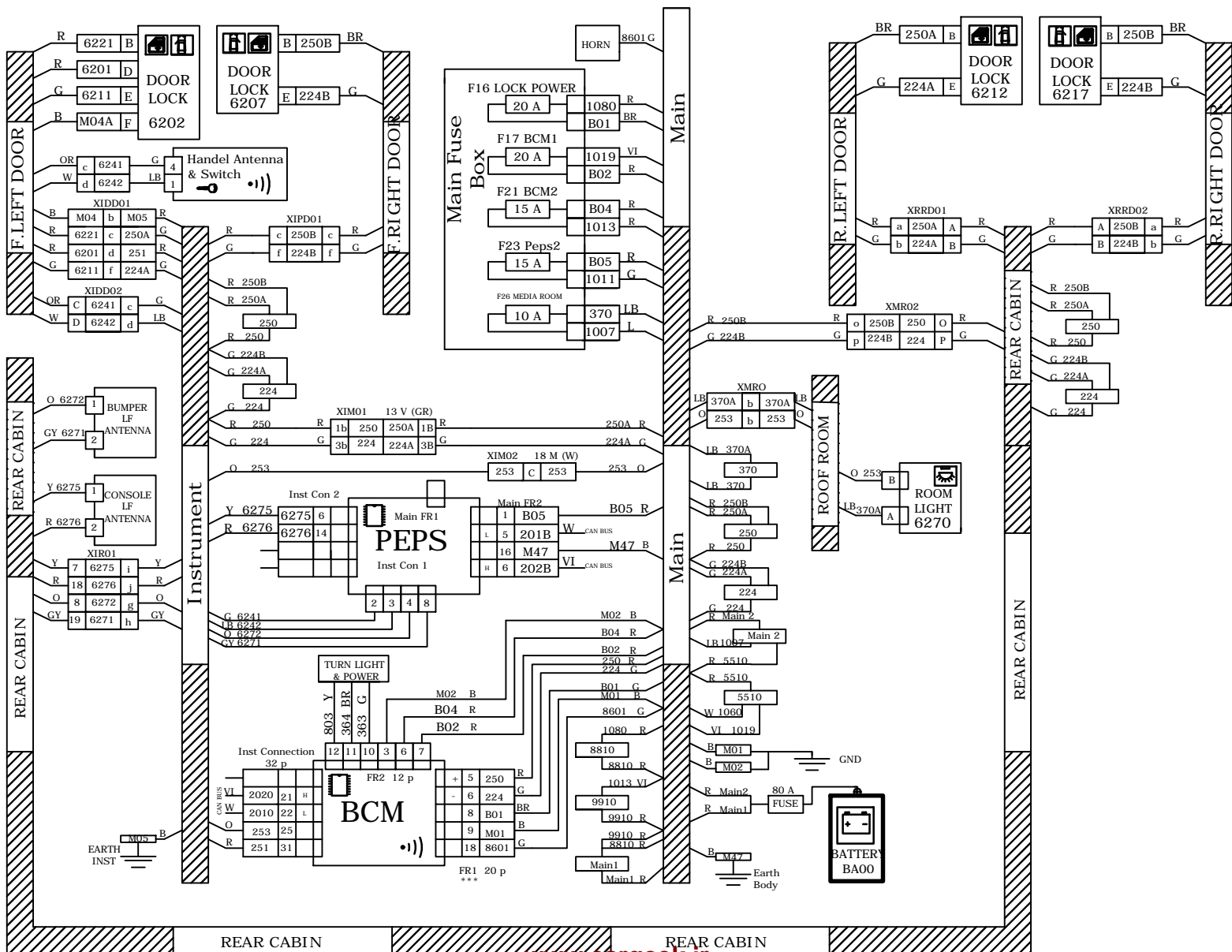

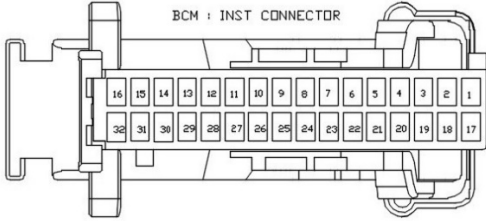
DOOR UNLOCK

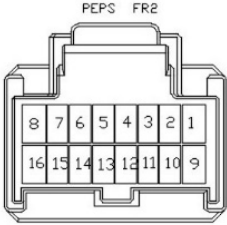
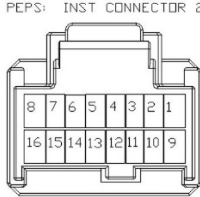

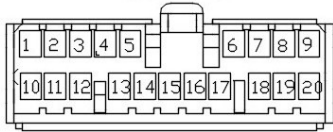
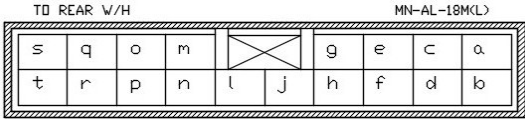
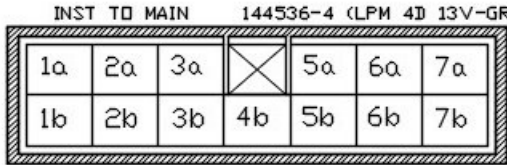
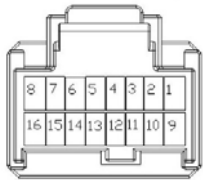
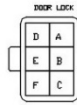
<p>کانکتور دسته سیم داشبورد به بی سی ام BCM (INST CON)</p> 	<p>کانکتور آنتن ANT003</p> 
<p>کانکتور دسته سیم اصلی به PEPS(FR2)</p> 	<p>کانکتور دسته سیم داشبورد به PEPS (INST CON2)</p> 
<p>کانکتور دسته سیم اصلی به باطری MAIN</p> 	<p>کانکتور دسته سیم اصلی به BCM (FR1)</p> 
<p>کانکتور دسته سیم اصلی به دسته سیم عقب XMR02</p> 	<p>کانکتور رابط دسته سیم اصلی به داشبورد XIM01</p> 
<p>کانکتور دسته سیم داشبورد به PEPS (INST CON2)</p> 	<p>کانکتور دسته سیم درب به قفل درب 6207</p> 
<p>کانکتور ارتباط دسته سیم درب ها به دسته سیم داشبورد XIDD01</p>	<p>کانکتور دسته سیم درب جلو چپ به آنتن دستگیره ANT002</p>

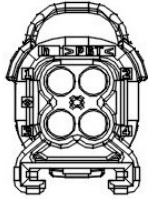
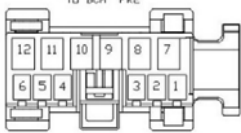
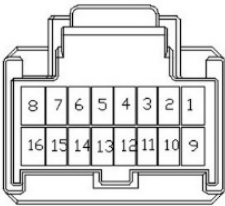
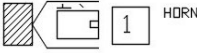

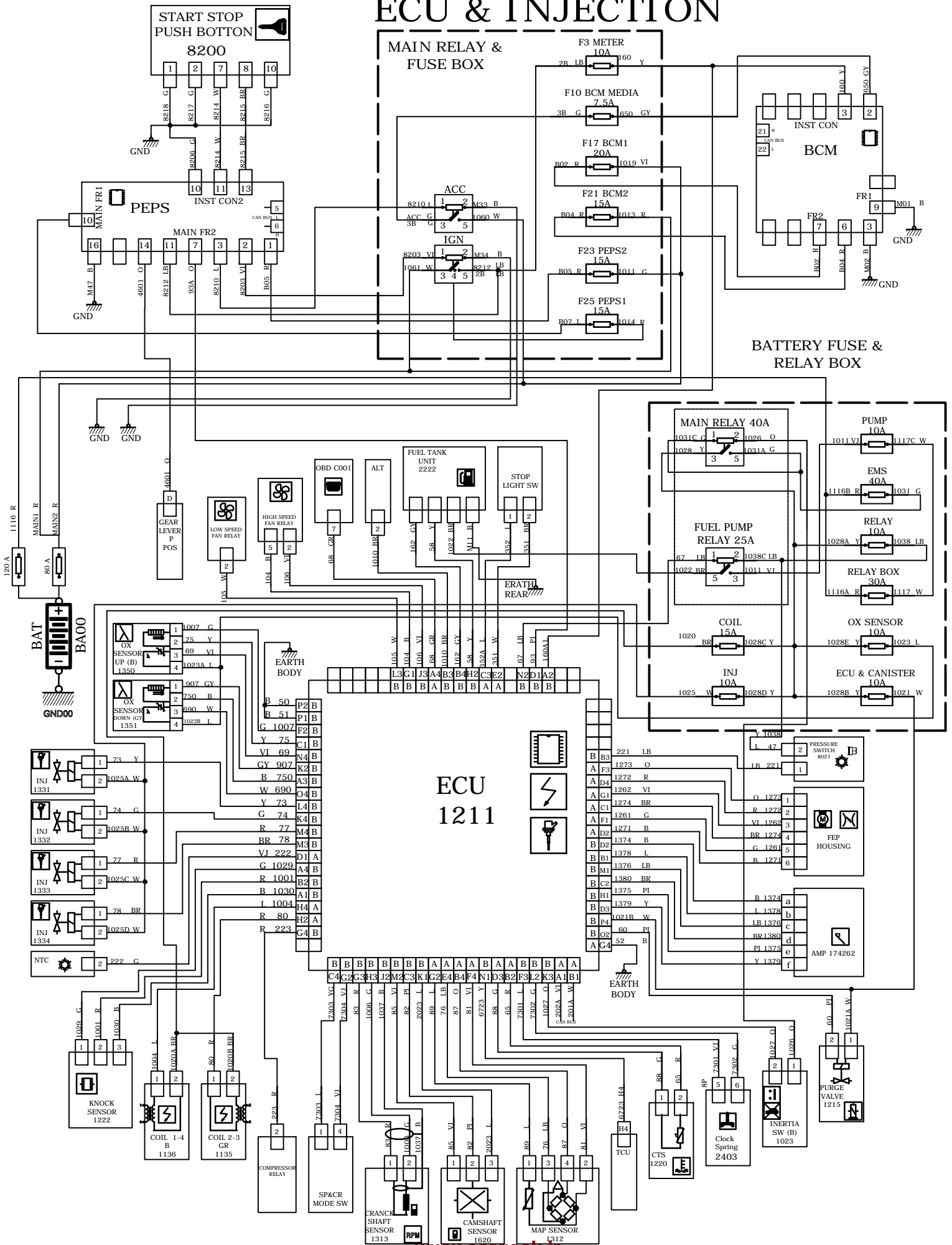

<p>TO INST W/H</p> <table border="1"> <tr> <td>m</td> <td>k</td> <td>i</td> <td></td> <td>c</td> <td>a</td> </tr> <tr> <td>n</td> <td>l</td> <td>j</td> <td>h</td> <td>f</td> <td>b</td> </tr> </table>	m	k	i		c	a	n	l	j	h	f	b	<p>HANDLE ANTENNA AND SWITCH</p> 														
m	k	i		c	a																						
n	l	j	h	f	b																						
<p>کانکتور دسته سیم عقب به دسته سیم درب</p> <p>XRRD01</p> <p>DOOR W/H (R-LH)</p> <table border="1"> <tr> <td>A</td> <td>C</td> </tr> <tr> <td>B</td> <td>D</td> </tr> </table>	A	C	B	D	<p>کانکتور ارتباط دسته سیم درب ها به دسته سیم داشبورد</p> <p>XIDD02</p> <p>TO INST W/H</p> <table border="1"> <tr> <td>A</td> <td>C</td> <td></td> <td>G</td> </tr> <tr> <td>B</td> <td>D</td> <td>F</td> <td>H</td> </tr> </table>	A	C		G	B	D	F	H														
A	C																										
B	D																										
A	C		G																								
B	D	F	H																								
<p>کانکتور دسته سیم اصلی به</p> <p>BCM (FR2)</p> <p>TO BCM FR2</p> 	<p>کانکتور دسته سیم داشبورد به دسته سیم جلو راست</p> <p>XIPD01</p> <p>TO P.DOOR W/H</p> <table border="1"> <tr> <td>a</td> </tr> <tr> <td>b</td> </tr> </table>	a	b																								
a																											
b																											
<p>کانکتور دسته سیم اصلی به</p> <p>PEPS(FR2)</p> <p>PEPS FR2</p> 	<p>کانکتور دسته سیم داشبورد به</p> <p>PEPS (INST CON1)</p> <p>PEPS SET CONNECTION 1</p> <table border="1"> <tr> <td>4</td> <td>3</td> <td>2</td> <td>1</td> </tr> <tr> <td>8</td> <td>7</td> <td>6</td> <td>5</td> </tr> </table>	4	3	2	1	8	7	6	5																		
4	3	2	1																								
8	7	6	5																								
<p>کانکتور دسته سیم داشبورد به دسته سیم عقب (عقب کابین)</p> <p>XIRO1</p> <p>TO REAR W/H</p> <table border="1"> <tr> <td>u</td> <td>s</td> <td>q</td> <td>o</td> <td>m</td> <td>k</td> <td>i</td> <td>g</td> <td>e</td> <td>c</td> <td>a</td> </tr> <tr> <td>v</td> <td>t</td> <td>r</td> <td>p</td> <td>n</td> <td>l</td> <td>j</td> <td>h</td> <td>f</td> <td>d</td> <td>b</td> </tr> </table>	u	s	q	o	m	k	i	g	e	c	a	v	t	r	p	n	l	j	h	f	d	b	<p>کانکتور دسته سیم داشبورد به دسته سیم عقب (عقب کابین)</p> <p>TO REAR W/H</p> <table border="1"> <tr> <td>A</td> <td>B</td> <td>C</td> <td>D</td> </tr> </table>	A	B	C	D
u	s	q	o	m	k	i	g	e	c	a																	
v	t	r	p	n	l	j	h	f	d	b																	
A	B	C	D																								
<p>کانکتور دسته سیم اصلی به دسته سیم سقف</p> <p>XMRO</p> <p>TO ROOF W/H</p> <table border="1"> <tr> <td>a</td> </tr> <tr> <td>c</td> <td>b</td> </tr> </table>	a	c	b	<p>کانکتور دسته سیم اصلی به بوق</p> <p>2524</p> 																							
a																											
c	b																										



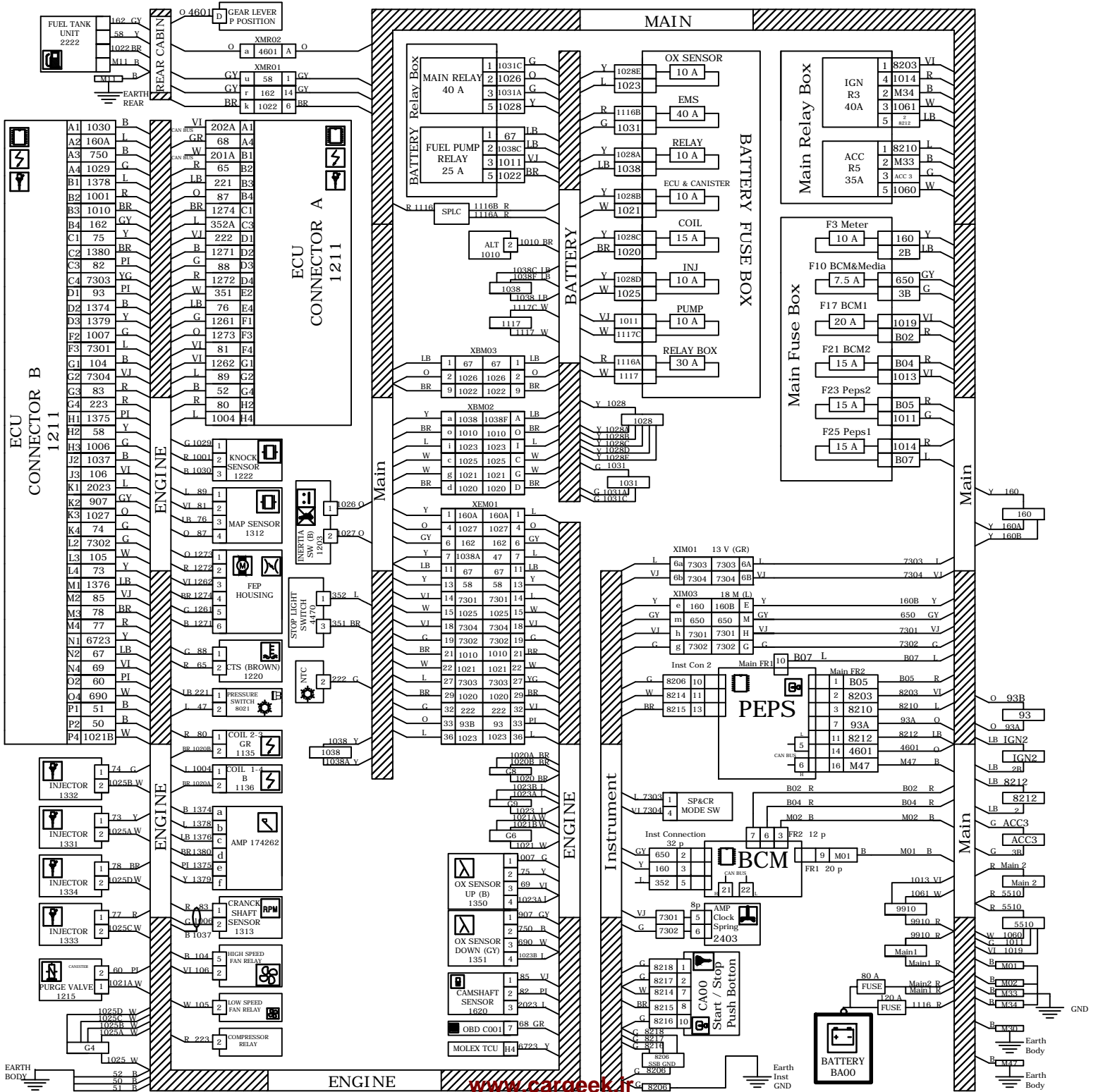

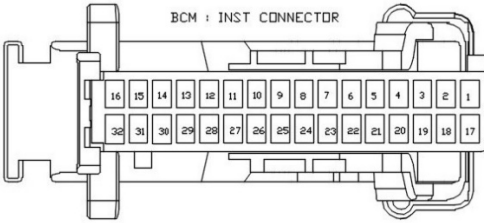
ECU & INJECTION

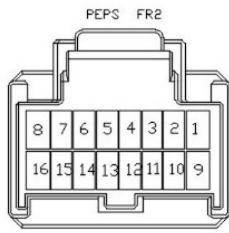
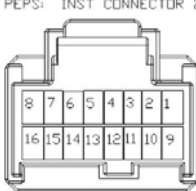

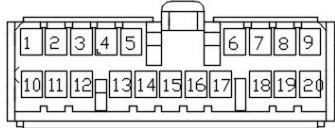
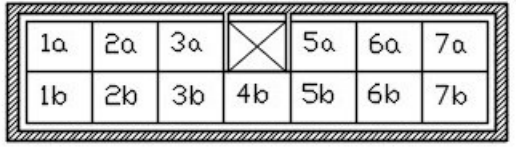
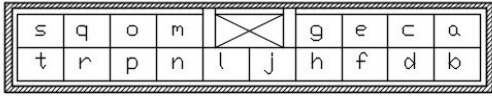
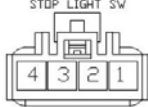
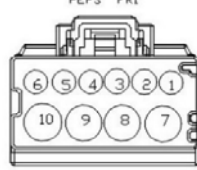

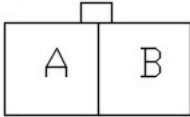
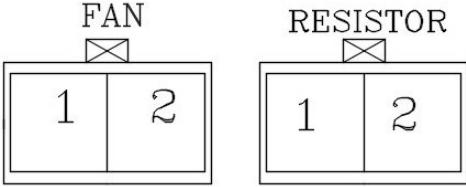
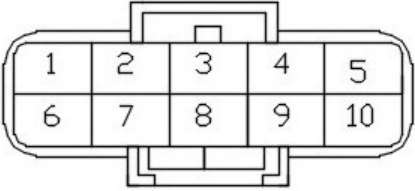

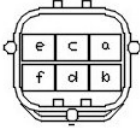
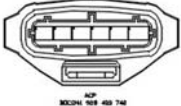
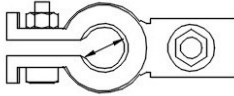
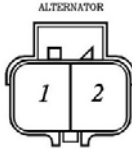
ECU & INJECTION

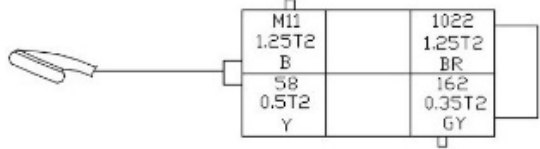

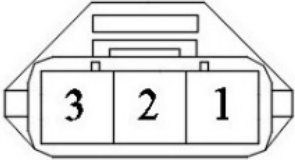
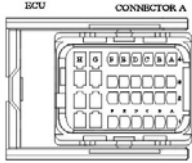
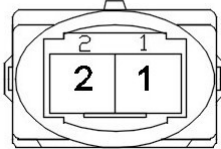
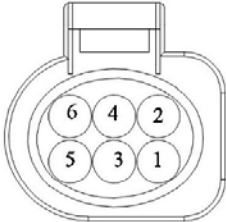
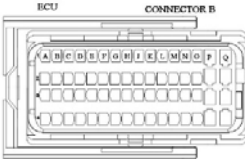

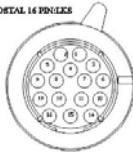
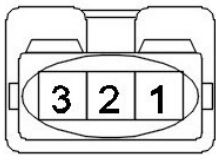
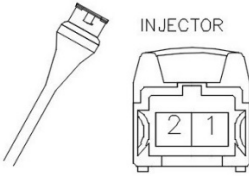

<p>کانکتور دسته سیم داشبورد به بی سی ام BCM (INST CON)</p> 	<p>کانکتور دسته سیم داشبورد به استارت / استپ SW</p> 
<p>کانکتور دسته سیم اصلی به PEPS(FR2)</p> 	<p>کانکتور دسته سیم داشبورد به PEPS (INST CON2)</p> 
<p>کانکتور دسته سیم اصلی به باطری MAIN</p> 	<p>کانکتور دسته سیم اصلی به BCM (FR1)</p> 
<p>کانکتور رابط دسته سیم اصلی به داشبورد XIM01</p> 	<p>کانکتور رابط دسته سیم اصلی به داشبورد XIM03</p> 
<p>کانکتور دسته سیم اصلی به کلید استپ ترمز 4470</p> 	<p>کانکتور دسته سیم اصلی به PEPS (FR1)</p> 
<p>کانکتور ارتباط دسته سیم باطری به دسته سیم اصلی XBM01</p>	<p>کانکتور فن خنک کننده موتور و مقاومت فن</p>

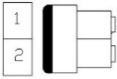
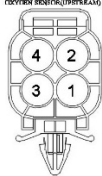
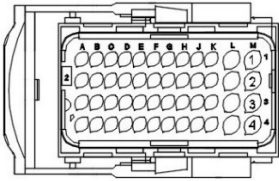
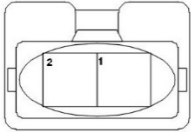
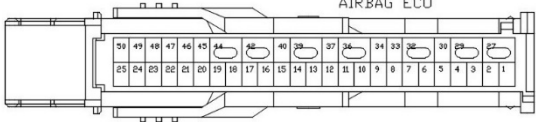
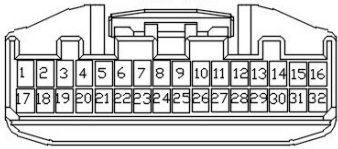
<p>TO FRONT W/H</p> 	<p>FAN RESISTOR</p> 
<p>کانکتور ارتباط دسته سیم باطری به دسته سیم اصلی XBM03</p> <p>TO FRONT W/H</p> 	<p>کانکتور ارتباط دسته سیم باطری به دسته سیم اصلی XBM02</p> <p>TO FRONT W/H</p> 
<p>کانکتور ارتباط بین دسته سیم پدال گاز برقی و دسته سیم موتور XAPCE0</p> <p>APC TO ENGINE W/H</p> 	<p>کانکتور اتصال دسته سیم پدال گاز برقی APC</p> 
<p>کانکتور باطری BAT</p> 	<p>کانکتور دینام 1010</p> <p>ALTERNATOR</p> 
<p>کانکتور دسته سیم موتور به دسته سیم پدال گاز برقی XAPCE01</p> <p>ACP</p> 	<p>کانکتور دسته سیم عقب به مجموعه داخل باک بنزین 2222</p> <p>FUEL TANK UNIT</p> 
<p>کانکتور سنسور میل لنگ 1313</p>	<p>کانکتور سنسور میل سوپاپ 1620</p>

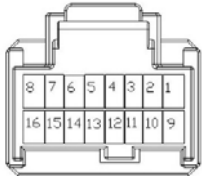
<p>CRANKSHAFT SENSOR</p> 	<p>CAMSHAFT SENSOR</p> 
<p>کانکتور کامپیوتر موتور A ECU A 1211</p> 	<p>کانکتور سنسور دمای آب موتور 1220 CTS</p> 
<p>کانکتور دریچه گاز برقی FEP FEP: HOUSING 42121700</p> 	<p>کانکتور کامپیوتر موتور B ECU B 1211</p> 
<p>کانکتور کوئل 1135-1136</p> 	<p>کانکتور گیربکس اتوماتیک KORTAL 16 PINS-16K</p> 
<p>کانکتور سنسور ناک موتور 1222 KNOCK SENSOR</p> 	<p>کانکتور انژکتور 1331-1332 1333-1334 INJECTOR</p> 
<p>کانکتور سنسور مپ 1312</p>	<p>کانکتور ارتباط بین دسته سیم موتور و دسته سیم اصلی XEM01</p>

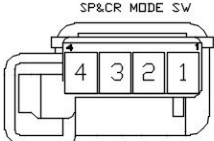
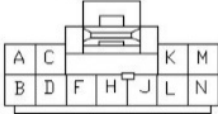
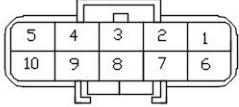
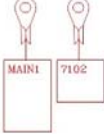
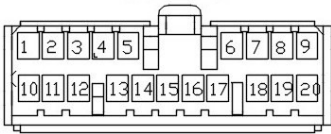
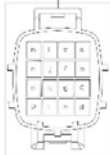
<p>MAP SENSOR</p> 	<p>TO MAIN HARNESS</p> 																																	
<p>کانکتور پشر سویچ 8021</p> <p>TO PRESSURE SWITCH</p> 	<p>کانکتور سنسور اکسیژن بالا 1350</p> 																																	
<p>کانکتور ای سی یو گیربکس TCU</p> <p>TCU</p> 	<p>کانکتور کنیستر 1215</p> <p>PURGE-VALVE</p> 																																	
<p>کانکتور ارتباط دسته سیم درب ها به دسته سیم داشبورد</p> <p>TO INST W/H</p> <table border="1" data-bbox="380 1115 594 1213"> <tr> <td>A</td> <td>C</td> <td>G</td> </tr> <tr> <td>B</td> <td>D</td> <td>F H</td> </tr> </table>	A	C	G	B	D	F H	<p>کانکتور ارتباط دسته سیم درب ها به دسته سیم داشبورد</p> <p>TO INST W/H</p> <table border="1" data-bbox="977 1129 1221 1199"> <tr> <td>m</td> <td>k</td> <td>i</td> <td>c</td> <td>a</td> </tr> <tr> <td>n</td> <td>l</td> <td>j</td> <td>h</td> <td>f d b</td> </tr> </table>	m	k	i	c	a	n	l	j	h	f d b																	
A	C	G																																
B	D	F H																																
m	k	i	c	a																														
n	l	j	h	f d b																														
<p>کانکتور دسته سیم داشبورد به ای سی یو کیسه هوا (ایر بگ) ACU</p> <p>AIRBAG ECU</p> 	<p>کانکتور دسته سیم داشبورد به گت وی GATEWAY</p> <p>GATE WAY</p> 																																	
<p>کانکتور رابط دسته سیم اصلی به داشبورد XIM01</p> <p>INST TO MAIN 144536-4 (LPM 4D 13V-GR)</p> <table border="1" data-bbox="250 1604 750 1738"> <tr> <td>1a</td> <td>2a</td> <td>3a</td> <td>⊗</td> <td>5a</td> <td>6a</td> <td>7a</td> </tr> <tr> <td>1b</td> <td>2b</td> <td>3b</td> <td>4b</td> <td>5b</td> <td>6b</td> <td>7b</td> </tr> </table>	1a	2a	3a	⊗	5a	6a	7a	1b	2b	3b	4b	5b	6b	7b	<p>کانکتور رابط دسته سیم اصلی به داشبورد XIM03</p> <p>INST TO MAIN MN-AL-18M(L)</p> <table border="1" data-bbox="873 1604 1360 1692"> <tr> <td>s</td> <td>q</td> <td>o</td> <td>m</td> <td>⊗</td> <td>g</td> <td>e</td> <td>c</td> <td>a</td> </tr> <tr> <td>t</td> <td>r</td> <td>p</td> <td>n</td> <td>l</td> <td>j</td> <td>h</td> <td>f</td> <td>d</td> <td>b</td> </tr> </table>	s	q	o	m	⊗	g	e	c	a	t	r	p	n	l	j	h	f	d	b
1a	2a	3a	⊗	5a	6a	7a																												
1b	2b	3b	4b	5b	6b	7b																												
s	q	o	m	⊗	g	e	c	a																										
t	r	p	n	l	j	h	f	d	b																									

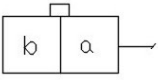
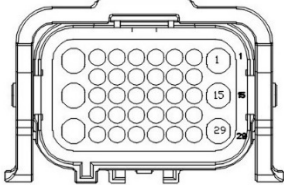
<p>کانکتور دسته سیم داشبورد به PEPS (INST CON2)</p> <p>PEPS: INST CONNECTOR 2</p> 	<p>کانکتور دسته سیم داشبورد به PEPS (INST CON1)</p> <p>PEPS INST CONNECTOR 1</p> 
<p>کانکتور دسته سیم داشبورد به کلید لیمیتر (کلید محدود کننده سرعت) SP&CR</p> <p>SP&CR MODE SW</p> 	<p>کانکتور دسته سیم عقب به مجموعه دست دنده اتوماتیک GEAR LEVER</p> <p>GEAR LEVER</p> 
<p>کانکتور دسته سیم اصلی به دسته سیم باطری XBM03</p> <p>TO BATTERY W/H</p> 	<p>کانکتور دسته سیم اصلی به دسته سیم باطری MAIN</p> 
<p>کانکتور دسته سیم اصلی به بی سی ام BCM (FR1)</p> <p>TO BCM FR1</p> 	<p>کانکتور دسته سیم اصلی به دسته سیم باطری XBM02</p> <p>TO BATTERY W/H</p> 
<p>کانکتور دسته سیم اصلی به BCM (FR2)</p> <p>TO BCM FR2</p> 	<p>کانکتور دسته سیم اصلی به سویچ اینرسی 1203</p> <p>INERTIA SWITCH</p> 
<p>کانکتور دسته سیم اصلی به دسته سیم موتور XME02</p> <p>TO ENGINE W/H</p> 	<p>کانکتور دسته سیم اصلی به دسته سیم موتور XME01</p> <p>TO ENGINE W/H</p> 
<p>کانکتور دسته سیم اصلی به PEPS(FR2)</p>	<p>کانکتور دسته سیم اصلی به PEPS (FR1)</p>

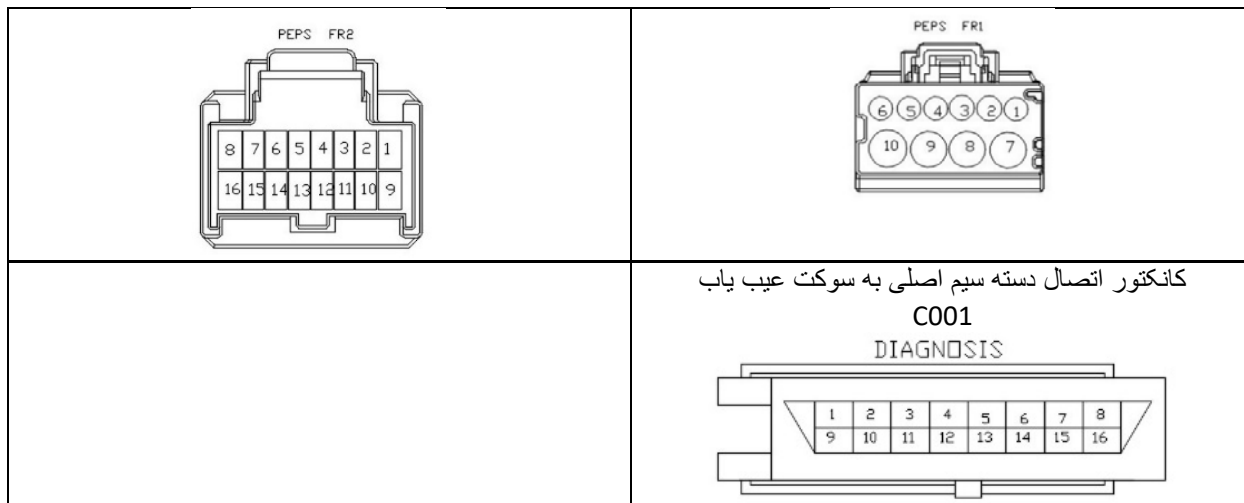



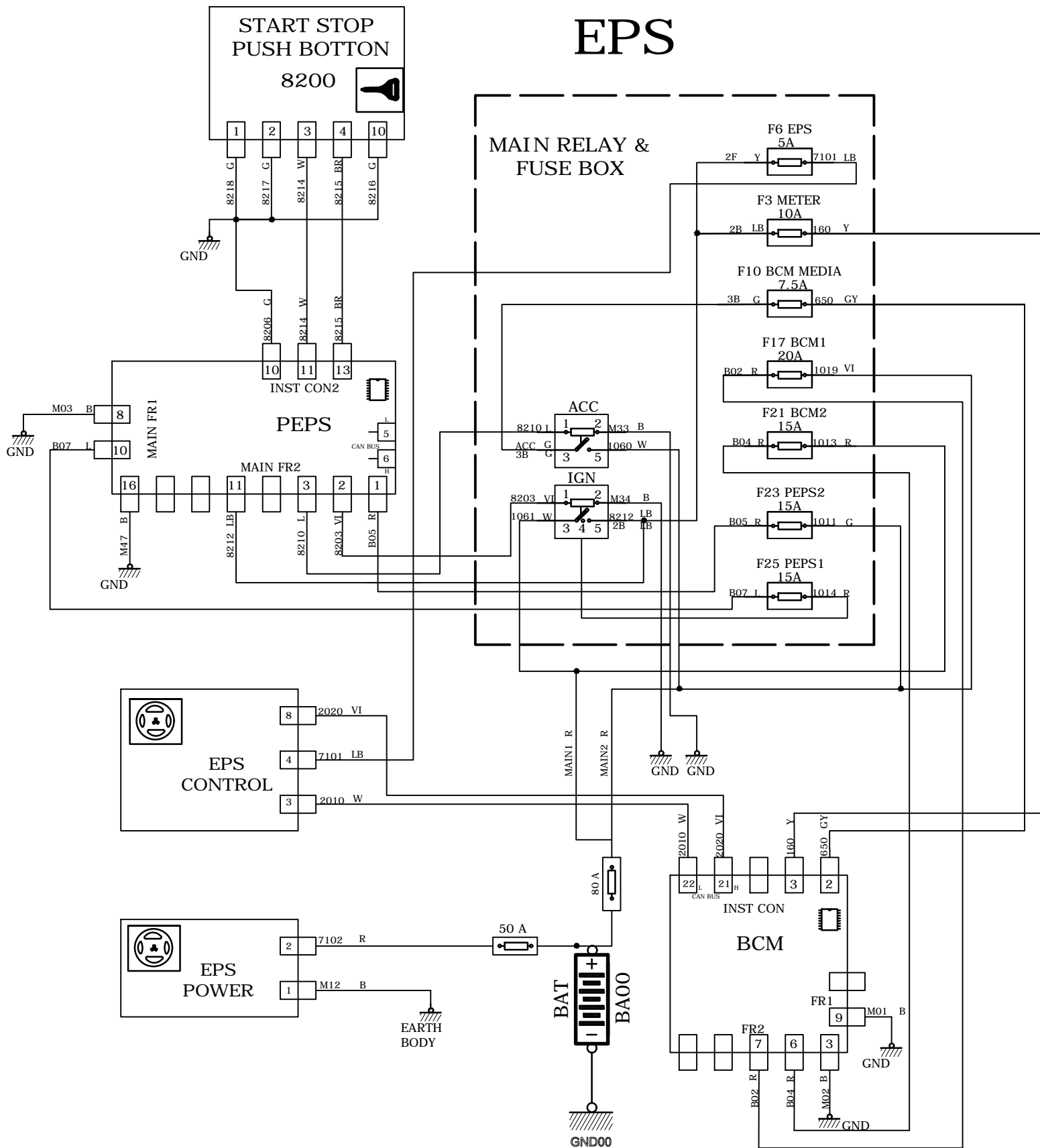

EPS

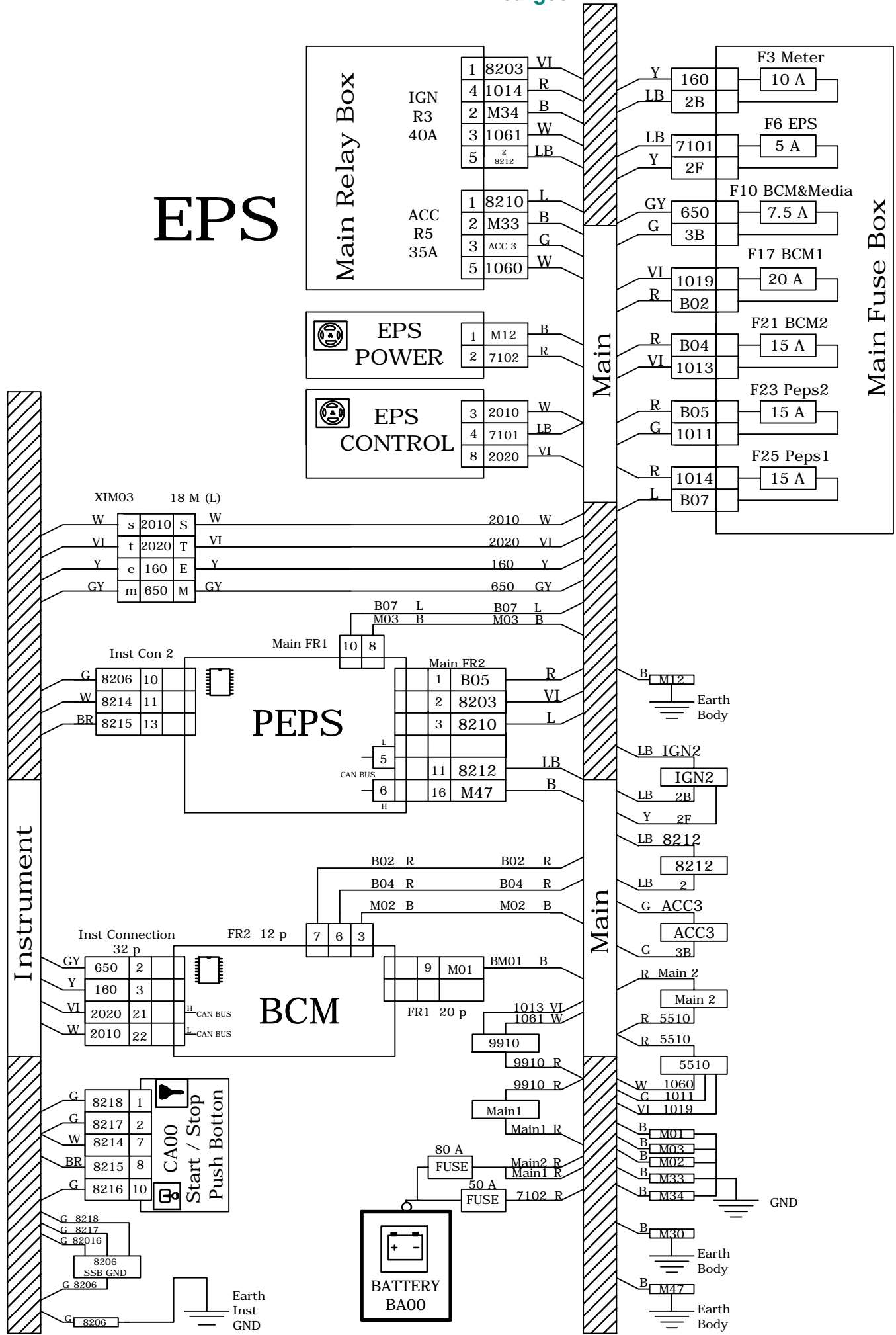

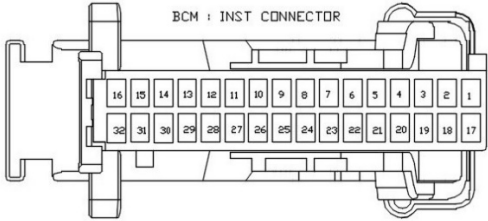
EPS

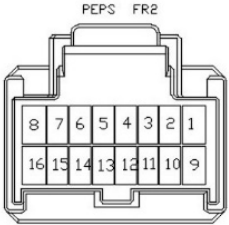
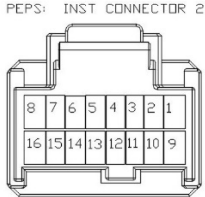

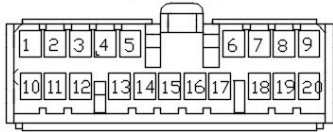
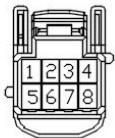
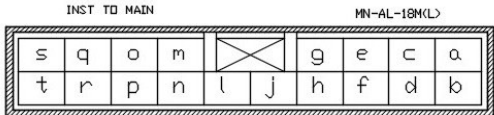
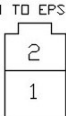
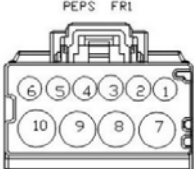

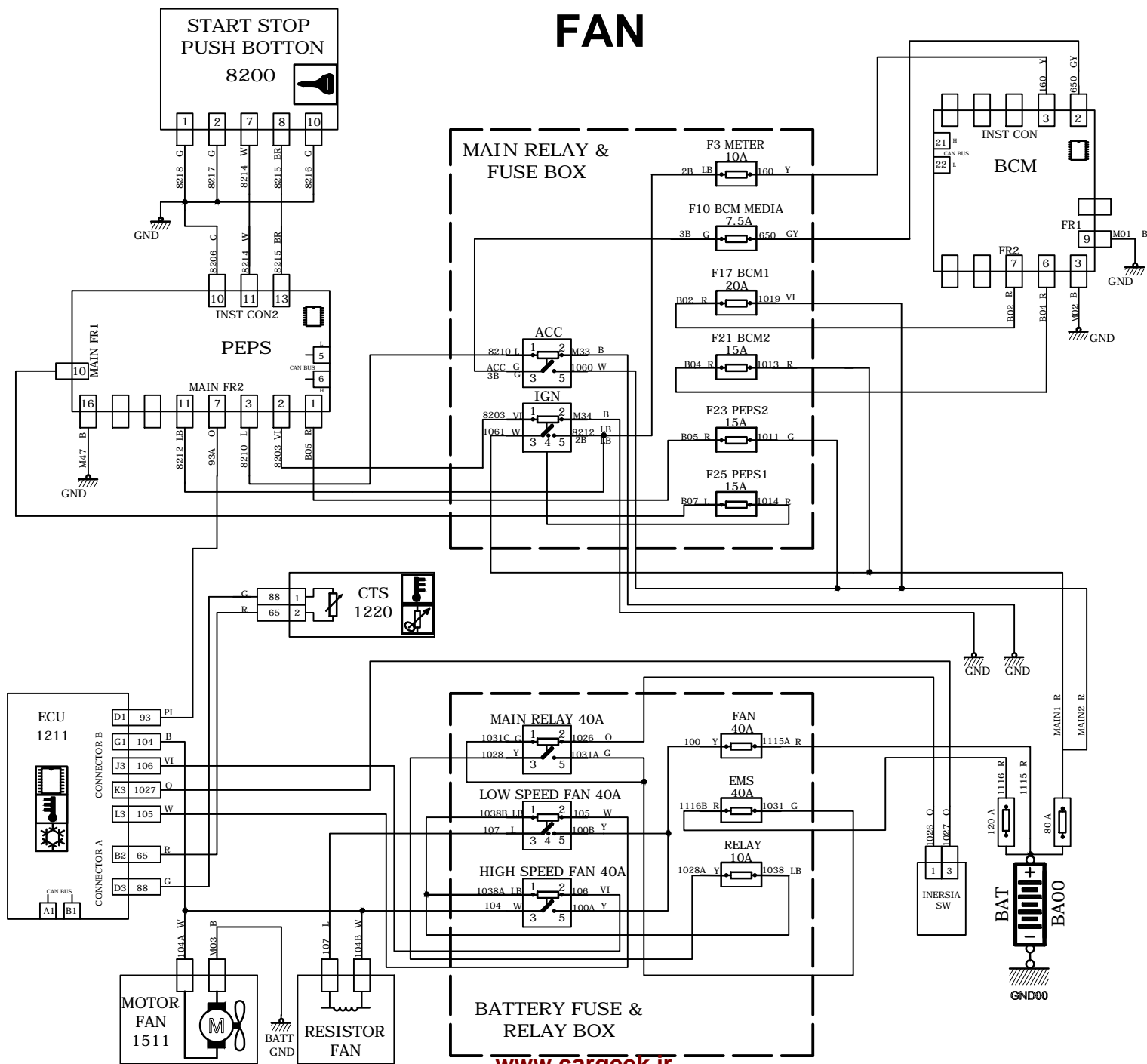

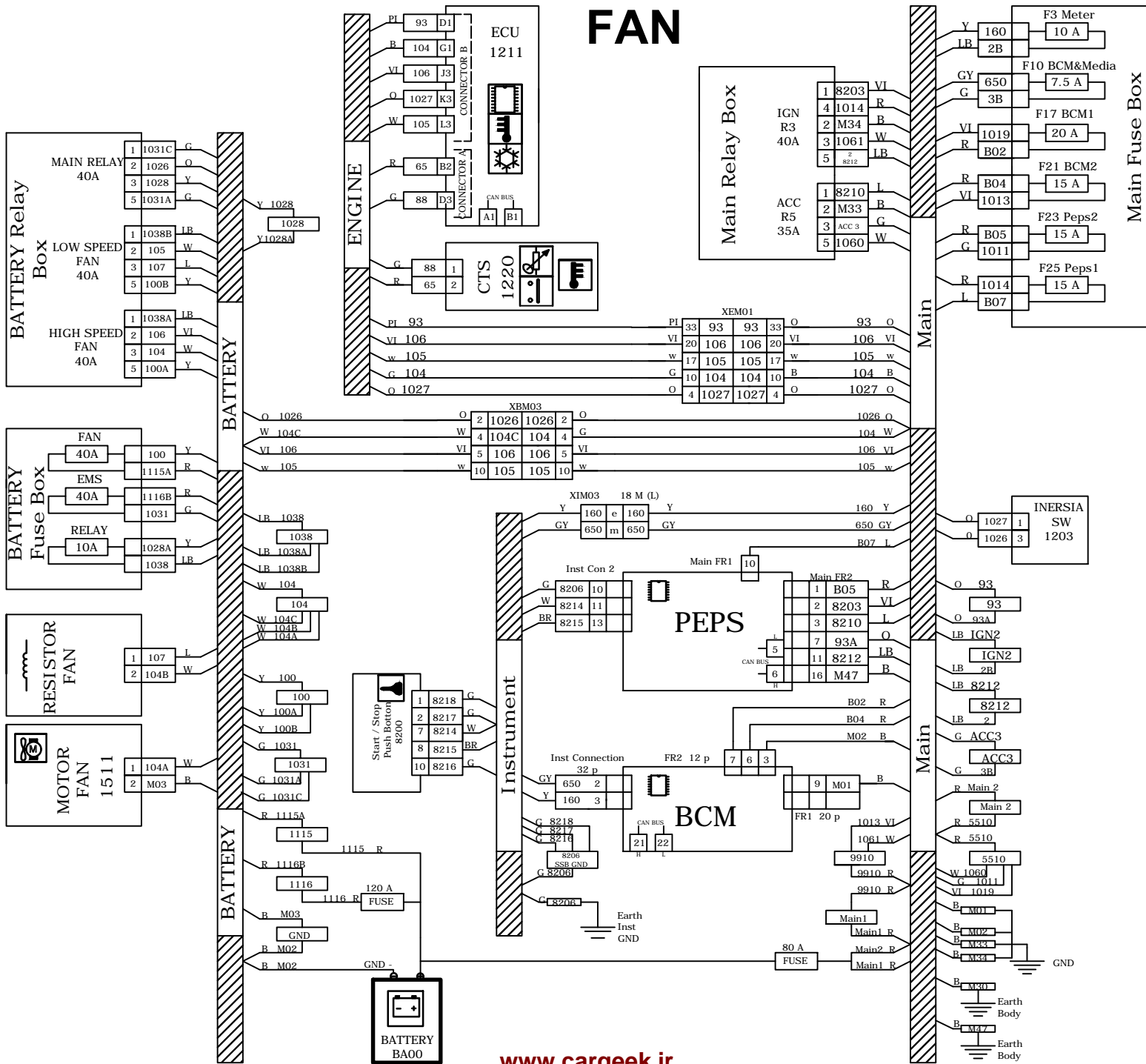

<p>کانکتور دسته سیم داشبورد به بی سی ام BCM (INST CON)</p> 	<p>کانکتور دسته سیم داشبورد به استارت / استپ SW</p> 
<p>کانکتور دسته سیم اصلی به PEPS(FR2)</p> 	<p>کانکتور دسته سیم داشبورد به PEPS (INST CON2)</p> 
<p>کانکتور دسته سیم اصلی به باطری MAIN</p> 	<p>کانکتور دسته سیم اصلی به BCM (FR1)</p> 
<p>کانکتور دسته سیم اصلی به فرمان برقی EPSC</p> 	<p>کانکتور رابط دسته سیم اصلی به داشبورد XIM03</p> 
<p>کانکتور دسته سیم اصلی به فرمان برقی EPSP</p> 	<p>کانکتور دسته سیم اصلی به PEPS (FR1)</p> 

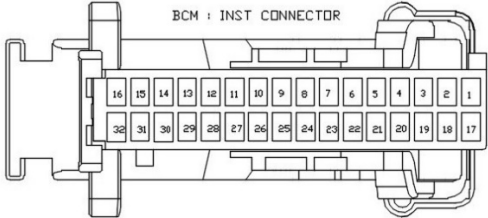

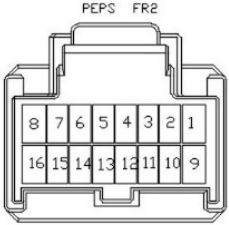
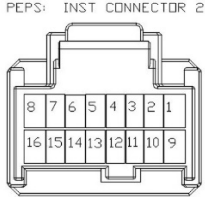
FAN

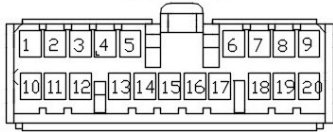
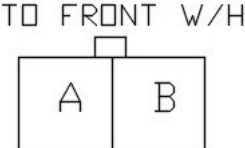
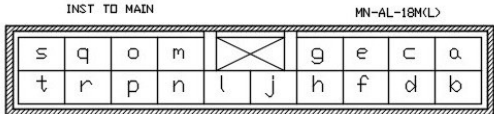
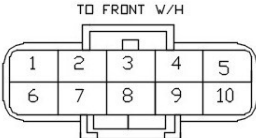
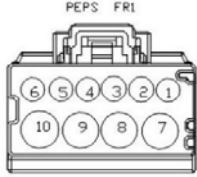

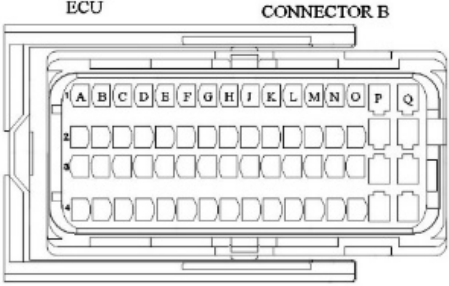
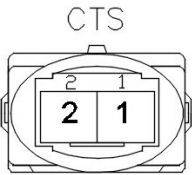
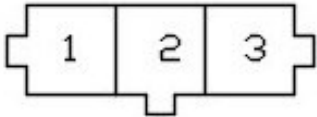
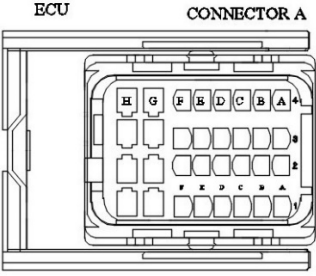
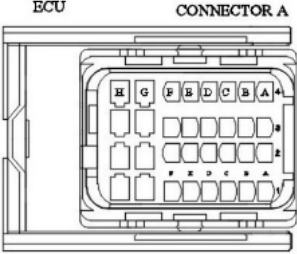
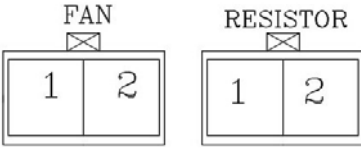
<p>کانکتور دسته سیم داشبورد به بی سی ام BCM (INST CON)</p> 	<p>کانکتور دسته سیم داشبورد به استارت / استپ SW</p> 
<p>کانکتور دسته سیم اصلی به PEPS(FR2)</p> 	<p>کانکتور دسته سیم داشبورد به PEPS (INST CON2)</p> 
<p>کانکتور دسته سیم اصلی به باطری MAIN</p> 	<p>کانکتور دسته سیم اصلی به BCM (FR1)</p> 
<p>کانکتور ارتباط دسته سیم باطری به دسته سیم اصلی XBM01</p> 	<p>کانکتور رابط دسته سیم اصلی به داشبورد XIM03</p> 
<p>کانکتور ارتباط دسته سیم باطری به دسته سیم اصلی XBM03</p> 	<p>کانکتور دسته سیم اصلی به PEPS (FR1)</p> 
<p>کانکتور کامپیوتر موتور B ECU B 1211</p>	<p>کانکتور سنسور دمای آب موتور CTS 1220</p>

 <p>ECU CONNECTOR B</p>	 <p>CTS</p>
<p>کانکتور دسته سیم اصلی به سویچ اینرسی 1203</p> <p>INERTIA SWITCH</p> 	<p>کانکتور کامپیوتر موتور A</p>  <p>ECU CONNECTOR A</p>
<p>کانکتور کامپیوتر موتور A ECU A 1211</p>  <p>ECU CONNECTOR A</p>	<p>کانکتور فن خنک کننده موتور و مقاومت فن 1511</p>  <p>FAN RESISTOR</p>
	<p>کانکتور ارتباط دسته سیم اصلی به دسته سیم موتور XEM01</p> <p>TO MAIN HARNESS</p> 

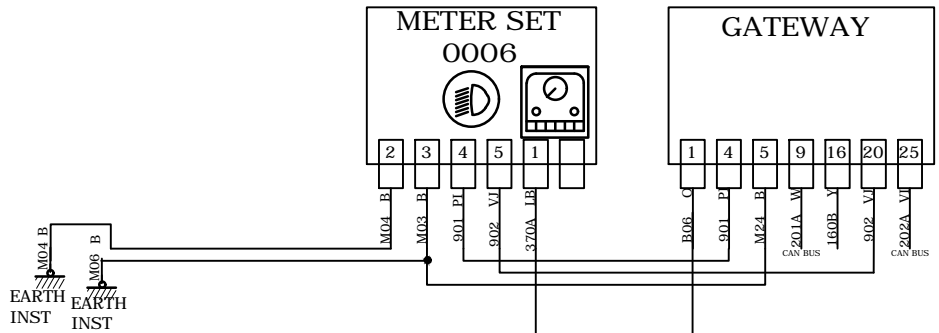



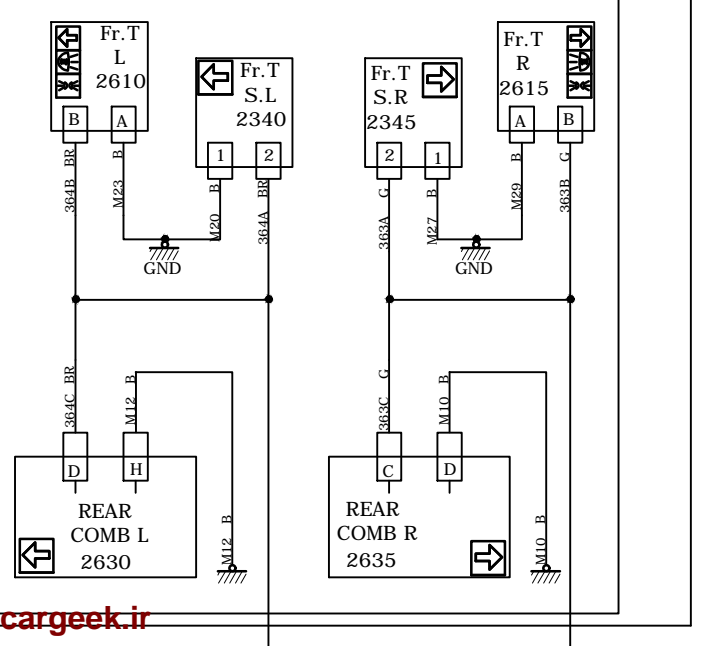
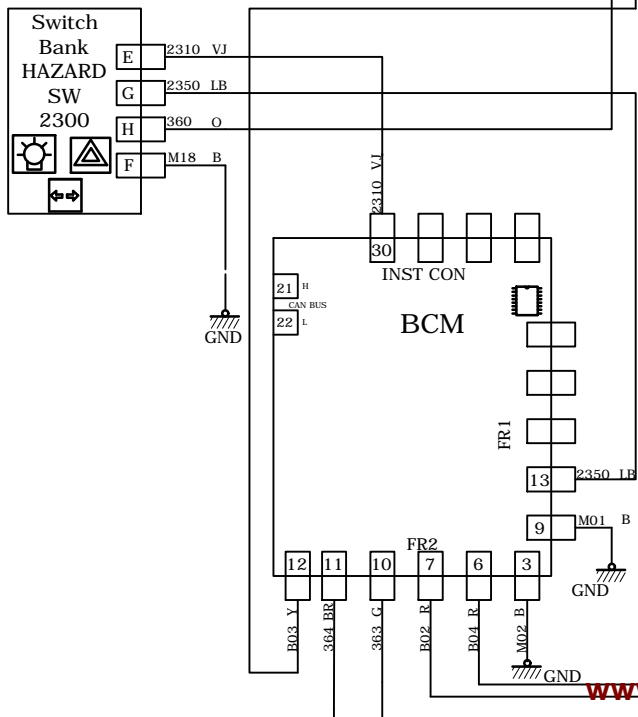
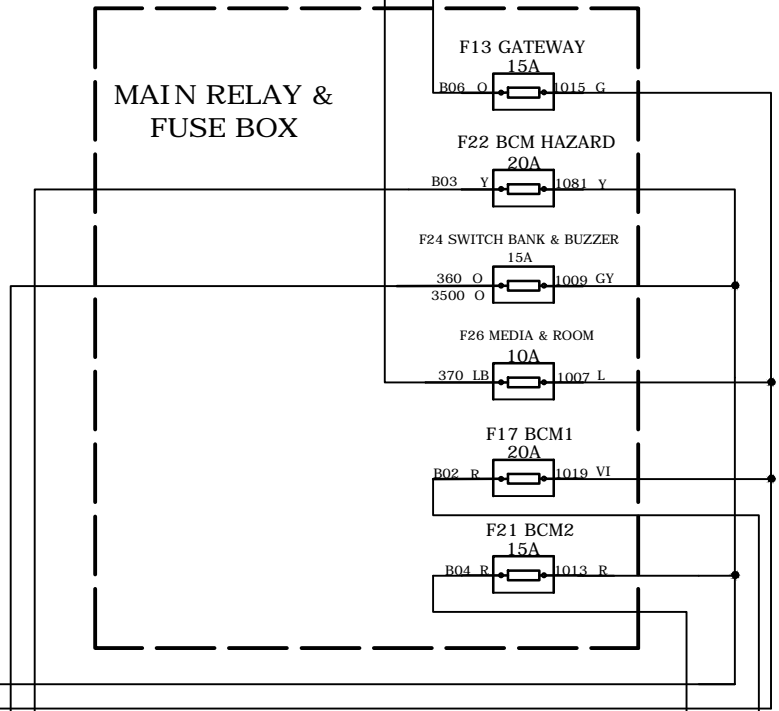
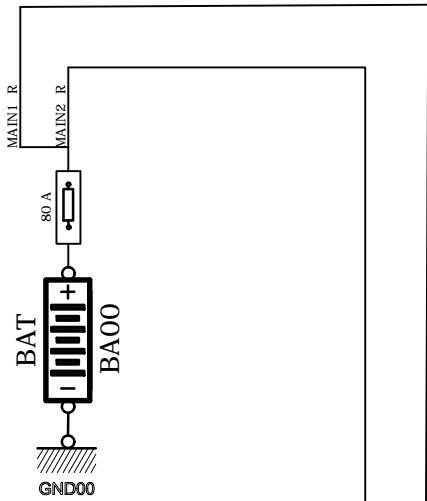

FLASHER

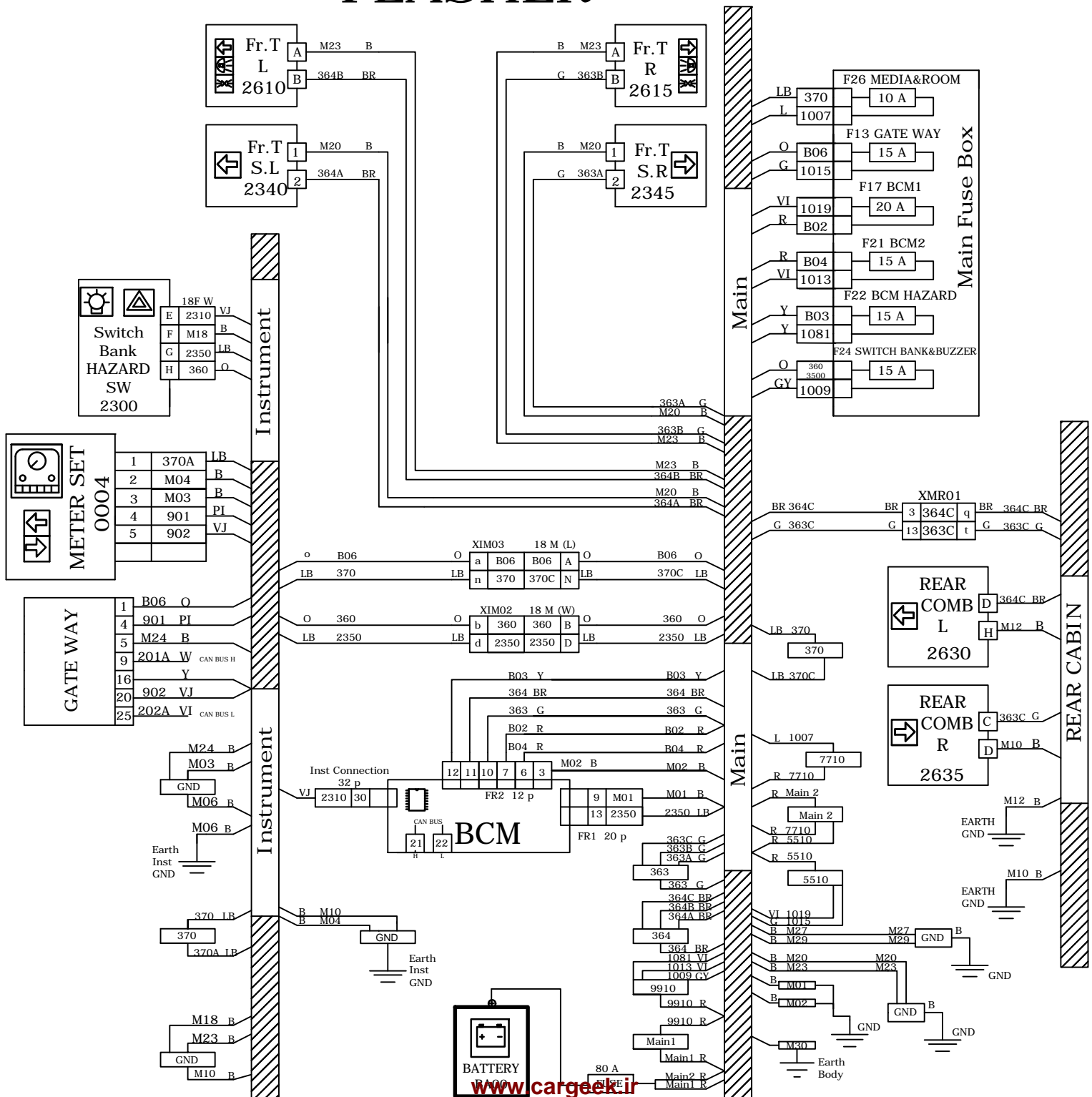

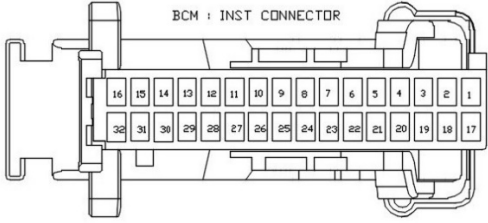
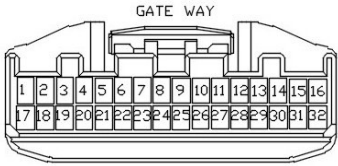
FLASHER

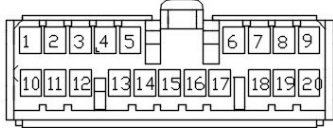
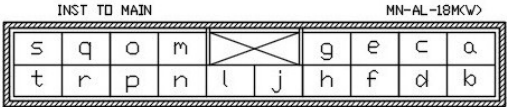
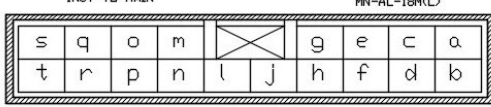
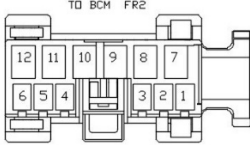
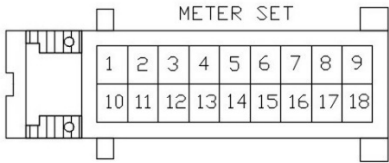
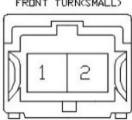

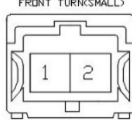
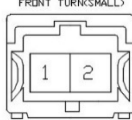

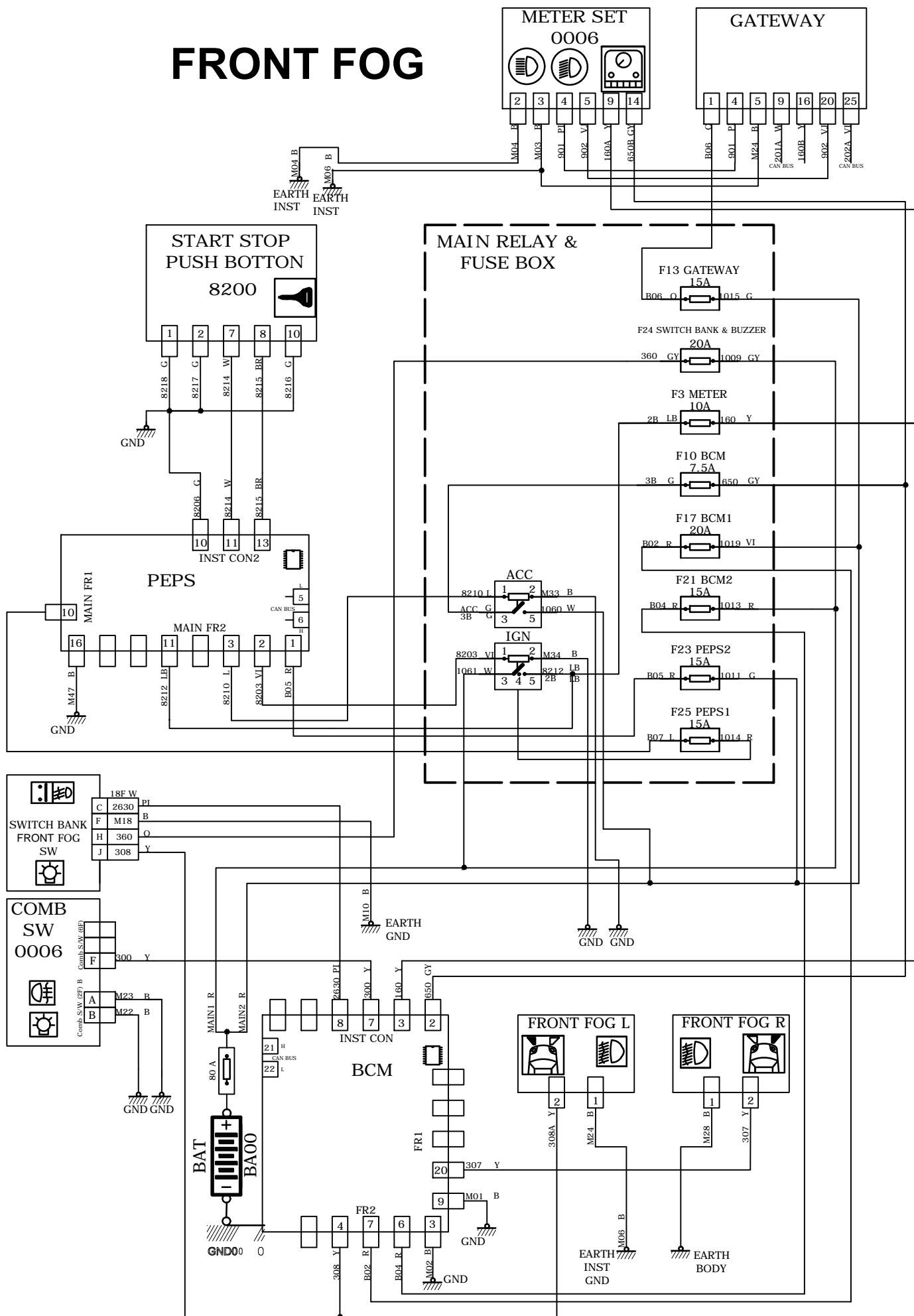

<p>کانکتور دسته سیم داشبورد به بی سی ام BCM (INST CON)</p> 	<p>کانکتور دسته سیم داشبورد به گت وی GATEWAY</p> 
<p>کانکتور دسته سیم اصلی به باطری MAIN</p> 	<p>کانکتور دسته سیم اصلی به BCM (FR1)</p> 
<p>کانکتور رابط دسته سیم اصلی به داشبورد XIM02</p> 	<p>کانکتور رابط دسته سیم اصلی به داشبورد XIM03</p> 
<p>کانکتور دسته سیم اصلی به BCM(FR2)</p> 	<p>کانکتور رابط دسته سیم داشبورد به پشت آمپر 0004</p> 
<p>کانکتور دسته سیم اصلی به چراغ راهنما عقب 2630- 2635</p> 	<p>کانکتور رابط دسته سیم داشبورد به سویچ بانک SWITCH BANK</p> 
<p>کانکتور دسته سیم اصلی به چراغ راهنما جلو 2340- 2345</p> 	<p>کانکتور دسته سیم اصلی به چراغ راهنما جلو 2340- 2345</p> 

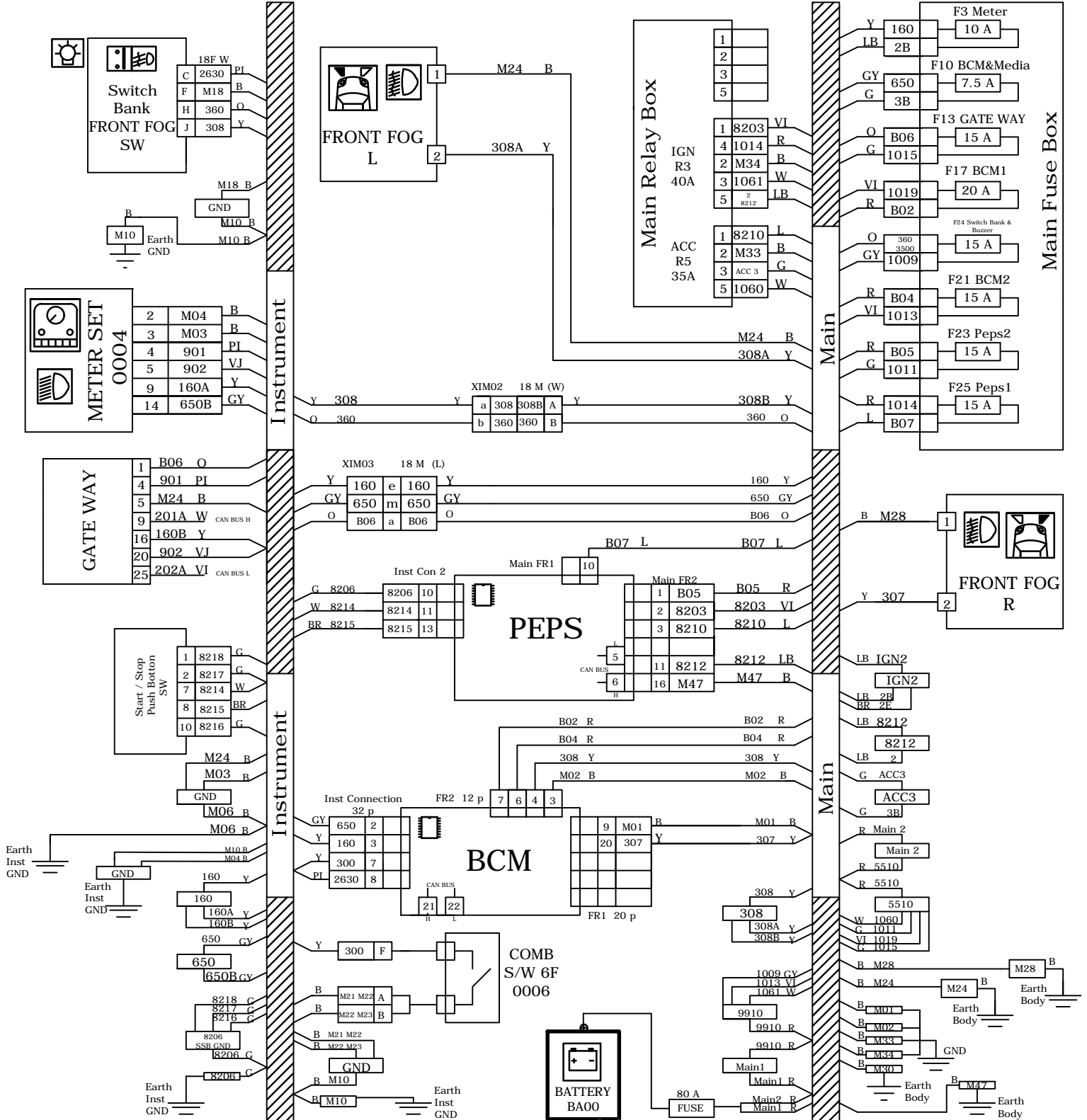

FRONT FOG

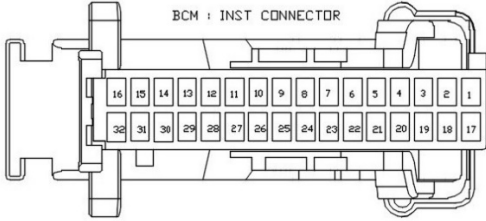

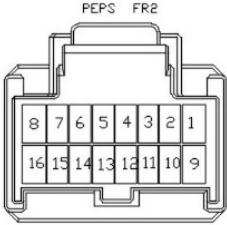
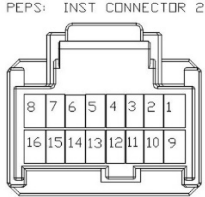
FRONT FOG

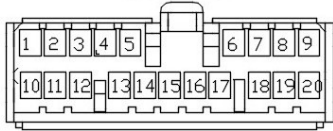
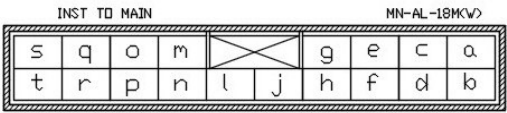
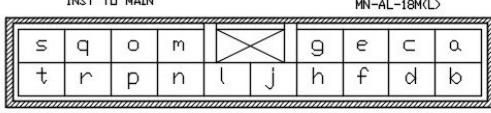
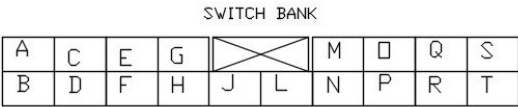
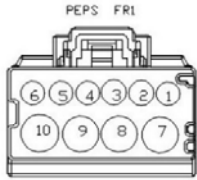
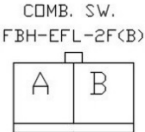

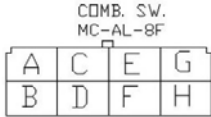
<p>کانکتور دسته سیم داشبورد به بی سی ام BCM (INST CON)</p> 	<p>کانکتور دسته سیم داشبورد به استارت / استپ SW</p> 
<p>کانکتور دسته سیم اصلی به PEPS(FR2)</p> 	<p>کانکتور دسته سیم داشبورد به PEPS (INST CON2)</p> 
<p>کانکتور دسته سیم اصلی به باطری MAIN</p> 	<p>کانکتور دسته سیم اصلی به BCM (FR1)</p> 
<p>کانکتور رابط دسته سیم اصلی به داشبورد XIM02</p> 	<p>کانکتور رابط دسته سیم اصلی به داشبورد XIM03</p> 
<p>کانکتور رابط دسته سیم داشبورد به سویچ بانک SWITCH BANK</p> 	<p>کانکتور دسته سیم اصلی به PEPS (FR1)</p> 
<p>کانکتور دسته سیم داشبورد به دسته چراغ 2 (دسته راهنما)</p> 	
<p>کانکتور دسته سیم داشبورد به مجموعه پشت آمپر 0004</p>	<p>کانکتور دسته سیم داشبورد به دسته چراغ 1 (دسته راهنما) 0006</p>

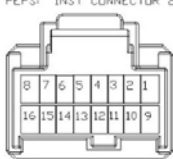
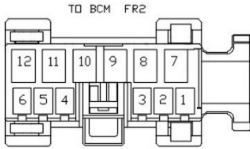
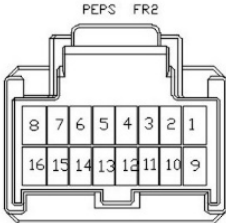

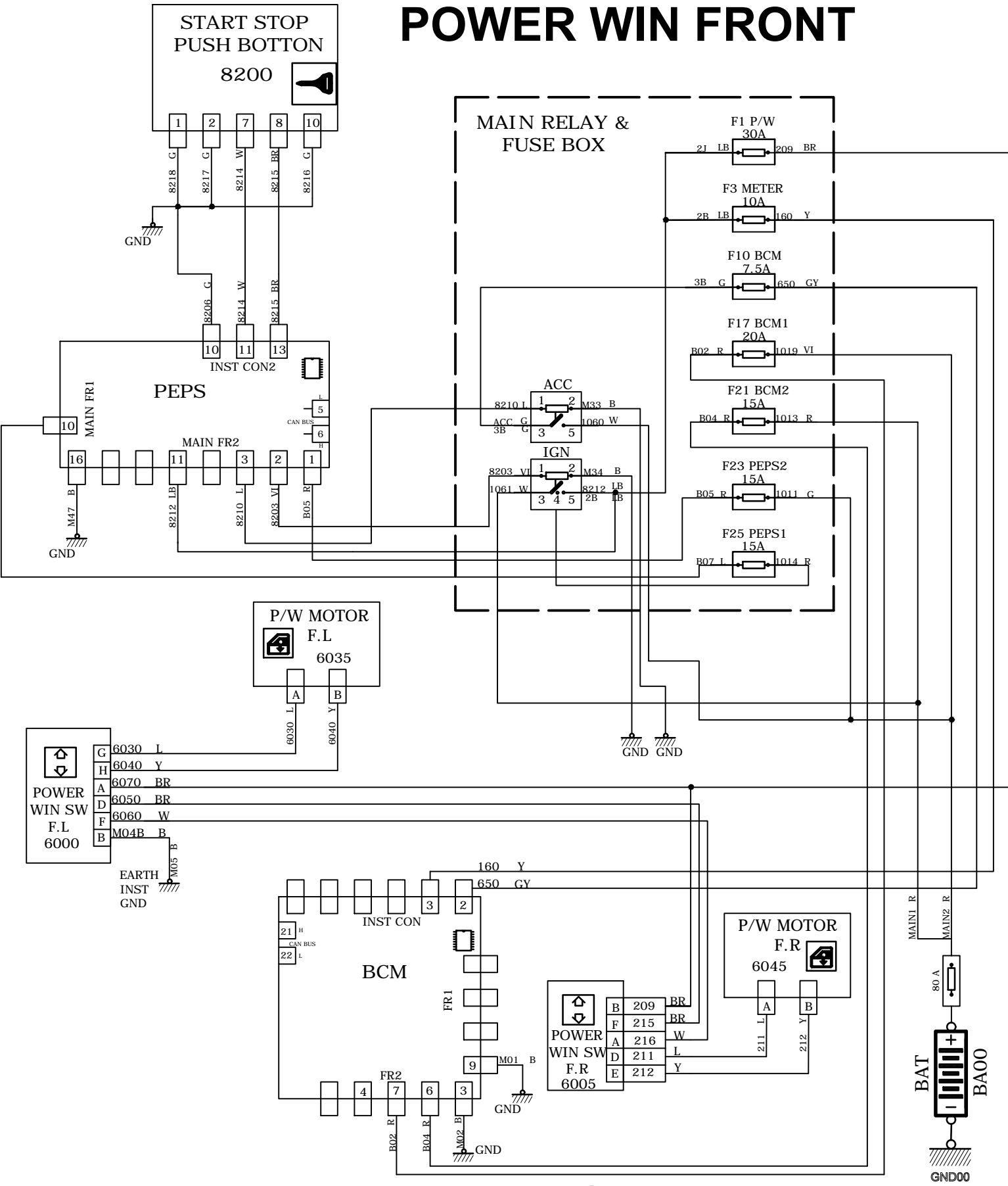

	
<p>کانکتور دسته سیم اصلی به مه شکن جلو</p> <p>FFOG</p> 	<p>کانکتور دسته سیم داشبورد به پیس</p> <p>PEPS (INST CON2)</p> 
<p>کانکتور دسته سیم اصلی به</p> <p>BCM (FR2)</p> 	<p>کانکتور دسته سیم اصلی به</p> <p>PEPS(FR2)</p> 

POWER WIN FRONT

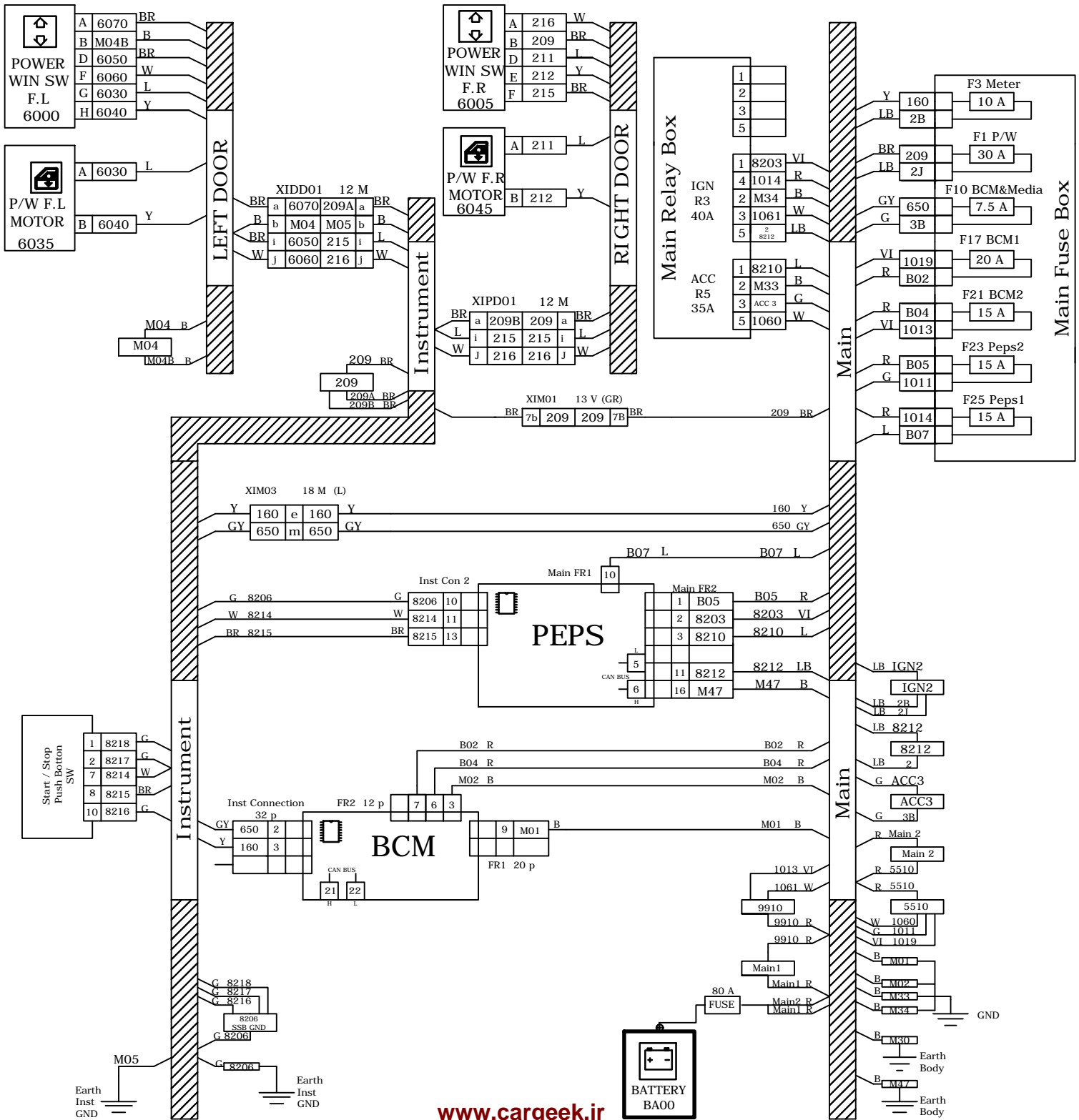

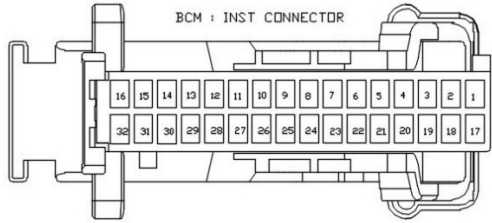
POWER WIN FRONT

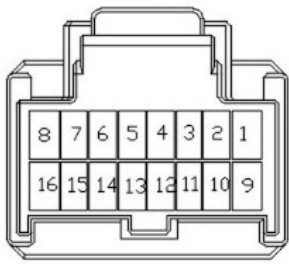
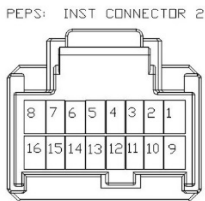

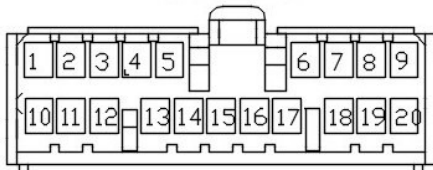
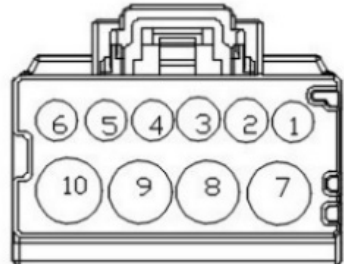
<p>کانکتور دسته سیم داشبورد به بی سی ام BCM (INST CON)</p> 	<p>کانکتور دسته سیم داشبورد به استارت / استپ SW</p> <p>START SV PUSH BUTTON</p> 																																	
<p>کانکتور دسته سیم اصلی به PEPS(FR2)</p> <p>PEPS FR2</p> 	<p>کانکتور دسته سیم داشبورد به PEPS (INST CON2)</p> <p>PEPS: INST CONNECTOR 2</p> 																																	
<p>کانکتور دسته سیم اصلی به باطری MAIN</p> 	<p>کانکتور دسته سیم اصلی به BCM (FR1)</p> <p>TO BCM FR1</p> 																																	
<p>کانکتور رابط دسته سیم اصلی به داشبورد XIM01</p> <p>INST TO MAIN 144536-4 (LPM 4D 13V-GR)</p> <table border="1" data-bbox="251 1323 755 1459"> <tr> <td>1a</td> <td>2a</td> <td>3a</td> <td>X</td> <td>5a</td> <td>6a</td> <td>7a</td> </tr> <tr> <td>1b</td> <td>2b</td> <td>3b</td> <td>4b</td> <td>5b</td> <td>6b</td> <td>7b</td> </tr> </table>	1a	2a	3a	X	5a	6a	7a	1b	2b	3b	4b	5b	6b	7b	<p>کانکتور رابط دسته سیم اصلی به داشبورد XIM03</p> <p>INST TO MAIN MN-AL-18M(L)</p> <table border="1" data-bbox="876 1323 1364 1417"> <tr> <td>s</td> <td>q</td> <td>o</td> <td>m</td> <td>X</td> <td>g</td> <td>e</td> <td>c</td> <td>a</td> </tr> <tr> <td>t</td> <td>r</td> <td>p</td> <td>n</td> <td>l</td> <td>j</td> <td>h</td> <td>f</td> <td>d</td> <td>b</td> </tr> </table>	s	q	o	m	X	g	e	c	a	t	r	p	n	l	j	h	f	d	b
1a	2a	3a	X	5a	6a	7a																												
1b	2b	3b	4b	5b	6b	7b																												
s	q	o	m	X	g	e	c	a																										
t	r	p	n	l	j	h	f	d	b																									
<p>کانکتور رابط دسته سیم داشبورد به درب جلو چپ و راست XIDD01 XIPD01</p> <p>TO D.DOOR W/H</p> <table border="1" data-bbox="251 1690 779 1837"> <tr> <td>a</td> <td>c</td> <td>X</td> <td>i</td> <td>k</td> <td>m</td> </tr> <tr> <td>b</td> <td>d</td> <td>f</td> <td>h</td> <td>j</td> <td>n</td> </tr> </table>	a	c	X	i	k	m	b	d	f	h	j	n	<p>کانکتور دسته سیم اصلی به PEPS (FR1) PEPS FR1</p> 																					
a	c	X	i	k	m																													
b	d	f	h	j	n																													



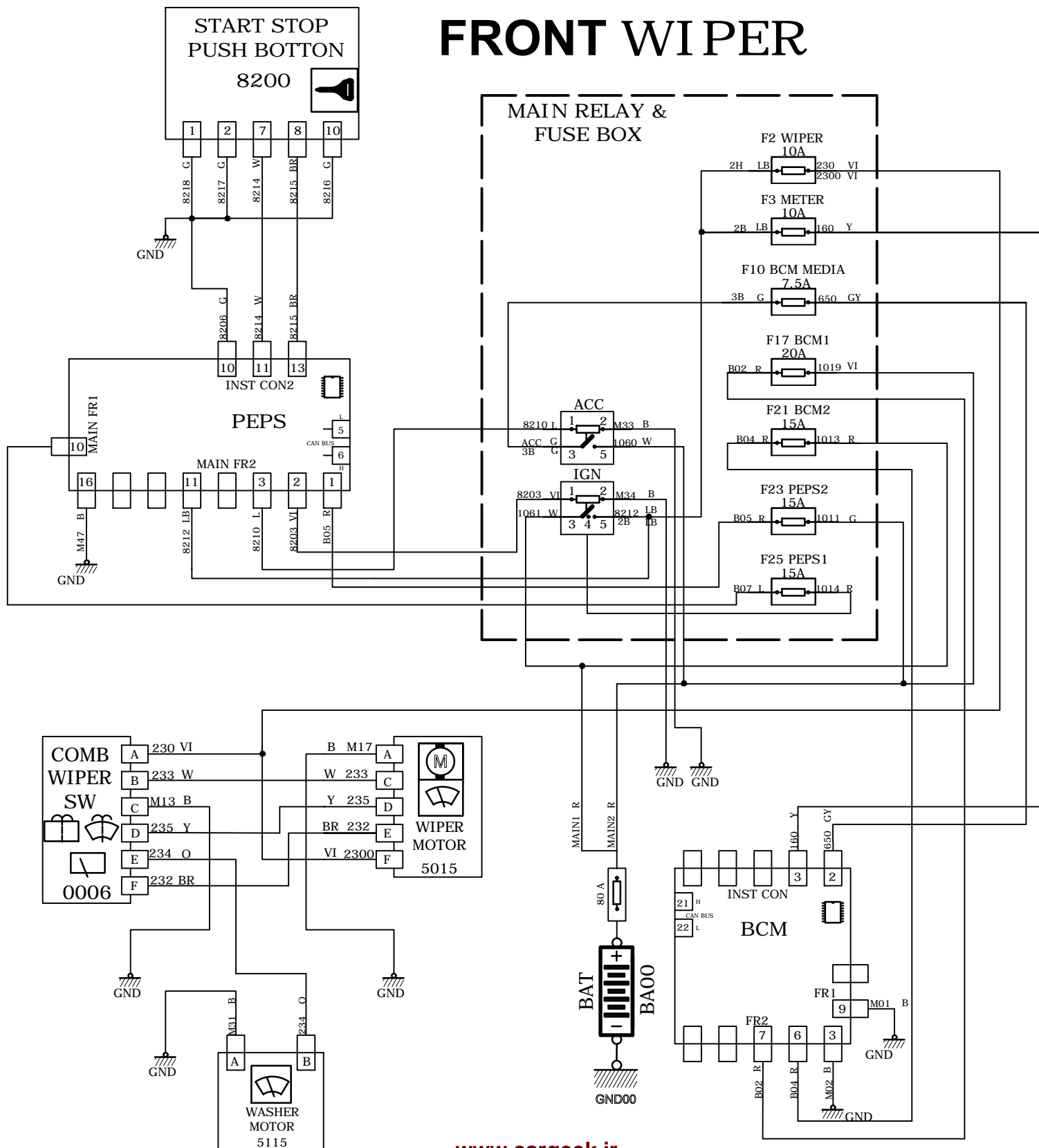

<p>کانکتور ارتباط دسته سیم درب جلو راست به کلید شیشه بالابر</p> <p>6005</p> <p>TO DOOR W/H</p> <table border="1" data-bbox="402 310 604 407"><tr><td>g</td><td></td><td>c</td><td>a</td></tr><tr><td>h</td><td>f</td><td>d</td><td>b</td></tr></table>	g		c	a	h	f	d	b	<p>کانکتور ارتباط دسته سیم درب جلو چپ به کلید شیشه بالابر</p> <p>6000</p> <p>P/W SW. D.</p> <table border="1" data-bbox="1042 306 1218 382"><tr><td>A</td><td>C</td><td></td><td>G</td></tr><tr><td>B</td><td>D</td><td>F</td><td>H</td></tr></table>	A	C		G	B	D	F	H
g		c	a														
h	f	d	b														
A	C		G														
B	D	F	H														
<p>کانکتور موتور شیشه بالابر</p> <p>6035 - 6045</p> <p>POWER VIBREV MOTOR</p> <table border="1" data-bbox="483 520 529 583"><tr><td>A</td></tr><tr><td>B</td></tr></table>	A	B															
A																	
B																	

FRONT WIPER

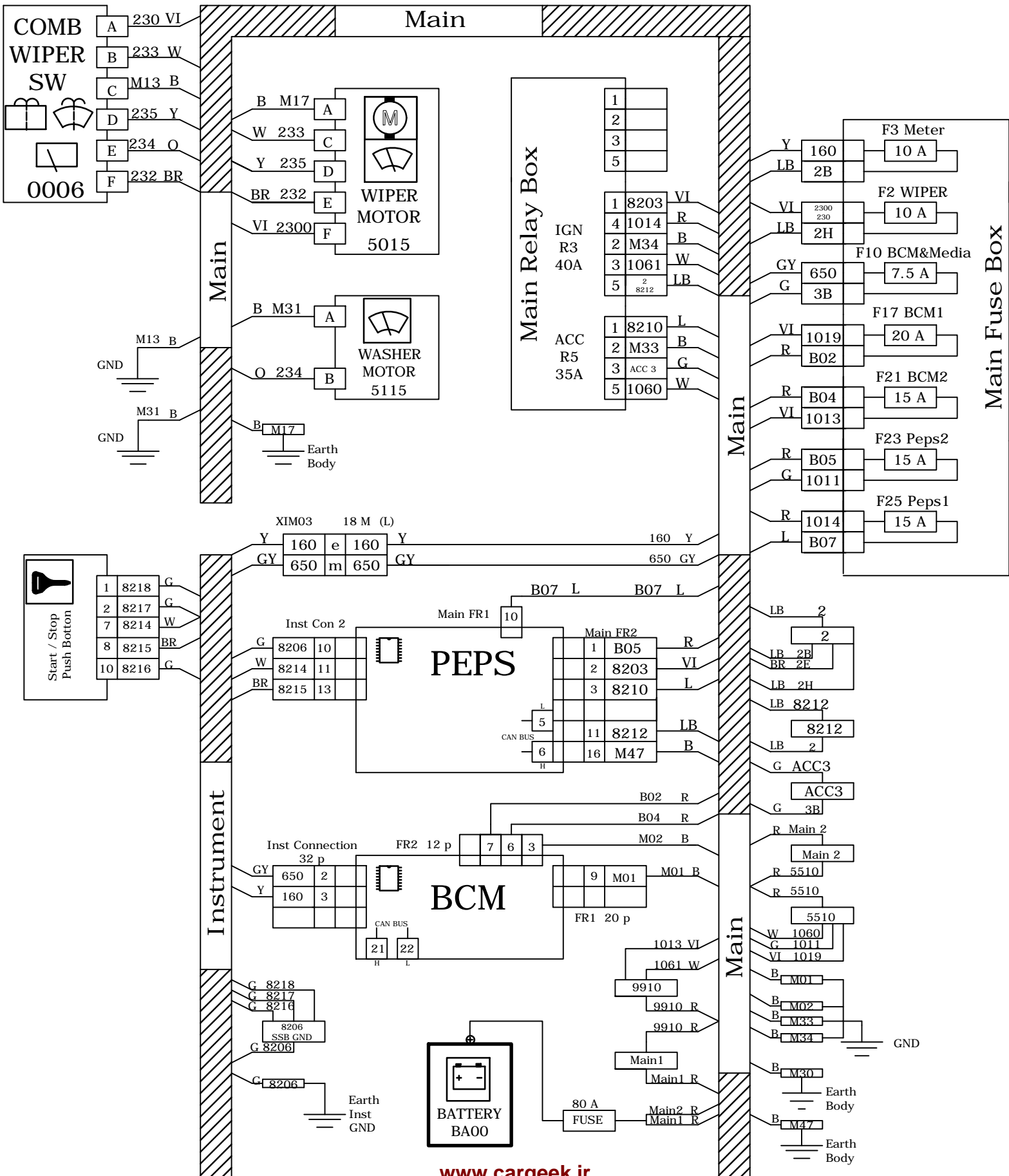

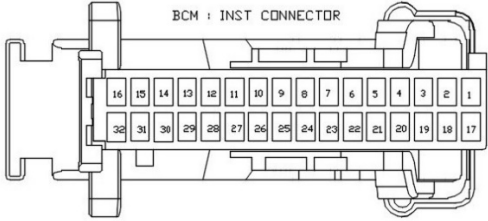
FRONT WIPER

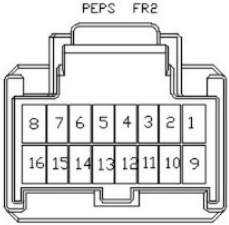
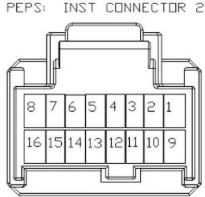

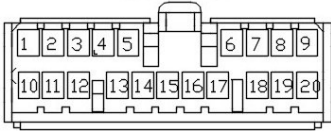
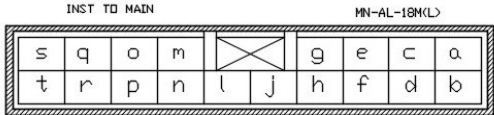
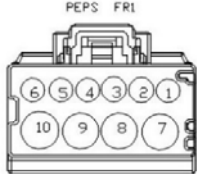
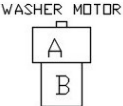
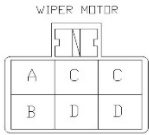
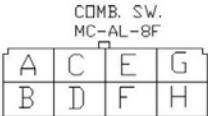

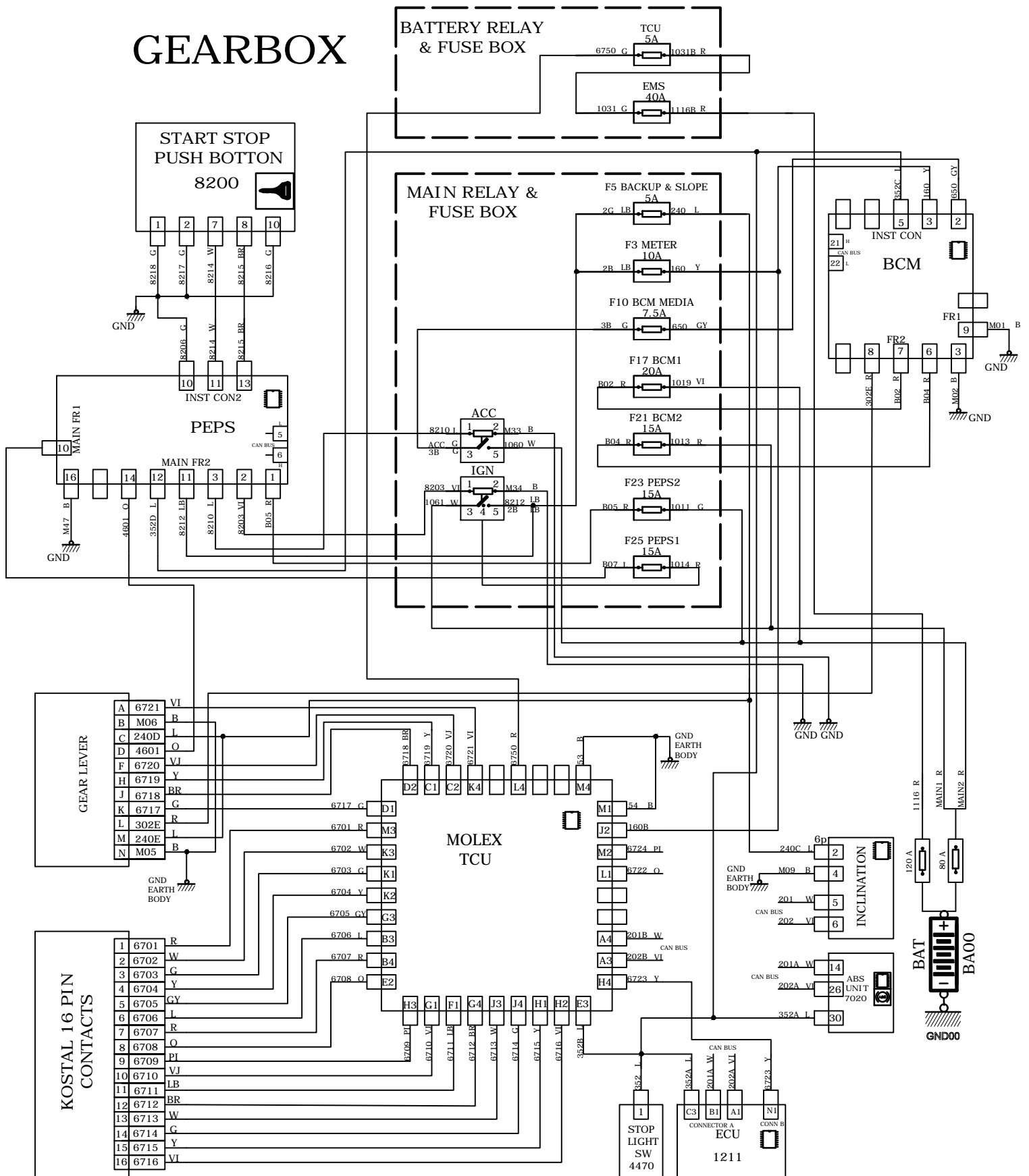

<p>کانکتور دسته سیم داشبورد به بی سی ام BCM (INST CON)</p> 	<p>کانکتور دسته سیم داشبورد به استارت / استپ SW</p> 
<p>کانکتور دسته سیم اصلی به PEPS(FR2)</p> 	<p>کانکتور دسته سیم داشبورد به PEPS (INST CON2)</p> 
<p>کانکتور دسته سیم اصلی به باطری MAIN</p> 	<p>کانکتور دسته سیم اصلی به BCM (FR1)</p> 
<p>کانکتور رابط دسته سیم اصلی به داشبورد XIM03</p> 	<p>کانکتور دسته سیم اصلی به PEPS (FR1)</p> 
<p>کانکتور دسته سیم اصلی به موتور شیشه شور جلو 5115</p> 	<p>کانکتور دسته سیم اصلی به موتور برف پاکن جلو 5015</p> 
<p>کانکتور دسته سیم داشبورد به دسته برف پاک کن 0006</p> 	

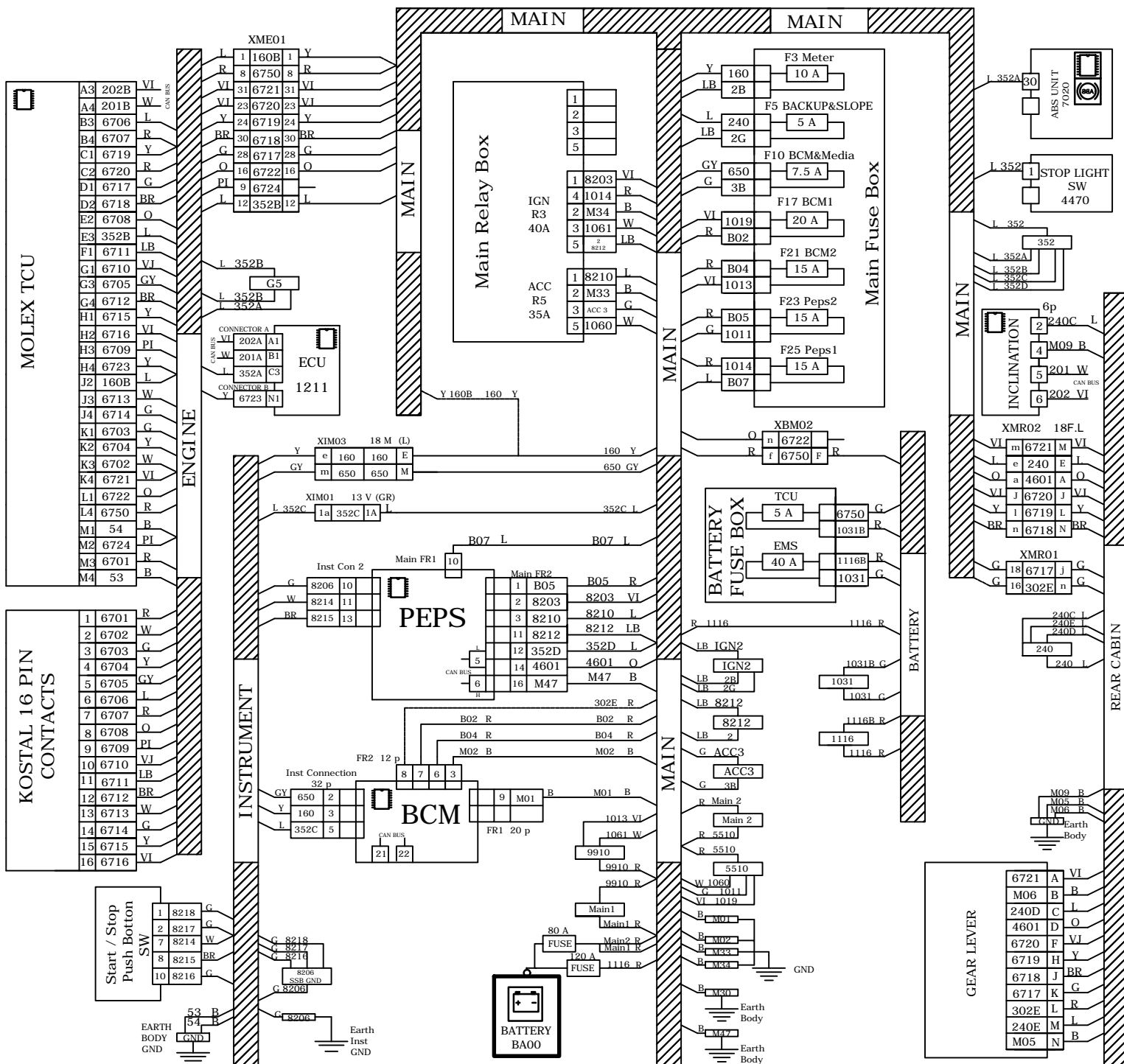

GEARBOX

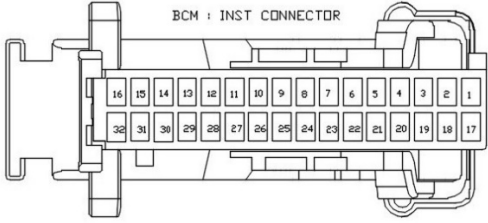
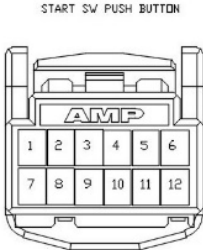
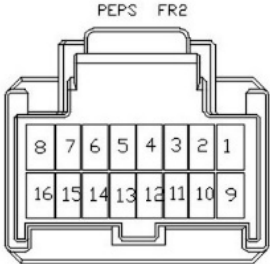
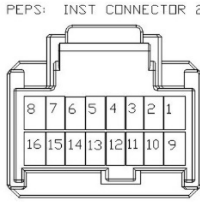

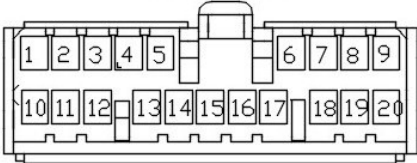
GEARBOX

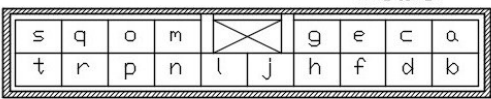
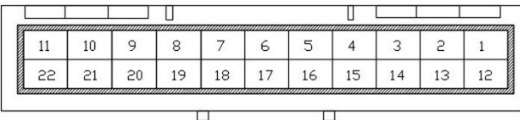
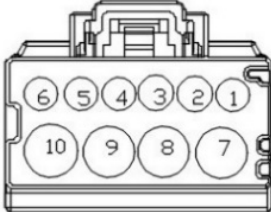

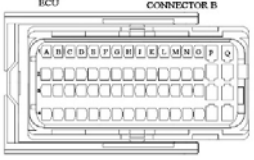
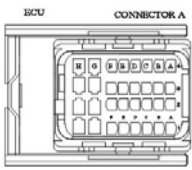
<p>کانکتور دسته سیم داشبورد به بی سی ام BCM (INST CON)</p> 	<p>کانکتور دسته سیم داشبورد به استارت / استپ SW</p> 
<p>کانکتور دسته سیم اصلی به PEPS(FR2)</p> 	<p>کانکتور دسته سیم داشبورد به PEPS (INST CON2)</p> 
<p>کانکتور دسته سیم اصلی به باطری MAIN</p> 	<p>کانکتور دسته سیم اصلی به BCM (FR1)</p> 
<p>کانکتور رابط دسته سیم اصلی به داشبورد XIM01</p> 	<p>کانکتور رابط دسته سیم اصلی به داشبورد XIM03</p> 
<p>کانکتور دسته سیم عقب به دسته سیم اصلی XMR01</p> 	<p>کانکتور دسته سیم اصلی به PEPS (FR1)</p> 
<p>کانکتور دسته سیم عقب به دسته سیم اصلی</p>	<p>کانکتور ارتباط دسته سیم باطری به دسته سیم اصلی</p>

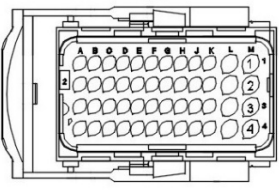
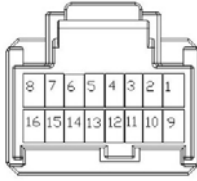
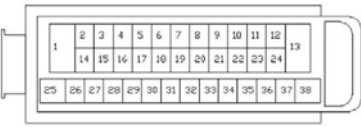
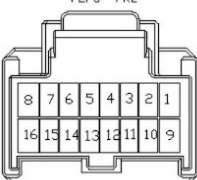
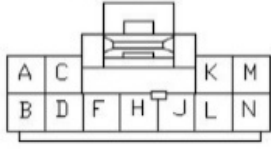
<p style="text-align: center;">XMR02</p> <p style="text-align: center;">TO REAR V/H MN-AL-18M(L)</p> <table border="1" style="margin: auto; border-collapse: collapse; text-align: center;"> <tr> <td>s</td><td>q</td><td>o</td><td>m</td><td></td><td>g</td><td>e</td><td>c</td><td>a</td> </tr> <tr> <td>t</td><td>r</td><td>p</td><td>n</td><td>l</td><td>j</td><td>h</td><td>f</td><td>d</td><td>b</td> </tr> </table>	s	q	o	m		g	e	c	a	t	r	p	n	l	j	h	f	d	b	<p style="text-align: center;">XBM02</p> <p style="text-align: center;">TO FRONT V/H</p> 
s	q	o	m		g	e	c	a												
t	r	p	n	l	j	h	f	d	b											
<p style="text-align: center;">کانکتور کامپیوتر موتور B ECU B 1211</p> <p style="text-align: center;">ECU CONNECTOR B</p> 	<p style="text-align: center;">کانکتور کامپیوتر موتور A ECU A 1211</p> <p style="text-align: center;">ECU CONNECTOR A</p> 																			
<p style="text-align: center;">کانکتور ارتباط بین دسته سیم موتور و دسته سیم اصلی XME01</p> <p style="text-align: center;">TO MAIN HARNESS</p> 	<p style="text-align: center;">کانکتور گیربکس اتوماتیک KOSTAL</p> <p style="text-align: center;">KOSTAL 16 PINS</p> 																			
<p style="text-align: center;">کانکتور ای سی یو گیربکس TCU</p> <p style="text-align: center;">TCU</p> 	<p style="text-align: center;">کانکتور دسته سیم عقب به سنسور شیب INCLINATION</p> <p style="text-align: center;">INCLINATION SENSOR</p> <table border="1" style="margin: auto; border-collapse: collapse; text-align: center;"> <tr> <td>2</td><td>4</td><td>6</td> </tr> <tr> <td>1</td><td>3</td><td>5</td> </tr> </table>	2	4	6	1	3	5													
2	4	6																		
1	3	5																		
<p style="text-align: center;">کانکتور دسته سیم داشبورد به PEPS (INST CON2)</p> <p style="text-align: center;">PEPS: INST CONNECTOR 2</p> 	<p style="text-align: center;">کانکتور دسته سیم اصلی به یونیت ای بی اس ABS ECU 7020</p> <p style="text-align: center;">ABS UNIT</p> 																			
<p style="text-align: center;">کانکتور دسته سیم اصلی به PEPS (FR2)</p> <p style="text-align: center;">PEPS FR2</p> 	<p style="text-align: center;">کانکتور دسته سیم عقب به مجموعه دست دنده اتوماتیک GEAR LEVER</p> <p style="text-align: center;">GEAR LEVER</p> 																			
<p style="text-align: center;">کانکتور اتصال دسته سیم اصلی به استپ ترمز</p>																				

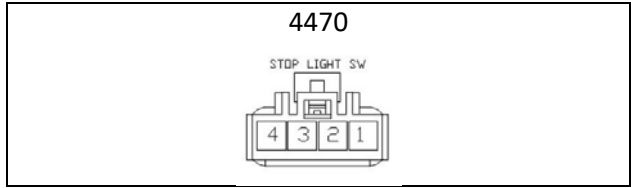



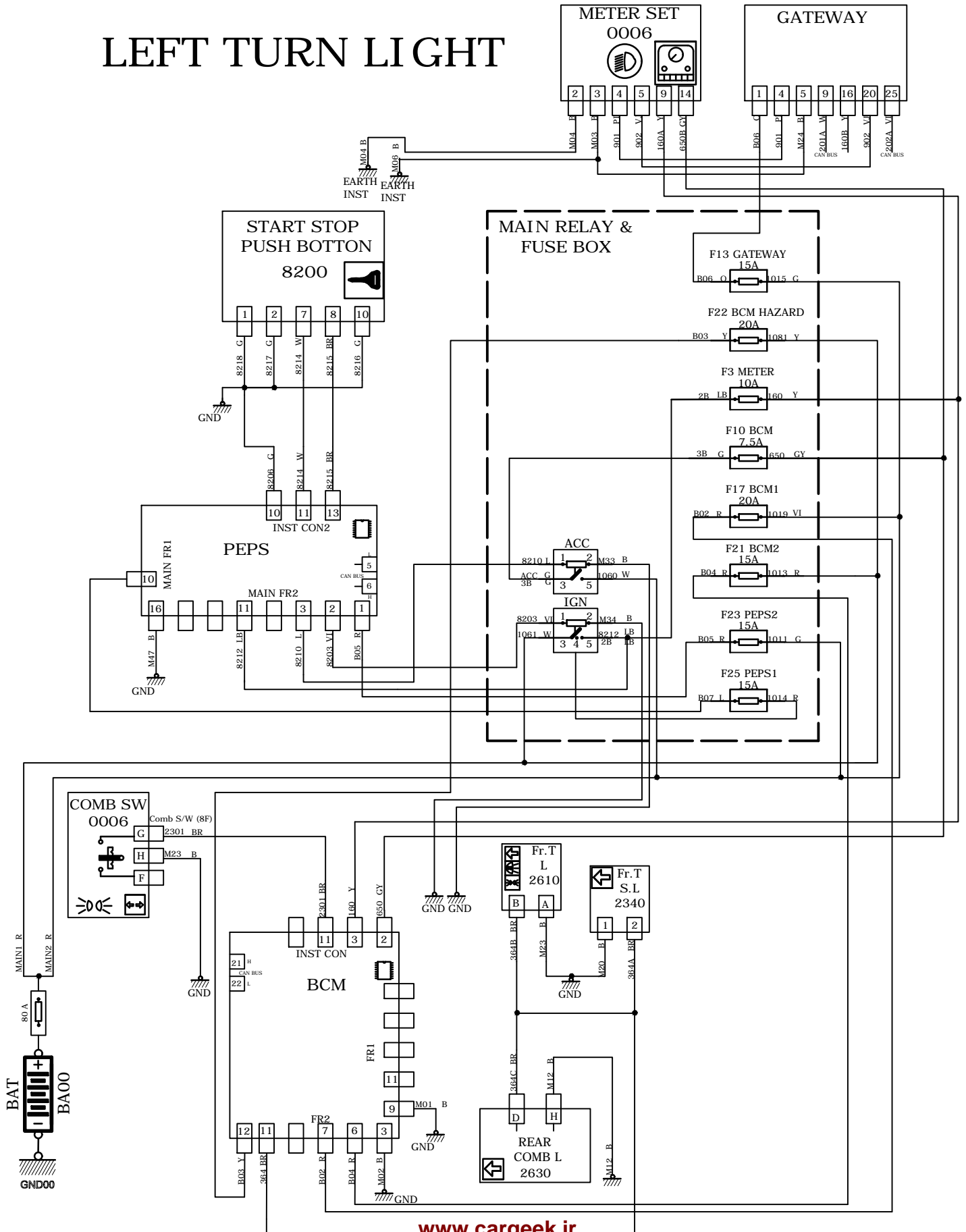

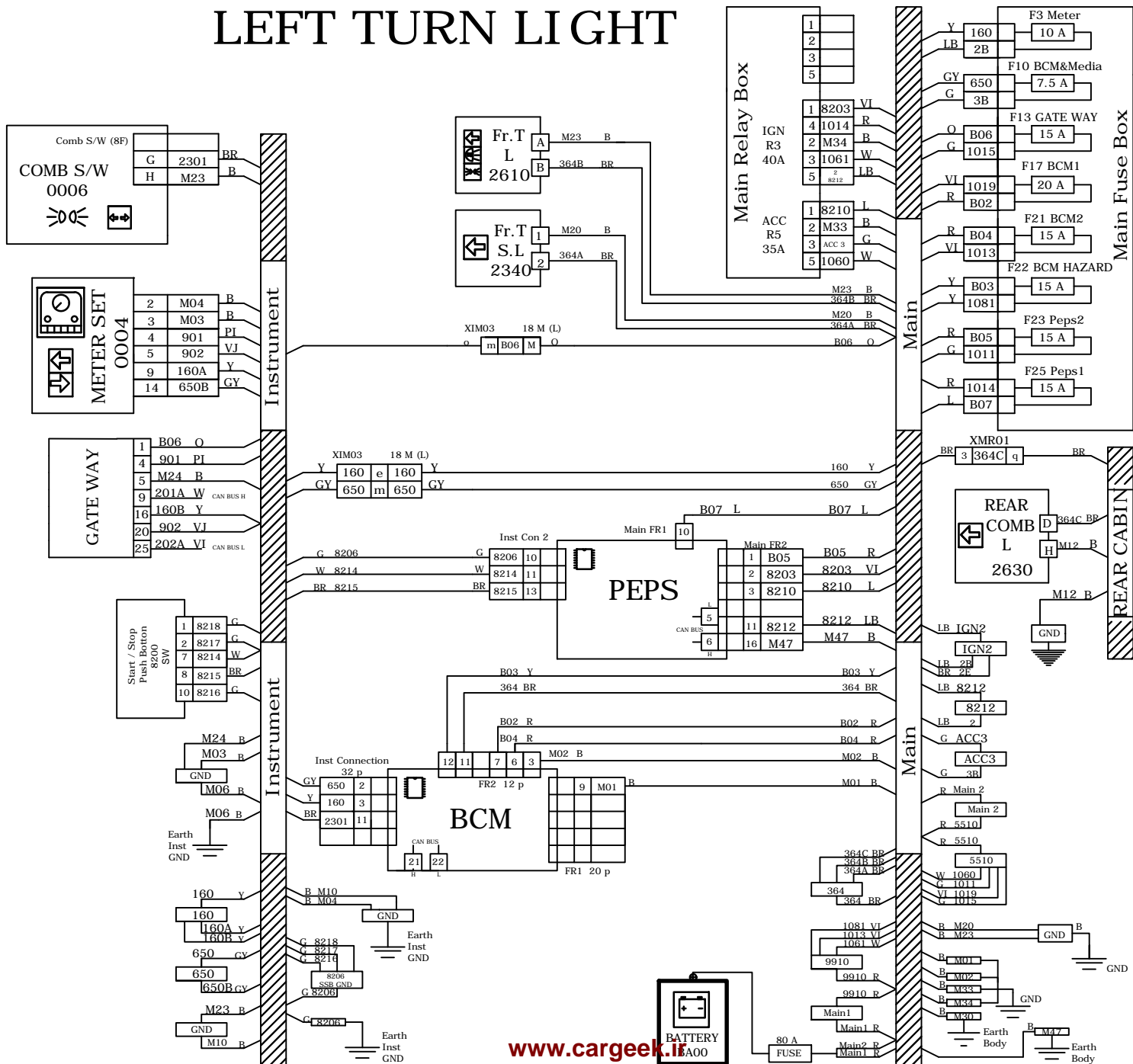

LEFT TURN LIGHT

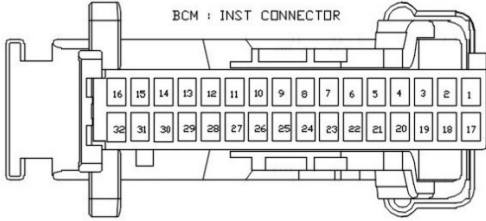

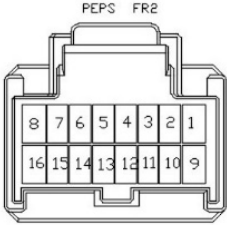
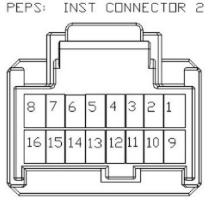
LEFT TURN LIGHT

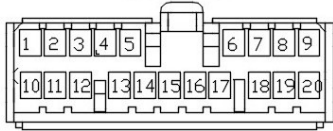
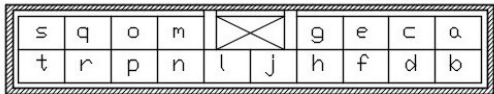
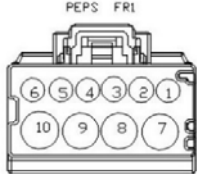
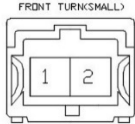
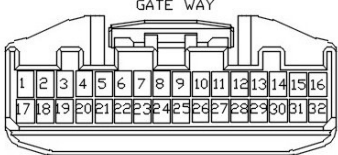
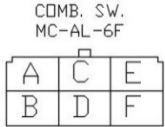

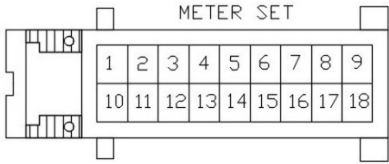
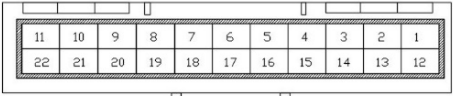
<p>کانکتور دسته سیم داشبورد به بی سی ام BCM (INST CON)</p> 	<p>کانکتور دسته سیم داشبورد به استارت / استپ SW</p> 
<p>کانکتور دسته سیم اصلی به PEPS(FR2)</p> 	<p>کانکتور دسته سیم داشبورد به PEPS (INST CON2)</p> 
<p>کانکتور دسته سیم اصلی به باطری MAIN</p> 	<p>کانکتور دسته سیم اصلی به BCM (FR1)</p> 
<p>کانکتور رابط دسته سیم اصلی به داشبورد XIM03</p> 	<p>کانکتور دسته سیم اصلی به PEPS (FR1)</p> 
<p>کانکتور دسته سیم اصلی به چراغ راهنما جلو 2340</p> 	<p>کانکتور دسته سیم داشبورد به گت وی GATEWAY</p> 
<p>کانکتور دسته سیم داشبورد به دسته چراغ 3 (دسته راهنما) 0006</p> 	<p>کانکتور رابط دسته سیم داشبورد به پشت آمپر 0004</p>





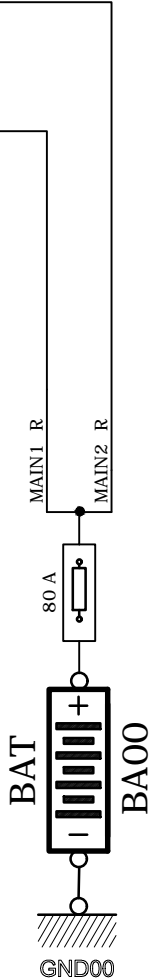
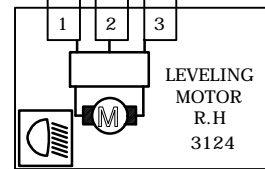
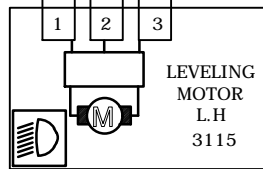
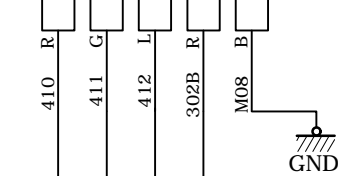
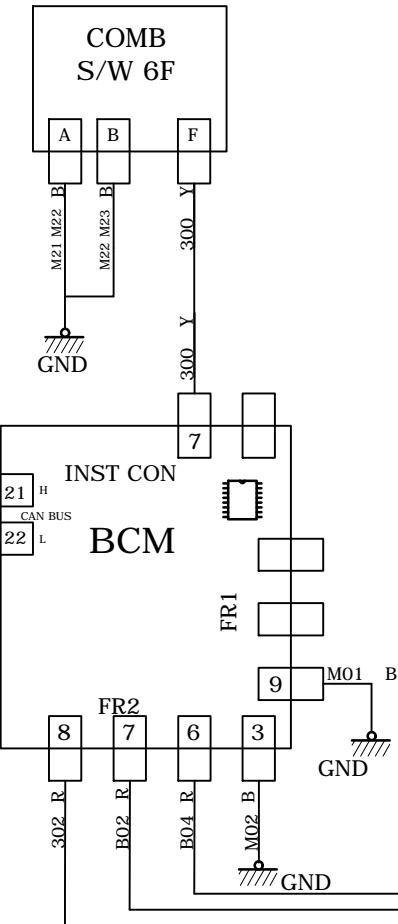
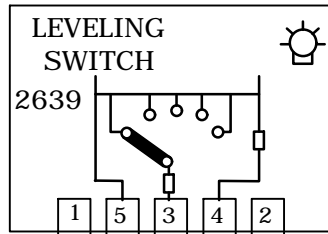
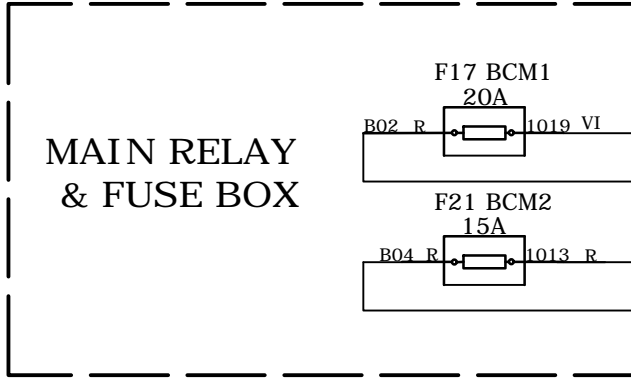

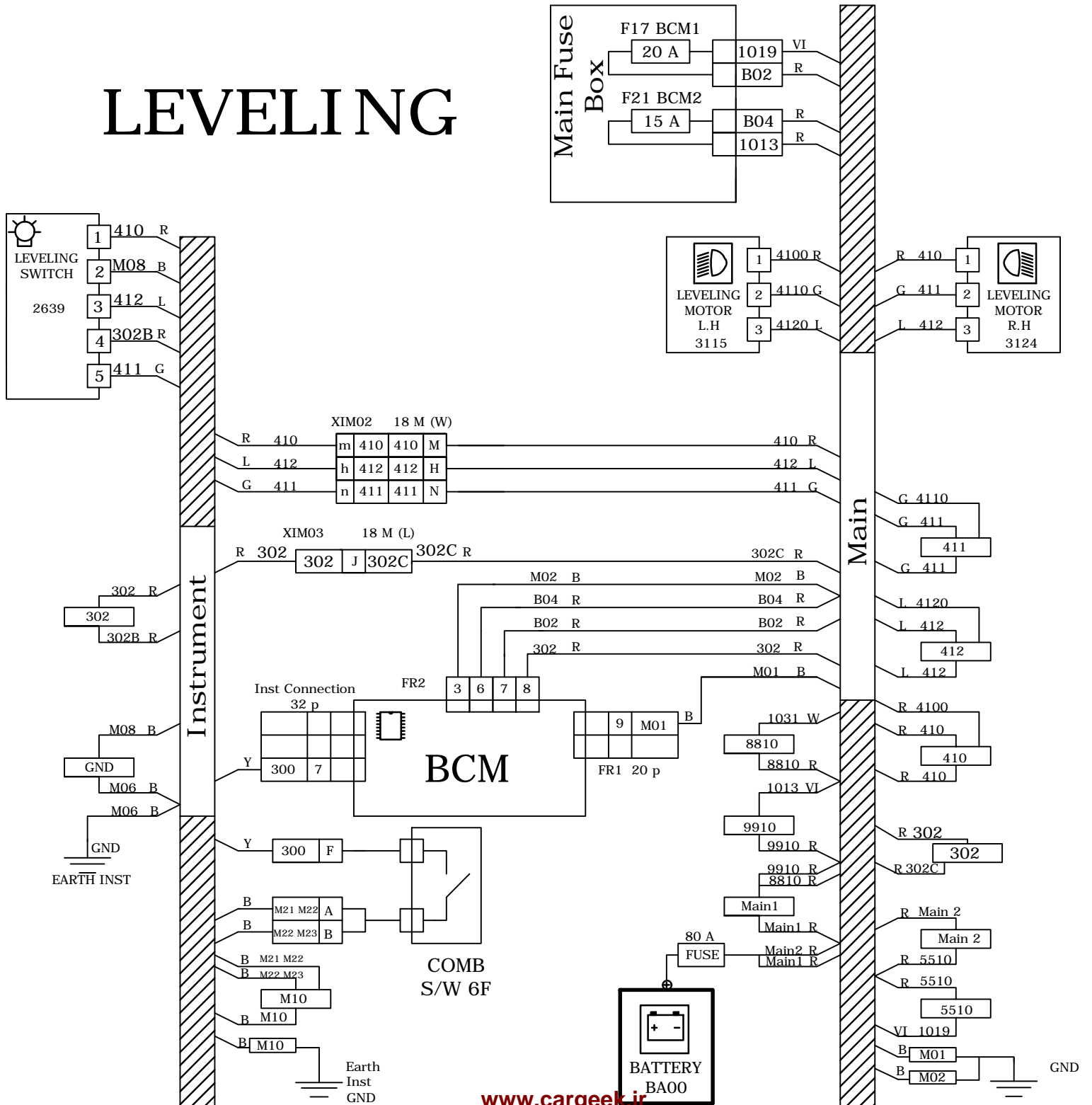

	
<p>کانکتور دسته سیم اصلی به دسته سیم عقب XMR01 TO REAR V/H</p> 	<p>کانکتور دسته سیم داشبورد به دسته چراغ 2 (دسته راهنما) 0006 COMB. SW. FBH-EFL-2F(B)</p> 
	<p>کانکتور دسته سیم اصلی به BCM (FR2) TO BCM FR2</p> 

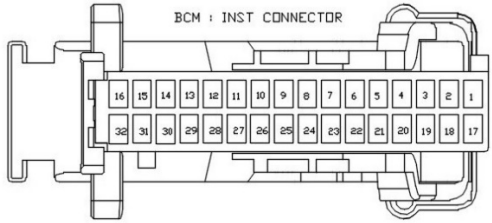
LEVELING

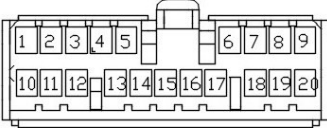

LEVELING

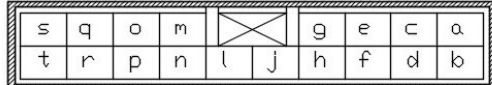





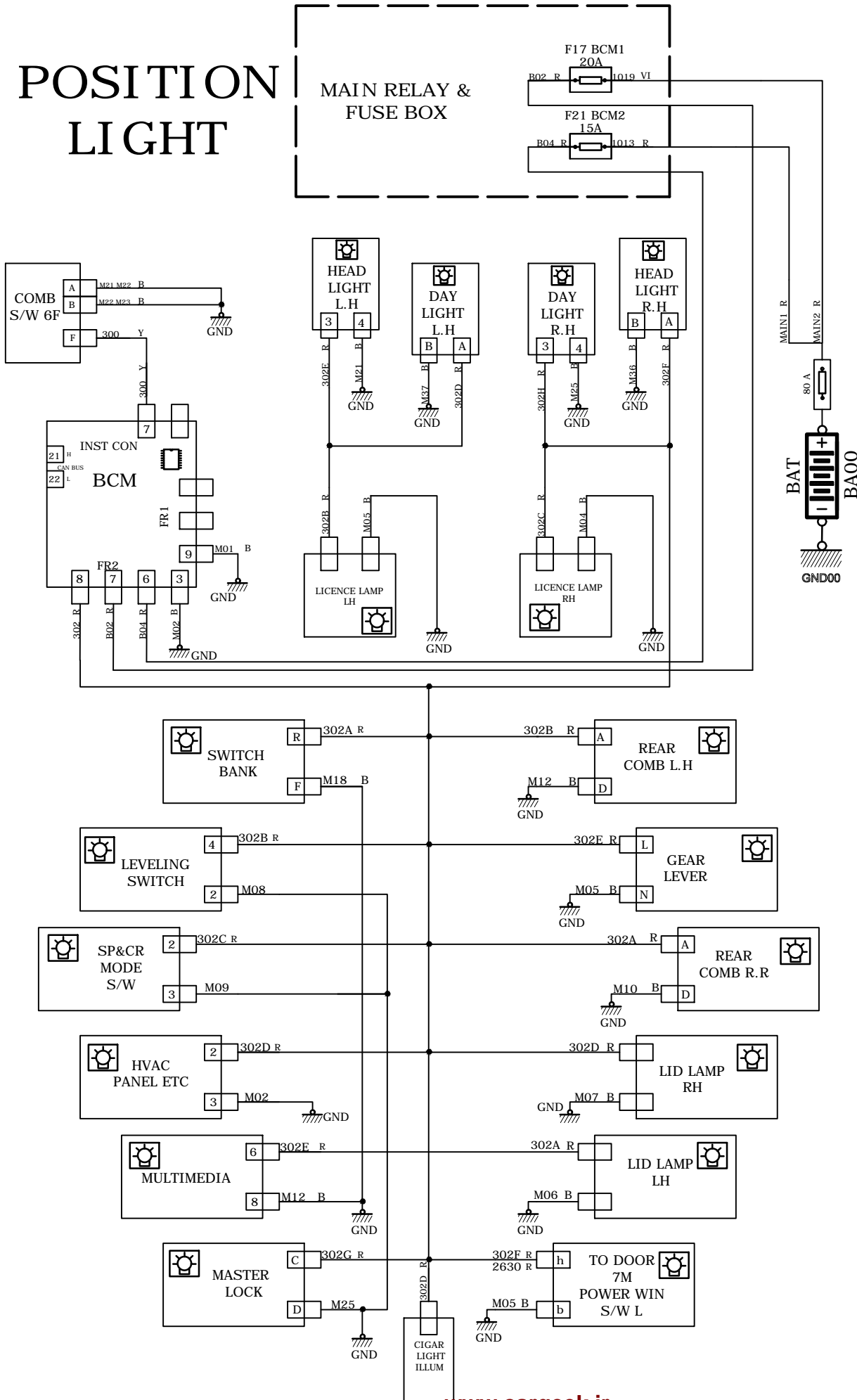

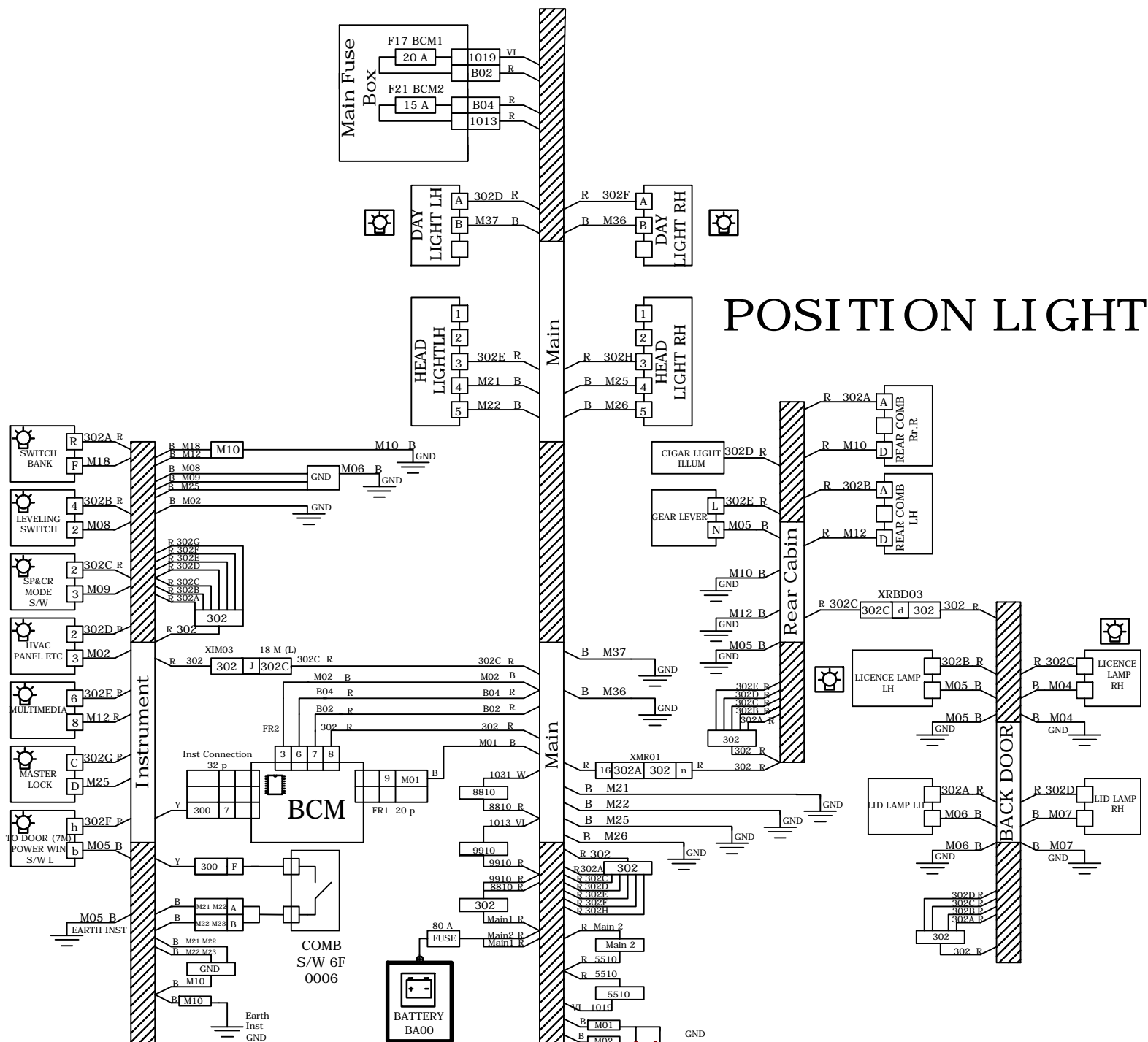

<p>کانکتور دسته سیم داشبورد به بی سی ام BCM (INST CON)</p> 	<p>کانکتور دسته سیم داشبورد به کلید تنظیم ارتفاع چراغ جلو 2639</p> 
<p>کانکتور دسته سیم داشبورد به دسته چراغ 1 (دسته راهنما) 0006</p> <p>COMB. SW. MC-AL-8F</p> 	<p>کانکتور دسته سیم داشبورد به دسته چراغ 2 (دسته راهنما) 0006</p> <p>COMB. SW. FBH-EFL-2F(B)</p> 
<p>کانکتور دسته سیم اصلی به باطری MAIN</p> 	<p>کانکتور دسته سیم اصلی به BCM (FR1)</p> <p>TO BCM FR1</p> 
<p>کانکتور رابط دسته سیم اصلی به داشبورد XIM02</p> <p>INST TO MAIN MN-AL-18M(V)</p> 	<p>کانکتور رابط دسته سیم اصلی به داشبورد XIM03</p> <p>INST TO MAIN MN-AL-18M(L)</p> 
	<p>کانکتور دسته سیم اصلی به موتور تنظیم ارتفاع چراغ جلو 3115 - 3124</p> <p>LEVELING MOTOR</p> 

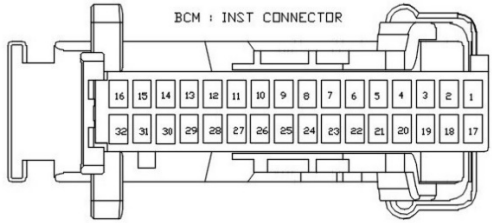
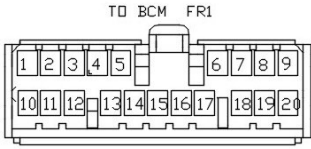

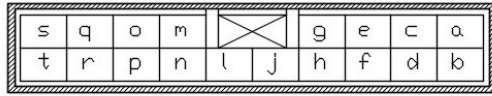
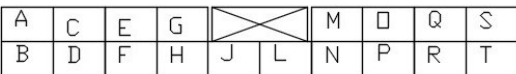

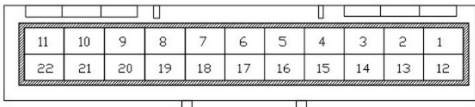
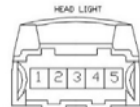

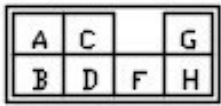
POSITION LIGHT

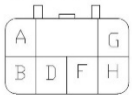

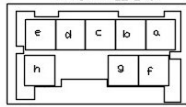

POSITION LIGHT

<p>کانکتور دسته سیم داشبورد به بی سی ام BCM (INST CON)</p> 	<p>کانکتور دسته سیم اصلی به BCM (FR1)</p> 
<p>کانکتور دسته سیم اصلی به باطری MAIN</p> 	<p>کانکتور رابط دسته سیم اصلی به داشبورد XIM03</p> 
<p>کانکتور دسته سیم داشبورد به مجموعه سویچ بانک SWITCH BANK</p> 	<p>کانکتور اتصال چراغ شب XBDDL01</p> 
<p>کانکتور ارتباط بین دسته سیم عقب به دسته سیم اصلی XMR01</p> 	<p>کانکتور دسته سیم اصلی به مجموعه چراغ جلو 2610</p> 
<p>کانکتور ارتباط بین دسته سیم عقب و درب صندوق عقب XRBD01</p> 	<p>کانکتور ارتباط بین دسته سیم عقب و درب صندوق عقب XRBD02</p> 
<p>کانکتور ارتباط دسته سیم درب ها به دسته سیم داشبورد XIDD02</p> 	<p>کانکتور دسته سیم داشبورد به کلید تنظیم ارتفاع چراغ جلو LEVEL SW</p> 
<p>کانکتور دسته سیم عقب به مجموعه چراغهای عقب XRRC01</p> 	<p>کانکتور دسته سیم داشبورد به دسته چراغ 1 (دسته راهنما) 0006</p>

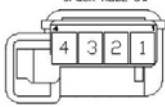
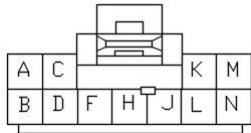



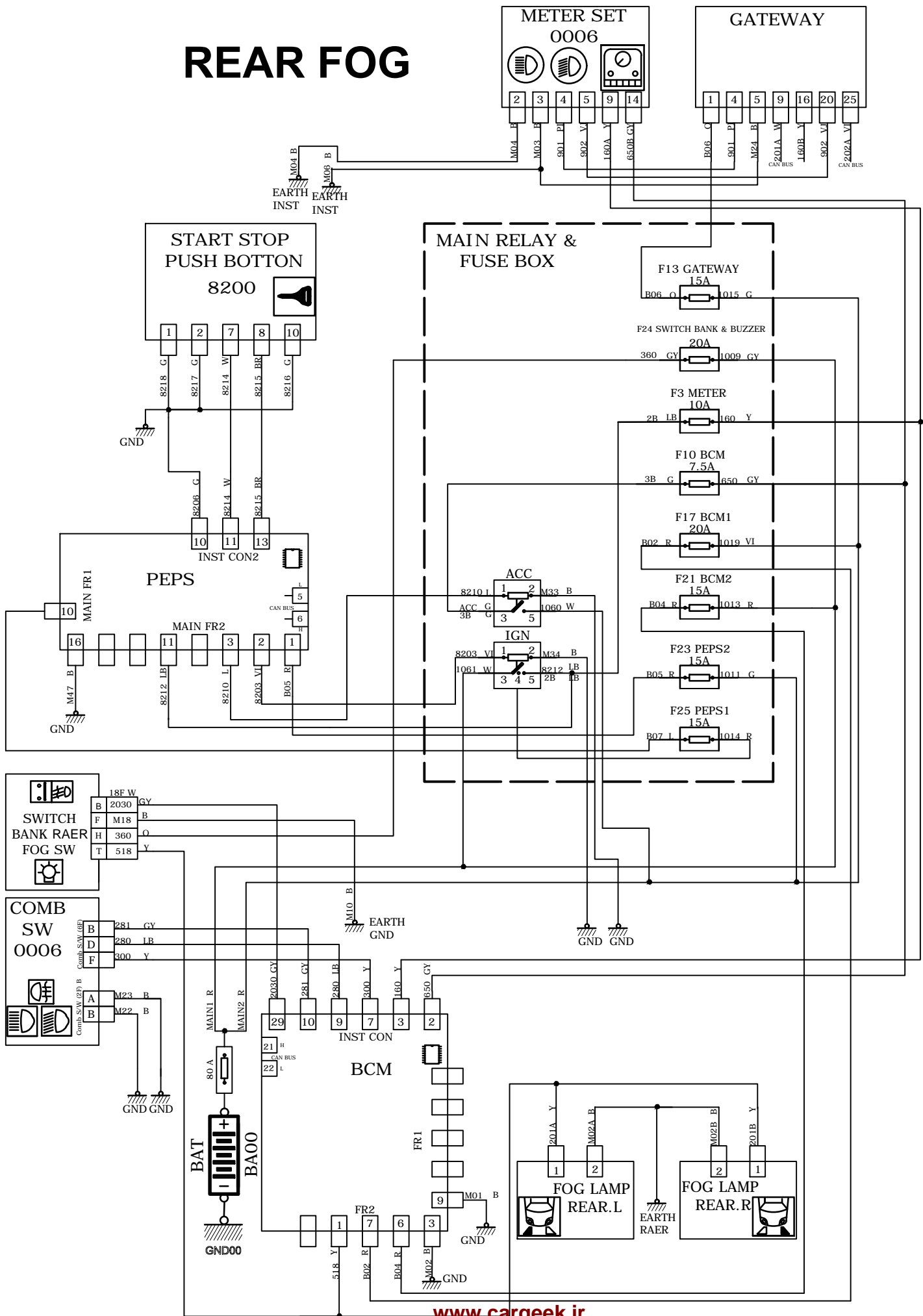

	<p>COMB. SW. MC-AL-8F</p> 
<p>کانکتور دسته سیم داشبورد به دسته چراغ 2 (دسته راهنما)</p> <p>0006</p> <p>COMB. SW. FBH-EFL-2F(B)</p> 	<p>کانکتور دسته سیم داشبورد به مجموعه تهویه مطبوع دیجیتال</p> <p>ETC2</p> <p>HVAC PANEL(ETC)</p> 
<p>کانکتور دسته سیم داشبورد به مولتی مدیا</p> <p>XIMM81</p> <p>MULTI MEDIA C/PTR-8V-NR</p> 	<p>کانکتور دسته سیم اصلی به لامپ چراغ روز</p> <p>DRL</p> <p>DRL</p> 
<p>کانکتور دسته سیم عقب به چراغ فندک سیگار</p> <p>XRCL01</p> <p>CIGAR LIGHTER ILLUM</p> 	<p>کانکتور دسته سیم داشبورد به کلید لیمیتر (کلید محدود کننده سرعت)</p> <p>SP&CR</p> <p>SP&CR MODE SV</p> 
	<p>کانکتور دسته سیم عقب به مجموعه دست دنده</p> <p>GEAR LEVER</p> <p>GEAR LEVER</p> 

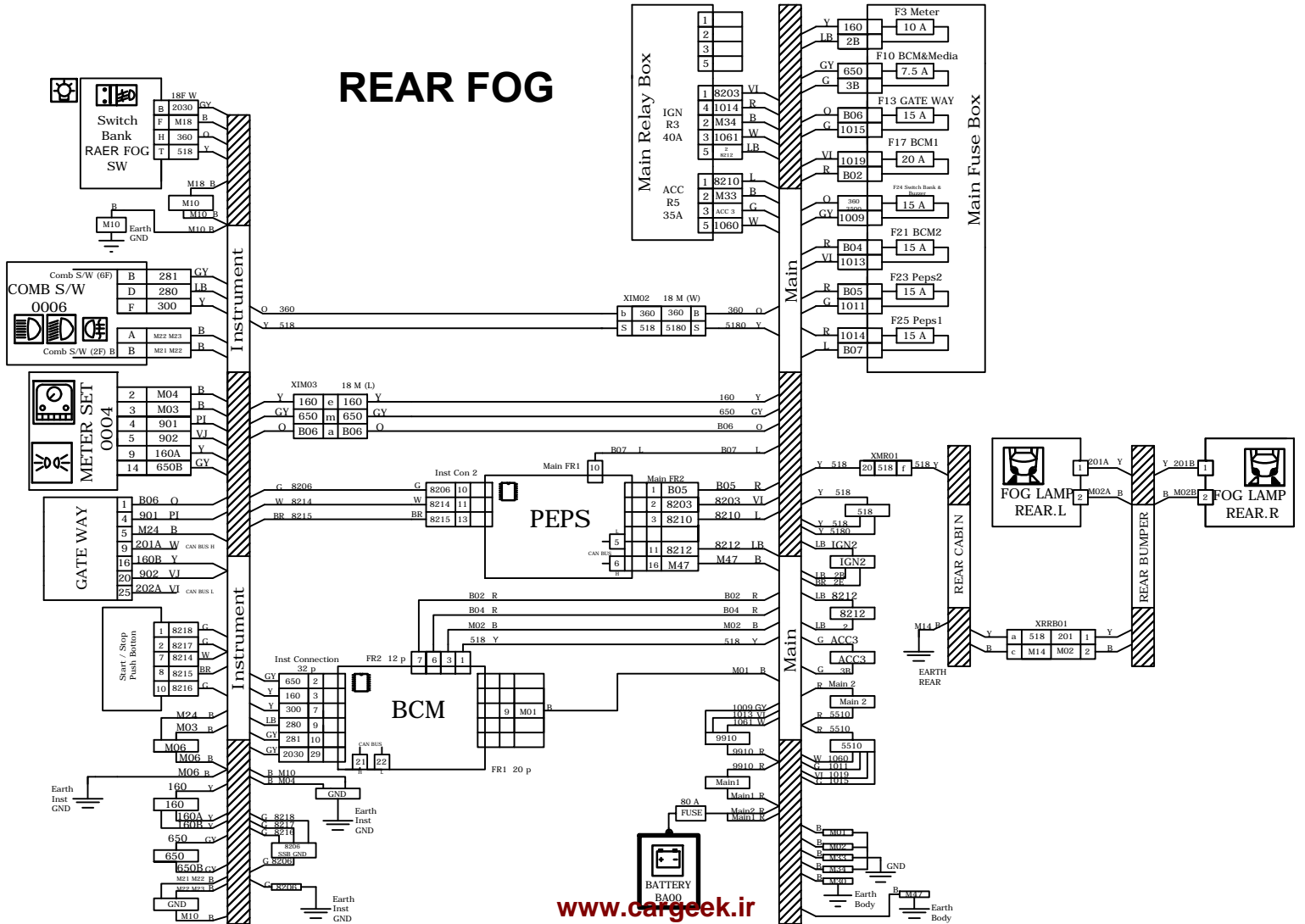

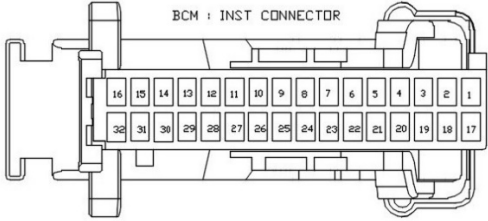
REAR FOG

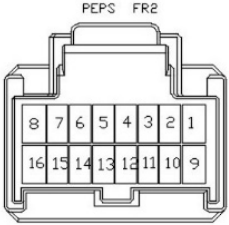
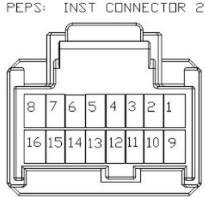

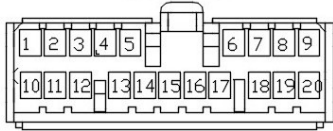
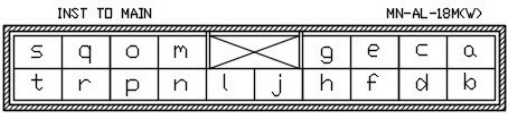
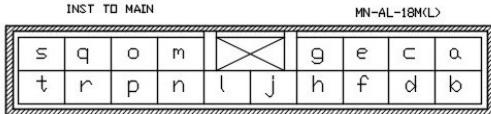
REAR FOG

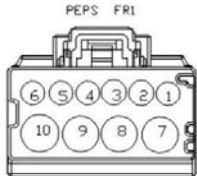
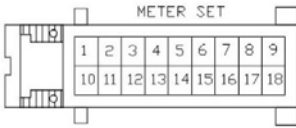
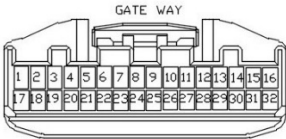

<p>کانکتور دسته سیم داشبورد به بی سی ام BCM (INST CON)</p> 	<p>کانکتور دسته سیم داشبورد به استارت / استپ SW</p> 
<p>کانکتور دسته سیم اصلی به PEPS(FR2)</p> 	<p>کانکتور دسته سیم داشبورد به PEPS (INST CON2)</p> 
<p>کانکتور دسته سیم اصلی به باطری MAIN</p> 	<p>کانکتور دسته سیم اصلی به BCM (FR1)</p> 
<p>کانکتور رابط دسته سیم اصلی به داشبورد XIM02</p> 	<p>کانکتور رابط دسته سیم اصلی به داشبورد XIM03</p> 
<p>کانکتور دسته سیم سپر عقب به مه شکن عقب RFOG</p> 	<p>کانکتور دسته سیم اصلی به PEPS (FR1)</p> 
<p>کانکتور دسته سیم داشبورد به مجموعه پشت آمپر METERSET 0004</p> 	<p>کانکتور دسته سیم داشبورد به گت وی GATEWAY</p> 
<p>کانکتور دسته سیم داشبورد به دسته چراغ 1 (دسته راهنما)</p>	<p>کانکتور دسته سیم داشبورد به دسته چراغ 2 (دسته راهنما)</p>





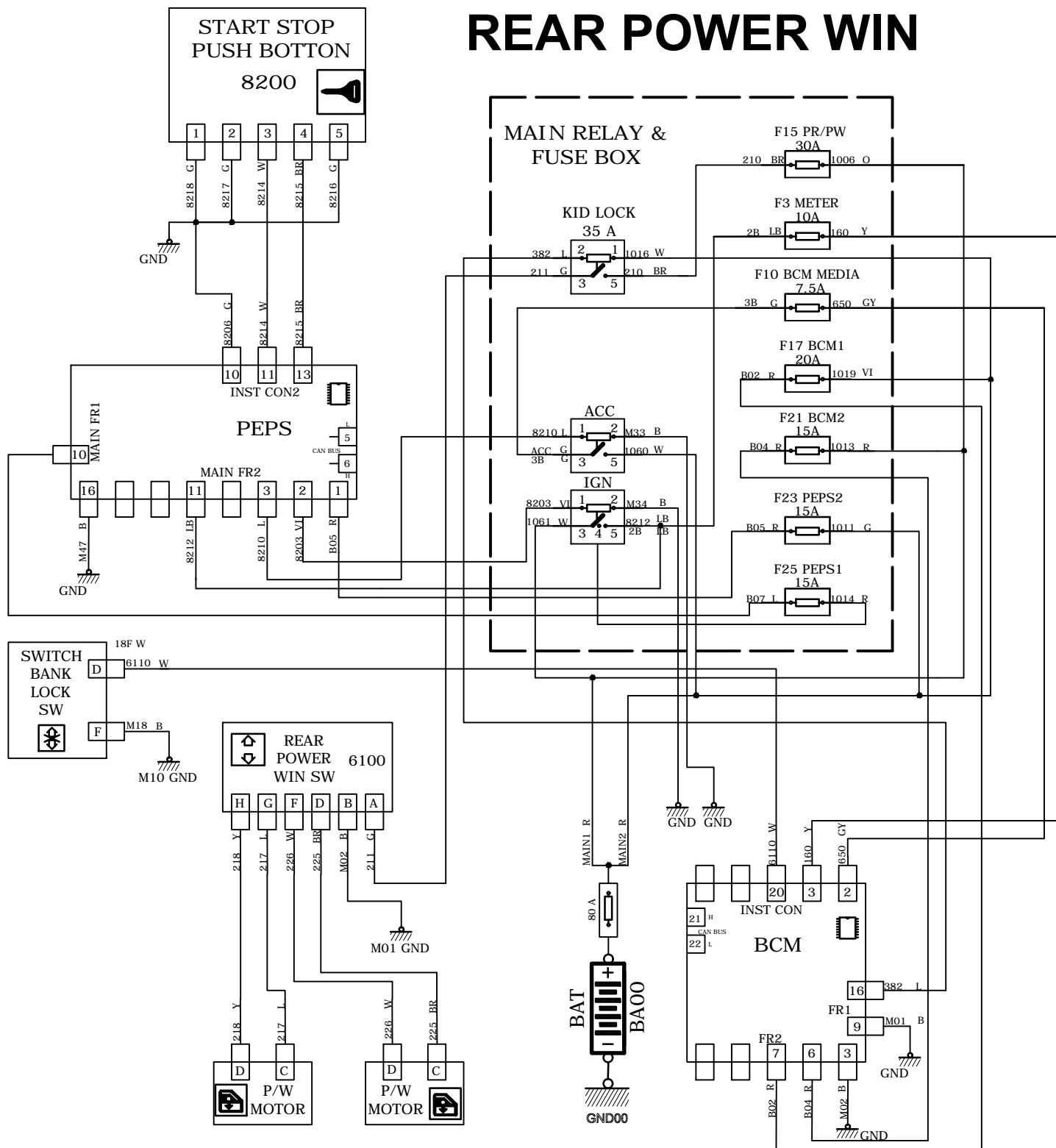

<p>0006</p> <p>COMB. SW. MC-AL-8F</p> <table border="1"><tr><td>A</td><td>C</td><td>E</td><td>G</td></tr><tr><td>B</td><td>D</td><td>F</td><td>H</td></tr></table>	A	C	E	G	B	D	F	H	<p>0006</p> <p>COMB. SW. FBH-EFL-2F(B)</p> <table border="1"><tr><td>A</td><td>B</td></tr></table>	A	B																																																																															
A	C	E	G																																																																																							
B	D	F	H																																																																																							
A	B																																																																																									
<p>کانکتور دسته سیم اصلی به دسته سیم عقب</p> <p>XMR01</p> <p>TO REAR W/H</p> <table border="1"><tr><td></td><td></td><td></td><td></td><td></td><td></td><td></td><td></td><td></td><td></td><td></td><td></td><td></td><td></td><td></td><td></td><td></td><td></td><td></td><td></td><td></td><td></td><td></td></tr><tr><td>11</td><td>10</td><td>9</td><td>8</td><td>7</td><td>6</td><td>5</td><td>4</td><td>3</td><td>2</td><td>1</td><td></td><td></td><td></td><td></td><td></td><td></td><td></td><td></td><td></td><td></td><td></td><td></td><td></td></tr><tr><td>22</td><td>21</td><td>20</td><td>19</td><td>18</td><td>17</td><td>16</td><td>15</td><td>14</td><td>13</td><td>12</td><td></td><td></td><td></td><td></td><td></td><td></td><td></td><td></td><td></td><td></td><td></td><td></td><td></td></tr></table>																								11	10	9	8	7	6	5	4	3	2	1														22	21	20	19	18	17	16	15	14	13	12														<p>کانکتور دسته سیم داشبورد به مجموعه سویچ بانک</p> <p>SWITCH BANK</p> <p>SWITCH BANK</p> <table border="1"><tr><td>A</td><td>C</td><td>E</td><td>G</td><td></td><td>M</td><td>Q</td><td>S</td></tr><tr><td>B</td><td>D</td><td>F</td><td>H</td><td>J</td><td>L</td><td>N</td><td>P</td><td>R</td><td>T</td></tr></table>	A	C	E	G		M	Q	S	B	D	F	H	J	L	N	P	R	T
11	10	9	8	7	6	5	4	3	2	1																																																																																
22	21	20	19	18	17	16	15	14	13	12																																																																																
A	C	E	G		M	Q	S																																																																																			
B	D	F	H	J	L	N	P	R	T																																																																																	
<p>کانکتور ارتباط دسته سیم عقب به دسته سیم سپر عقب</p> <p>XRRB01</p> <p>REAR BUMPER</p> <table border="1"><tr><td></td><td></td></tr><tr><td>c</td><td>a</td></tr><tr><td>d</td><td>b</td></tr></table>			c	a	d	b																																																																																				
c	a																																																																																									
d	b																																																																																									

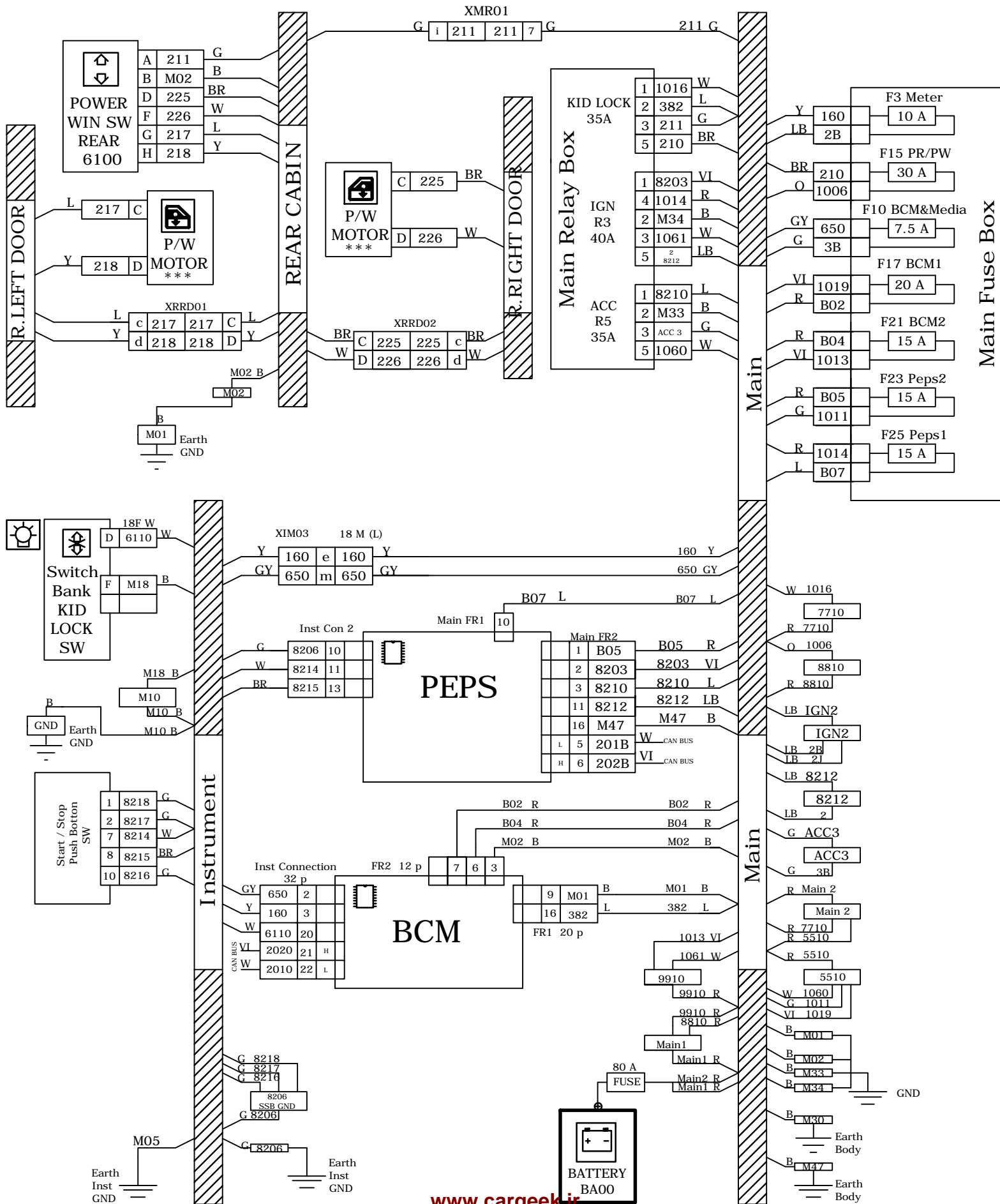
REAR POWER WIN

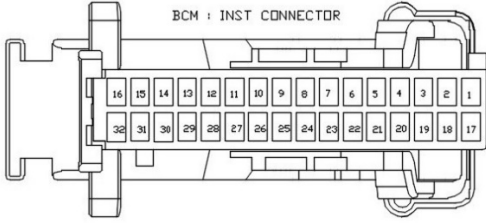

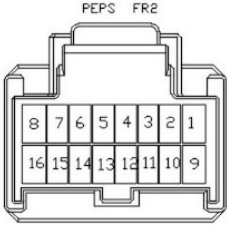
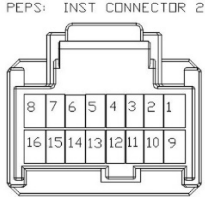
REAR POWER WIN

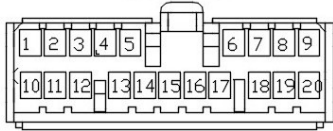
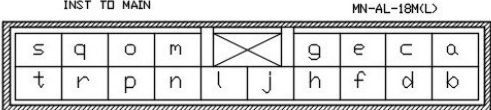
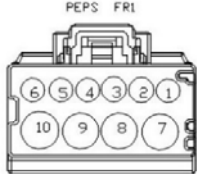
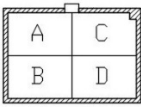

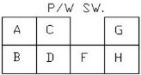
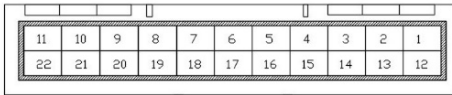
<p>کانکتور دسته سیم داشبورد به بی سی ام BCM (INST CON)</p> 	<p>کانکتور دسته سیم داشبورد به استارت / استپ SW</p> 
<p>کانکتور دسته سیم اصلی به PEPS(FR2)</p> 	<p>کانکتور دسته سیم داشبورد به PEPS (INST CON2)</p> 
<p>کانکتور دسته سیم اصلی به باطری MAIN</p> 	<p>کانکتور دسته سیم اصلی به BCM (FR1)</p> 
<p>کانکتور رابط دسته سیم اصلی به داشبورد XIM03</p> 	<p>کانکتور دسته سیم اصلی به PEPS (FR1)</p> 
<p>کانکتور دسته سیم عقب به دسته سیم درب XRRD01</p> 	<p>کانکتور دسته سیم داشبورد به مجموعه سویچ بانک SWITCH BANK</p> 
<p>کانکتور دسته سیم عقب به مجموعه کلید شیشه بالابر عقب XRRPW01</p> 	<p>کانکتور دسته سیم اصلی به دسته سیم عقب XMR01</p> 
<p>کانکتور موتور شیشه بالابر P/W</p>	

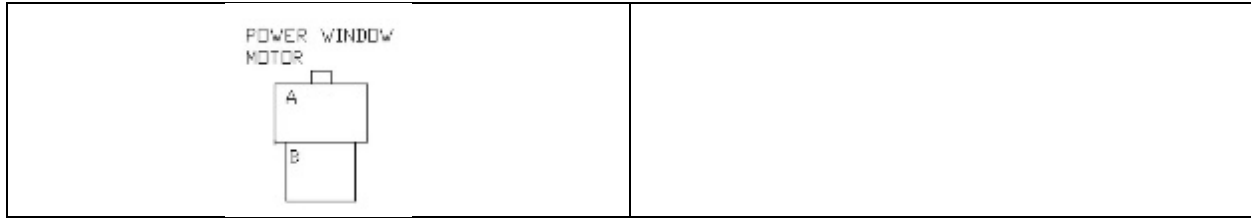



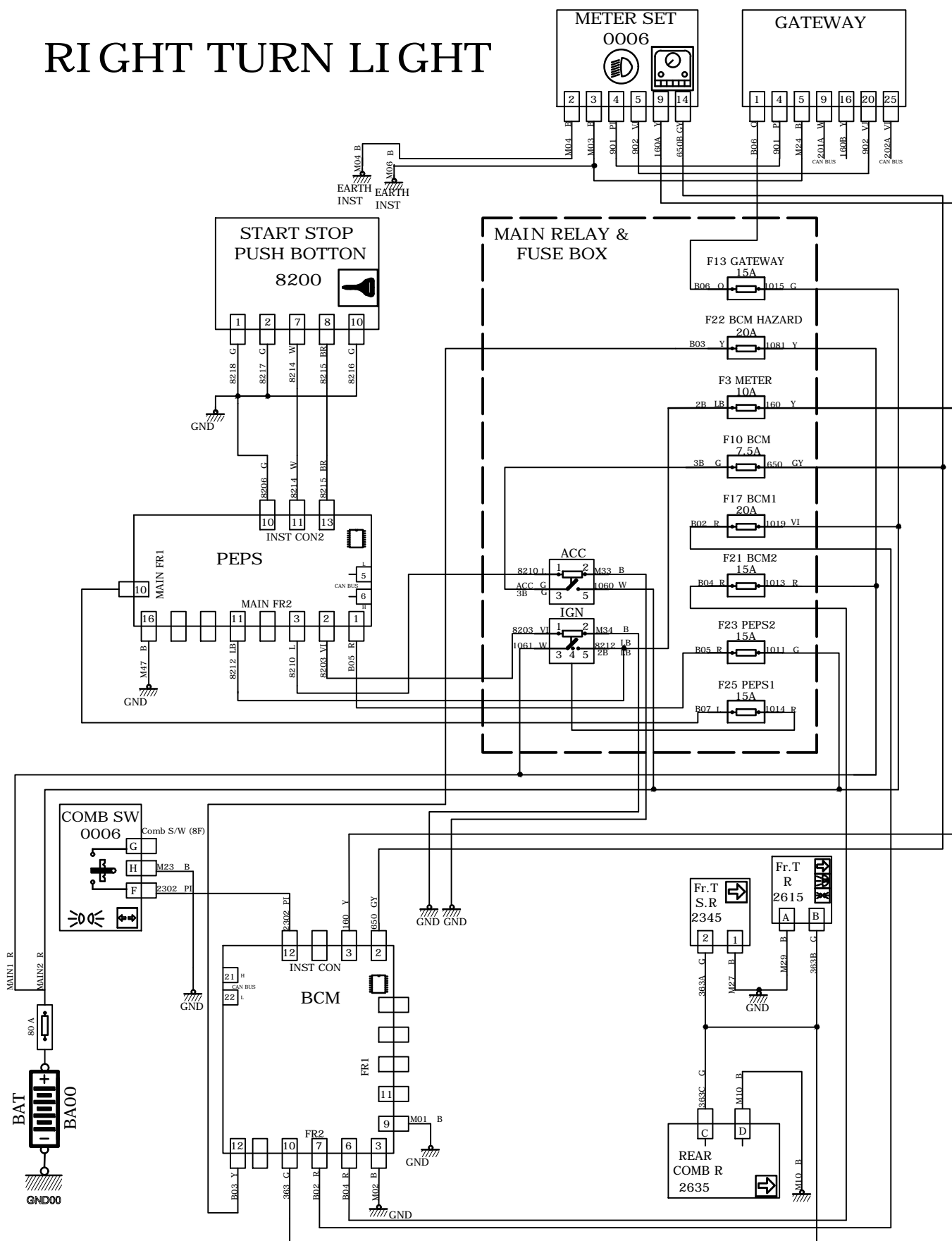

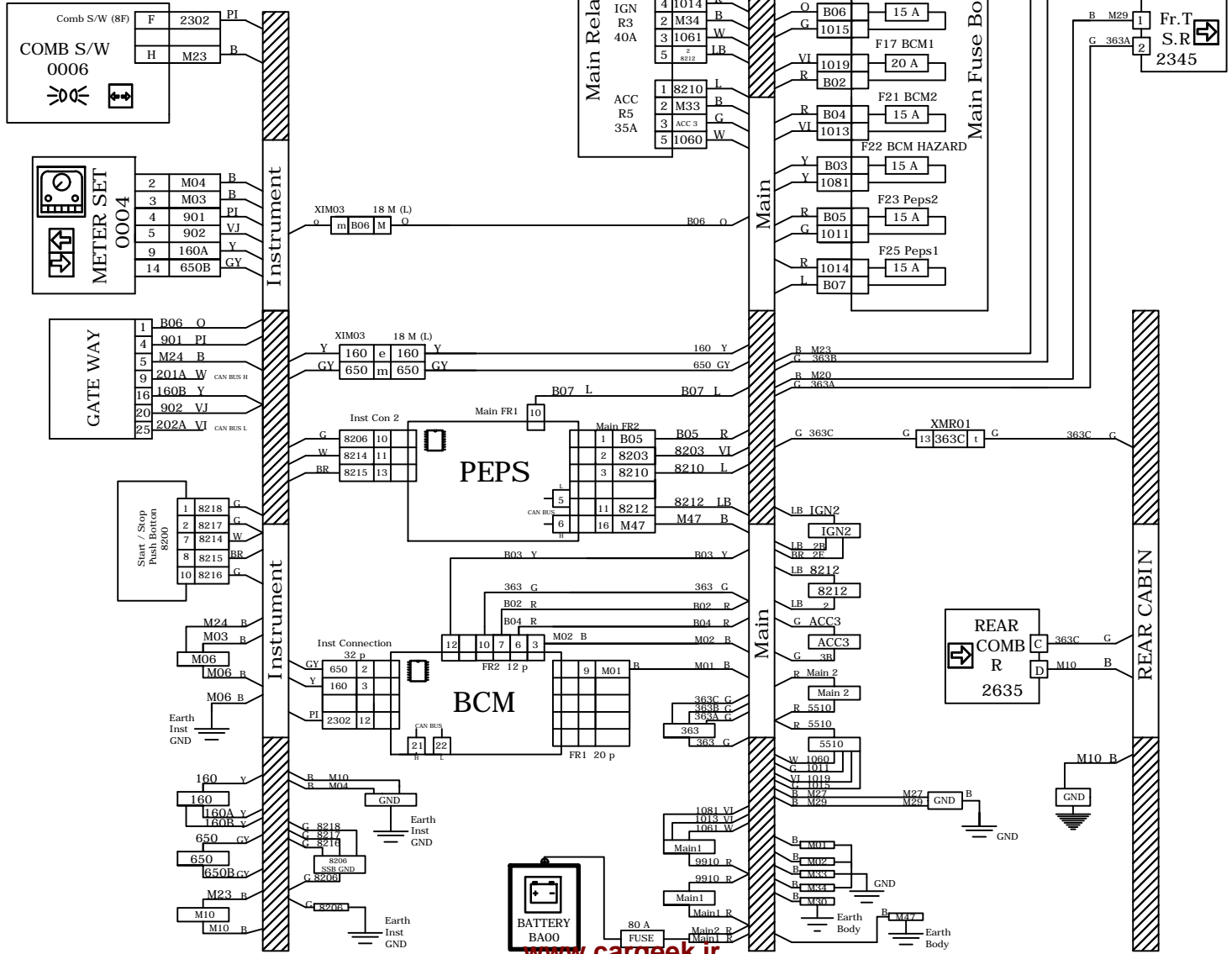

RIGHT TURN LIGHT

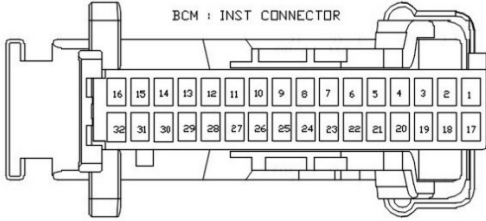

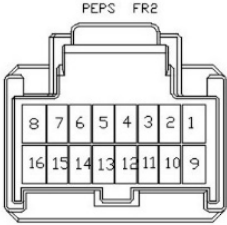
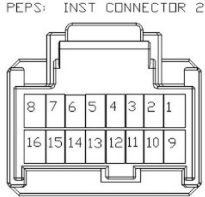
RIGHT TURN LIGHT

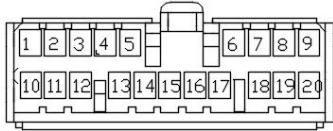
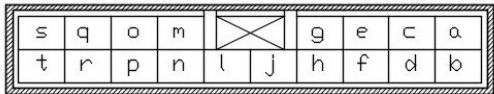
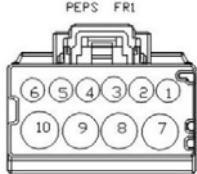
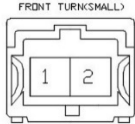
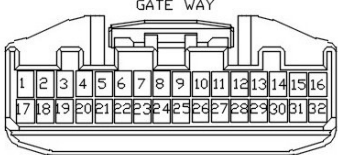
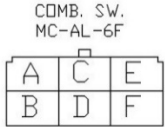

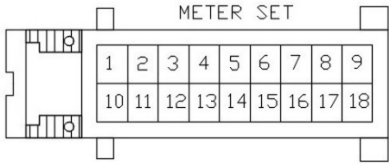
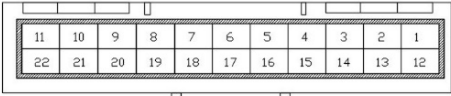
<p>کانکتور دسته سیم داشبورد به بی سی ام BCM (INST CON)</p> 	<p>کانکتور دسته سیم داشبورد به استارت / استپ SW</p> 
<p>کانکتور دسته سیم اصلی به PEPS(FR2)</p> 	<p>کانکتور دسته سیم داشبورد به PEPS (INST CON2)</p> 
<p>کانکتور دسته سیم اصلی به باطری MAIN</p> 	<p>کانکتور دسته سیم اصلی به BCM (FR1)</p> 
<p>کانکتور رابط دسته سیم اصلی به داشبورد XIM03</p> 	<p>کانکتور دسته سیم اصلی به PEPS (FR1)</p> 
<p>کانکتور دسته سیم اصلی به چراغ راهنما جلو 2340</p> 	<p>کانکتور دسته سیم داشبورد به گت وی GATEWAY</p> 
<p>کانکتور دسته سیم داشبورد به دسته چراغ 3 (دسته راهنما) 0006</p> 	<p>کانکتور رابط دسته سیم داشبورد به پشت آمپر 0004</p>

	
<p>کانکتور دسته سیم اصلی به دسته سیم عقب XMR01 TO REAR V/H</p> 	<p>کانکتور دسته سیم داشبورد به دسته چراغ 2 (دسته راهنما) 0006 COMB. SW. FBH-EFL-2F(B)</p> 
	<p>کانکتور دسته سیم اصلی به BCM (FR2) TO BCM FR2</p> 