

Xantia



www.CarGeek.ir

زانثیا

• راهنمای مدارهای الکتریکی و تجهیزات
جانبی الکتریکی کمکی

کد شناسایی ۱۳۶۷۴/۰۱۰۱

XNWD1H/1/1

بسمه تعالی

زانتیا

راهنمای مدارهای الکتریکی

و تجهیزات جانبی الکتریکی کمکی

مدیریت فنی و مهندسی

www.cargeek.ir

<u>صفحه</u>	<u>عنوان</u>
۹	مدارک راهنمای عملکرد سیستم
۹	پایه و اساس نمودارها
۱۰	کد گذاری عملگرها
۱۳	کدگذاری اجزاء
۱۳	شماره گذاری اتصالات داخلی
۱۴	شماره گذاری رابط های بلوکی (کدگذاری سیم ها)
۱۵	اختصارات
۱۶	کدهای رنگ
۱۷	خواندن نمودارهای شماتیک
۱۸	خواندن نمودارهای سیم کشی
۱۹	خواندن نمودارهای نصب و موقعیت اجزاء
۲۰	فهرست اجزاء
۳۳	فهرست علائم
۴۳	تجهیزات جانبی الکتریکی کمکی
۵۵	جعبه فیوز داخل موتور (BF01)
۵۸	جعبه فیوز بزرگ (BMF1-BMF2)
۵۸	جعبه ۲۸ فیوز (اتاق) (BH28)
۶۱	محل استقرار رله های زیر درب موتور
۶۲	محل استقرار رله های داخل اتاق
۶۳	جزئیات مربوط به داشبورد
۶۷	پرینز عیب یاب
۶۸	محل استقرار عمومی اتصالات شاسی
۶۹	چگونگی انشعابات فرعی
۸۶	چگونگی اتصالات داخلی

www.cargeek.ir

پیش گفتار

کتابی که پیش رو دارید توسط کارشناسان و متخصصین مدیریت فنی و مهندسی شرکت سایپا یدک به منظور راهنمایی تعمیرکاران و کارشناسان خودروی زانتیا تهیه و تدوین گردیده شده است.

امید است که تعمیرکاران و کارشناسان عزیز با مطالعه دقیق و رجوع مستمر به این کتاب، روش تعمیرات خود را با دستورات داده شده در این راهنما هماهنگ کرده تا علاوه بر جلوگیری از اتلاف وقت، رشد کیفی تعمیرات در کلیه زمینه ها حاصل گردد.

در پایان از آنجا که ممکن است در این راهنما نقص هائی وجود داشته باشد و یا روشهای بهتری قابل ارائه باشد، از کلیه عزیزانی که این کتاب را مطالعه می کنند در خواست می شود تا در صورت مشاهده هر نوع اشکال مراتب را همراه با پیشنهادات ارزشمند خود (فرم پیشنهادات در انتهای کتاب موجود می باشد) به مدیریت فنی و مهندسی شرکت سایپا یدک ارسال فرمایند. لازم به ذکر است که حق هر گونه تغییر یا کپی برداری از کتاب مزبور برای این شرکت محفوظ می باشد.

سایپا یدک
سازمان خدمات پس از فروش سایپا
مدیریت فنی و مهندسی



www.cargeek.ir

راهنمای مدارهای الکتریکی

www.cargeek.ir

www.cargeek.ir

مدارک راهنمای عملکرد سیستم:

۱- تفکیک عملکرد سیستم در سه نمودار:

- نمودار شماتیک
- نمودار سیم کشی
- نمودار نصب اجزاء

۲- پایه و اساس نمودارها:

نمودار شماتیک:

- تأمین قدرت (+ و -)
- اجزاء (به همراه مراجع، علائم عملکرد و تشریح جزئیات الکترو- مکانیکی داخلی بجز اجزای الکترونیکی)
- سوکت رابط اجزاء
- نقاط اتصال بدنه
- سیم ها (همراه با مرجع آنها)

نمودار سیم کشی:

- تأمین قدرت (+ و -)
- اجزاء (به همراه مراجع، علائم عملکرد، بدون تشریح جزئیات الکترو- مکانیکی داخلی)
- رابط های داخلی (رابط ها همراه با مراجع آنها)

نمودار نصب اجزاء:

- نمای کلی و یا جزئی از خودرو (به صورت سه بعدی)
- اجزاء (موقعیت ، مراجع)
- رابط های داخلی (موقعیت ، مراجع)
- اجزای مرتبط
- نقاط اتصال بدنه (موقعیت ، مراجع)
- دسته سیم ها (مراجع)
- مسیرهای مجزا از هم



۳- کد گذاری عملگرها

هدف از این شماره گذاری برقراری ارتباط بین شماره اجزاء و عملکرد الکتریکی آنها می باشد.

عملگرها در هشت گروه طبقه بندی گردیده اند:

واحد قدرت:

- 10- استارت ، مولد جریان
- 11-سیستم جرقه
- 12-13- سیستم سوخت رسانی ، سیستم انژکتوری
- 14- رابط های عیب یابی موتور
- 15- سیستم خک کننده
- 16- گیربکس ، پلوسها
- 17- منبع تغذیه الکتریکی موتور - آکومولاتور

چراغهای بیرونی (لامپهای بیرونی) ، علائم هشدار دهنده:

- 20- لامپهای مه شکن عقب
- 21- لامپهای ترمز
- 22- لامپهای دنده عقب
- 23- چراغهای راهنما ، فلاشرهای کناری ، لامپ های اخطار توقف
- 24- چراغهای فعال ، چراغ های جلو (نور بالا و پائین)
- 25- بوقها
- 26- چراغهای جلو، چراغهای صندوق عقب ، چراغهای پلاک خودرو، چراغهای کناری
چراغهای راهنما

چراغهای داخلی:

- 30- چراغهای داخل اتاق

اطلاعات راننده

- 40- اطلاعات مربوط به درجه حرارت مایع خنک کننده موتور ، مولد جریان
- 41- اطلاعات مربوط به روغن موتور
- 42- اطلاعات مربوط به سرعت موتور
- 43- اطلاعات مربوط به سوخت
- 44- اطلاعات مربوط به ترمز
- 45- اطلاعات مربوط به سیستم تعلیق
- 46- اطلاعات مربوط به انتقال قدرت و گیربکس
- 47- اطلاعات سیستم اخطار دهنده صوتی
- 48- اطلاعات مربوط به بازدید موتور
- 49- اطلاعات دریاها و سایر اطلاعات ...

شیشه شوی و برف پاک کن:

- 50- برف پاک کن های شیشه جلو
- 51- شیشه شوی جلو
- 52- برف پاک کن شیشه عقب
- 53- شیشه شوی عقب
- 54- شیشه شوی و برف پاک کن چراغهای جلو ، شیشه شوی چراغهای جلو

مکانیزمهای کمکی

- 60- شیشه بالا بر برقی جلو
- 61- شیشه بالا بر برقی عقب
- 62- قفل مرکزی
- 65- کمربندهای غیر فعال
- 67- سیستمهای کمکی گیربکس و انتقال قدرت
- 68- دریچه سقفی

تجهیزات کمکی راننده

- 70- ترمزها
- 71- فرمان هیدرولیک متغیر
- 72- کامپیوتر جهت مشخص کردن کیلومتر پیموده شده ، ساعت
- 77- سیستم تعلیق

تجهیزات رفاهی

- 80- سیستم گرمایش / تهویه ، سیستم کولر
- 81- تجهیزات گرمایشی (گرمکن شیشه عقب ، آینه ها ، شیشه ، فنلک)
- 84- رادیو ، آنتن
- 86- سیستم هشدار ضد سرقت
- 87- پرده آفتابگیر برقی

۴- کدگذاری اجزاء

هر کدام از اجزاء دارای چهار شماره مشخصه می باشند. بطور مثال 4310 دو رقم اول بیانگر عملکرد اجزاء و دو رقم بعدی، اجزاء را تشریح می کند. شماره های مربوط به لامپهای نشانگر همراه با حرف V می باشند. بطور مثال V2610

اعداد ویژه ای که جهت تجهیزات مولد الکتریکی بکار میروند، بشرح ذیل می باشد:

- BB00 : باتری
- BB10 : باتری + Ve unit
- CA00 : سویچ موتور
- BF00 : جعبه فیوز

رابطههایی که دارای عملکرد مخصوص می باشند (بطور مثال تست عملکرد) همراه با حرف C شماره گذاری گردیده اند. بطور مثال C1300

شماره گذاری نقاط اتصال بدنه:

- حرف M همراه با شماره مشخصه می آید.
- مثال : M2A, M90C
- حرف E همراه با شماره مشخصه می آید. به طور مثال E028, E002

۵- شماره گذاری اتصالات داخلی

حروف IC همراه با یک شماره مشخصه ۲ رقمی همراه شده است . اگر اتصالات داخلی مشخص باشند ، از حروف الفبایی استفاده می شود.

بطور مثال : IC20, IC05A, IC05B



۶- شماره گذاری رابط های بلوکی

حرف B همراه بایک شماره ۳ رقمی آورده می شود به طور مثال : B001
اگر کد ترمینالها مشخص باشند ، از حروف الفبایی استفاده می شود بطور مثال : B003A, B003B

۷- کد گذاری سیم ها

با این کد می توان اتصال ما بین شماره سیم را به منبع تغذیه و یا عملگر الکتریکی ، میسر ساخت.

مسیر منبع تغذیه و کد گذاری آنها به شرح ذیل است :

منبع تغذیه قبل از فیوز :

- BB: باتری + Ve supply
 - AA: تجهیزات اضافی + Ve supply
 - CC: کنترل سیستم اشتعال + Ve supply
 - VV: لامپ های کناری + Ve supply
 - KK: Ve supply پس از سویچ خاموش موتور
- به طور مثال: BB2 (نوع منبع تغذیه + شماره مشخصه سیم)

منبع تغذیه بعد از فیوز :

- B: باتری + Ve supply
 - A: تجهیزات اضافی + Ve supply
 - C: کنترل سیستم اشتعال + Ve supply
 - V: لامپهای کناری + Ve supply
 - K: Ve supply پس از سویچ خاموش موتور
- بطور مثال: BO2A (نوع منبع تغذیه + شماره فیوز + شماره مشخصه سیم ، رقم یا حرف)

منابع تغذیه ویژه:

- M: اتصال بدنه
- D: نقاط آزمایش

بطور مثال: M262 (نوع منبع تغذیه + شماره مشخصه سیم، رقم یا حرف)

توجه: هر خودرویی با توجه به نوع منبع تغذیه و یا اتصالات آن دارای مشخصات ویژه خود می باشد.

سایر اتصالات مابین اجزاء:

- ارقام و حروف سمت چپ بیانگر شماره عملکرد مرتبط می باشند. (میچت کد گذاری عملگرها را ببینید)
- ارقام و حروف سمت راست بیانگر شماره مشخصه عملگر می باشند.
بطور مثال: 2604 (شماره عملکرد + شماره مشخصه سیم)

۸- اختصارات

این اختصارات در خصوص ترمینالهای اجزای اصلی بکار می روند. (بطور مثال: سویچ اشتعال موتور)

+BB: باتری + Ve

+AA: تجهیزات اضافی + Ve

+CC: کنترل اشتعال + Ve

+KK: +Ve بعد از سویچ خاموش موتور



۹- کدهای رنگ

BA: سفید

BE: آبی

BG: قهوه ای روشن

GR: خاکستری

JN: زرد

MR: قهوه ای

NR: مشکی

OR: پرتغالی (نارنجی)

RG: قرمز

RS: صورتی

VE: سبز

VI: بنفش

VJ: سبز / زرد

www.cargeek.ir

۱- خواندن نمودارهای شماتیک :

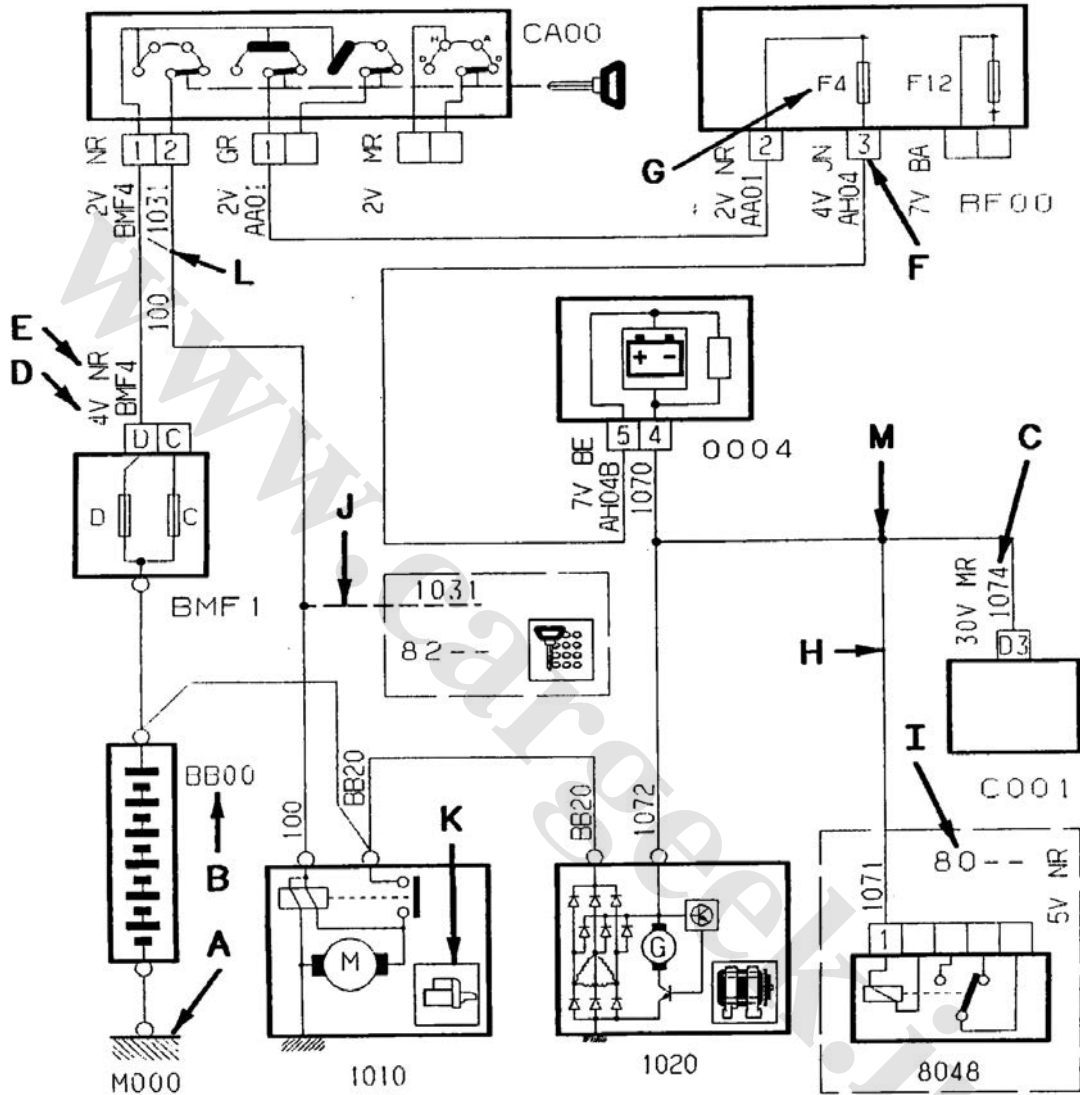

H: بیانگر اطلاعاتی که به عملکرد می رود.

I: شماره عملکرد

J: بیانگر سیم مطابق با مشخصات خودرو

K: نمودار اجزاء

L: بیانگر اتصالات

M: بیانگر اتصالات

A: اتصال زمین

B: شماره اجزاء

C: شماره سیم

D: شماره سوکت رابط

E: رنگ رابط

F: شماره سوکت رابط

G: شماره فیوز



II- خواندن نمودارهای سیم کشی

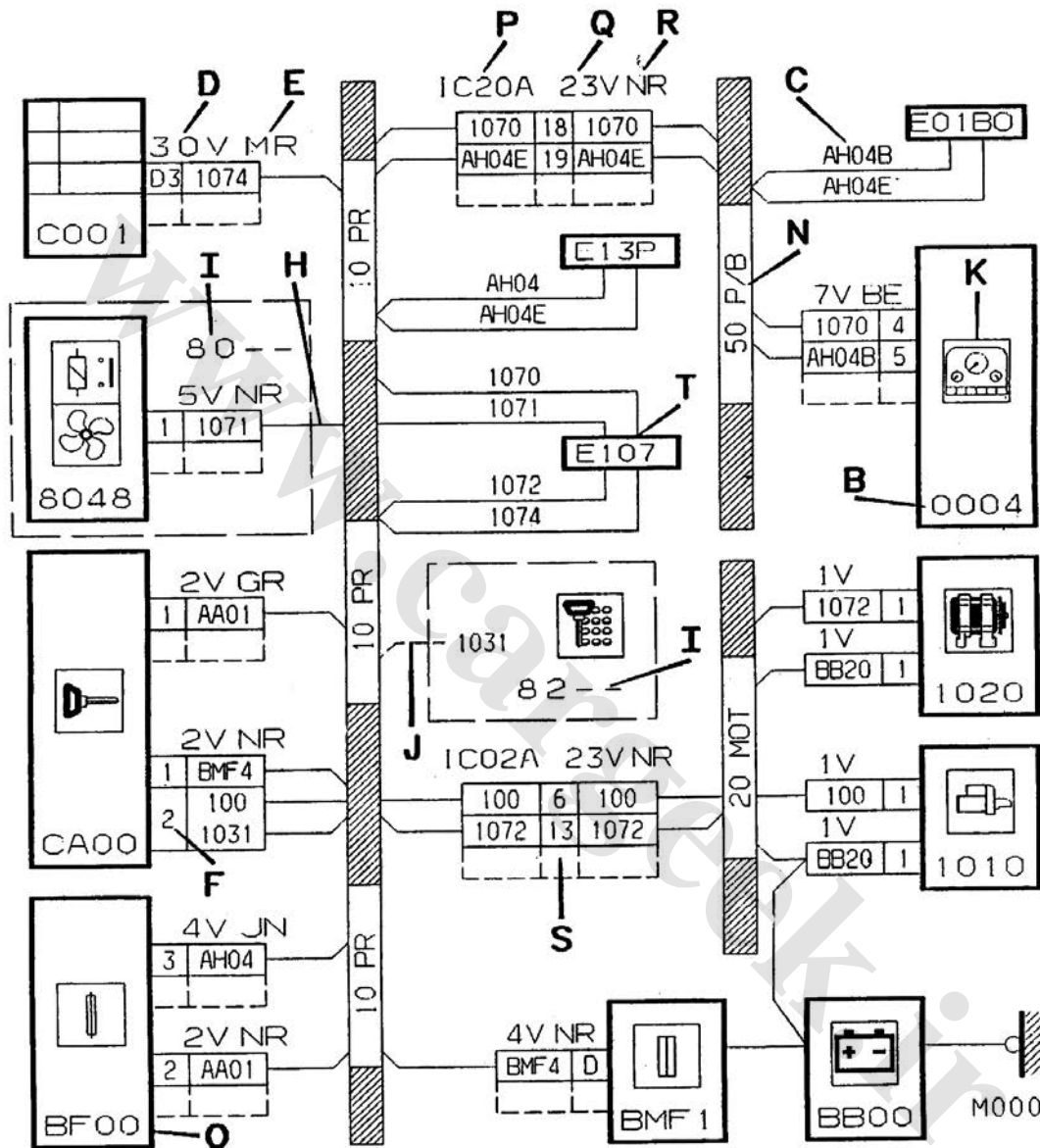

- R: رنگ اتصالات داخلی
- S: بیانگر اتصالات داخلی جزء به جزء
- T: بیانگر اتصالات
- N: مشخصه سیم کشی
- O: نمودار جعبه فیوز
- P: شماره اتصالات داخلی
- Q: شماره تعداد راههای اتصالات داخلی

۱۲- خواندن نمودارهای نصب و موقعیت اجزا :

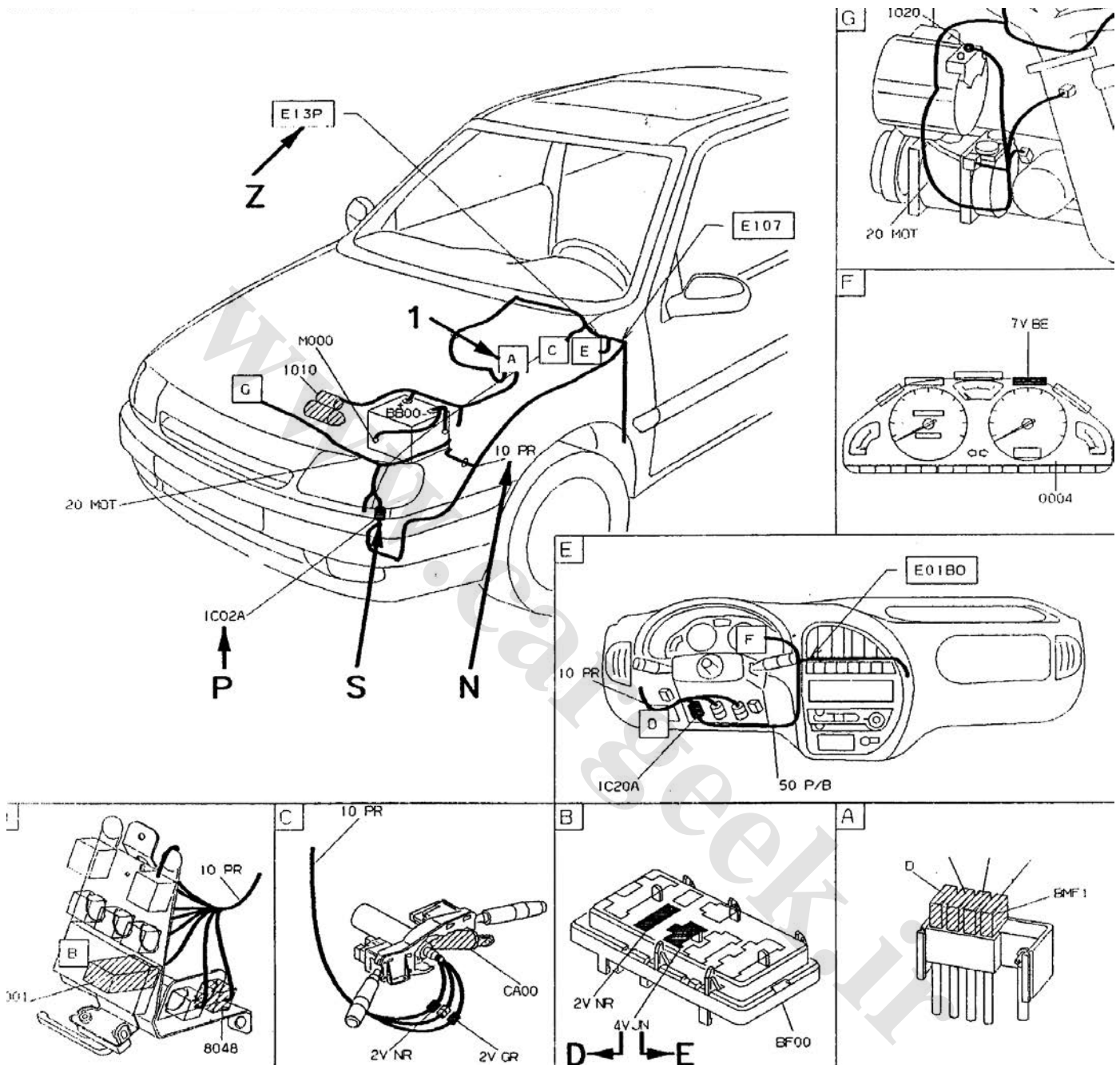

S: بیانگر اتصالات داخلی
 Z: بیانگر اتصالات
 P: شماره اتصالات داخلی

D: شماره تعداد راههای رابط
 E: رنگ رابط
 N: شماره مشخصه سیم کشی ها



فهرست اجزاء:

MF00: فیوز باتری سرویس	B001: بلوک پلی شماره ۱
MF01: فیوز دینام	B002: بلوک پلی شماره ۲
MF02: فیوز باتری استارتر	B003: بلوک پلی شماره ۳
V0004: لامپ اخطار توقف	BB00: باتری
V1200: لامپ اخطار تست سیستم انژکتوری	BB10: باتری + واحد کنترل
V1300: لامپ اخطار عیب یابی موتور	BB12: ترمینال رابط باتری
V1700: لامپ اخطار عیوب سوخت خودرو	BCM1: بلوک سویچ چند کاره سمت چپ
V2000: لامپ اخطار لامپهای مه شکن عقب	BCM2: بلوک سویچ چند کاره سمت راست
V2010: لامپ اخطار لامپهای مه شکن جلو	BF00: جعبه فیوز داخل اتاق
V2300: لامپ اخطار خطر	BF01: جعبه فیوز داخل اتاق موتور
V2310: لامپ فلاشر چپ یا راست	BMF1: واحد فیوز Maxi
V2320: لامپ اخطار راهنمای سمت چپ	BMF2: واحد فیوز Maxi
V2330: لامپ اخطار راهنمای سمت راست	BMF3: واحد فیوز Maxi
V2600: لامپ اخطار لامپهای کناری	BMF4: واحد فیوز Maxi
V2610: لامپ اخطار نور پائین چراغهای جلو	C001: رابط عیب یابی
V2620: لامپ اخطار نور بالای چراغهای جلو	C004: رابط عیب یابی صفحه داشبورد
V2660: لامپ اخطار لامپ مه شکن جلو	CR60: رابط نگهدارنده فیوز پمپ تغذیه
V4010: لامپ اخطار سطح پائین مایع خنک کننده	C1400: رابط TDC
V4020: لامپ اخطار درجه حرارت ماکزیمم	C7000: رابط تست سیستم ABS
مایع خنک کننده موتور	C7001: رابط فیوز ABS
V4110: لامپ اخطار فشار کم روغن موتور	CA00: سویچ موتور
V4120: لامپ اخطار سطح پائین روغن موتور	CT00: رابط چرخشی غربیلک فرمان

	V4130: لامپ اخطار درجه حرارت ماکزیمم (روغن موتور)
	V4300: لامپ اخطار کمبود بنزین
1120: سنسور ضربه	V4320: لامپ اخطار باز بودن درب باک بنزین
1121: سنسور ضربه ۱	V4400: لامپ اخطار ترمز
1122: سنسور ضربه ۲	V4420: لامپ اخطار ترمز دستی
1125: سویچ پدال گاز	V4430: لامپ اخطار لنت های ترمز
1127: رله تغذیه	V4700: لامپ اخطار باز بودن دربها
1130: واحد کنترل جرعه	V4701: لامپ اخطار باز بودن دربهای جلو
1131: کوئل سیلندر ۱	V4730: لامپ اخطار کمربند ایمنی
1132: کوئل سیلندر ۲	V6560: لامپ اخطار کیسه هوای جلو
1133: کوئل سیلندر ۳	V6562: لامپ اخطار کیسه هوای مسافر
1134: کوئل سیلندر ۴	V7000: لامپ اخطار عیب یابی ABS
1135: کوئل	V7001: لامپ نشانگر عملکرد
1136: خازن کوئل	V8110: لامپ نشانگر گرم کن شیشه عقب
1200: رله پمپ بنزین	V8220: لامپ اخطار سیستم Transponder
1201: رله پمپ انژکتوری	1000: سویچ اطمینان استارت
1204: رله اطمینان ضربه	1010: استارتر
1205: فیوز پمپ بنزین	1020: دینام
1210: پمپ بنزین	1030: رله سیگنال حرکت موتور
1215: شیر برقی کنیستر	1041: سویچ توقف اضطراری
1216: مقاومت کنیستر	1043: کلید فشاری تنظیم دوباره تجهیزات خودرو
1217: سولونید قطع کنیستر	1044: مجموعه دیود
	1101: ترمیستور مایع خنک کننده موتور
	1102: مدول آوانس

- 1220: سنسور درجه حرارت مایع خنک کننده موتور
- 1225: موتور پله ای تنظیم دور آرام (MMBA) 1510: فن
- 1226: سویچ دور آرام و موتور تنظیم دور آرام 1511: فن سمت راست
- 1228: سویچ دور آرام و موتور تنظیم دور آرام 1512: فن سمت چپ
- 1232: شیر برقی دور آرام 1514: رله تغذیه سرعت فن خنک کننده
- 1302: رله تغذیه و سیستم انژکتوری 1620: سنسور سرعت خودرو
- 1303: رله تغذیه سیستم اشتعال و سیستم انژکتوری 1704: پوسته رله
- 1304: رله دوبل چند کاره مدیریت موتور 1713: پتانسیومتر پدال گاز
- 1305: پتانسیومتر مخلوط 1718: ترمیستور کنترل موتور فن خنک کننده
- 1307: رله دوبل چند کاره قدرت 1801: سنسور فشار مطلق
- 1308: سنسور فشار روغن موتور 1803: شیر برقی باک
- 1316: سنسور موقعیت دریچه گاز 1807: پل دیودی
- 1320: واحد کنترل مدیریت موتور 0002: سویچ روشنایی و سیگنال
- 1326: فیوز تغذیه واحد سیستم انژکتوری 2000: سویچ لامپ مه شکن عقب
- 1330: انژکتور 2001: مجموعه سویچ روشنایی / برف پاک کن
- 1331: انژکتور سیلندر شماره ۱ 2005: رله لامپ مه شکن عقب
- 1332: انژکتور سیلندر شماره ۲ 2010: لامپهای مه شکن عقب (سمت چپ)
- 1333: انژکتور سیلندر شماره ۳ 2011: لامپهای مه شکن عقب (وسط)
- 1334: انژکتور سیلندر شماره ۴ 2015: لامپهای مه شکن عقب (سمت راست)
- 1400: سنسور TDC (نقطه مرگ بالا) 2100: سویچ لامپ توقف
- 1500: رله فن 2200: سویچ لامپ دنده عقب
- 1501: فیوز فن خنک کننده 2300: سویچ لامپ اخطار
- 1502: رله تغذیه فن سمت چپ 2305: واحد فلاشر
- 1503: رله تغذیه فن سمت راست 2310: سویچ نشانگرهای راهنما
- 1504: رله تغذیه فن سمت چپ و راست 2320: لامپ راهنما جلو سمت چپ
- 1505: سویچ حرارتی فن خنک کننده 2325: لامپ راهنما جلو سمت راست
- 1508: رله تغذیه فن سرعت پائین 2330: لامپ راهنمای عقب سمت چپ ↓
- 1509: رله تغذیه فن سرعت بالا (در صورت جدا بودن)

- 2335: لامپ راهنمای عقب سمت راست
 ↓
 (در صورت جدا بودن)
- 2340: فلاشر سمت چپ
 2345: فلاشر سمت راست
 2410: رله نور پائین
 2411: رله نور بالا - پائین
 2415: مقاومت نور بالا - پائین
 2500: کلید بوق
 2501: کلید بوق بر روی غربیلک فرمان
 2502: بوقها
 2605: رله نور پائین
 2606: رله نور بالا
 2610: لامپهای جلو سمت چپ
 2615: لامپهای جلو سمت راست
 2620: نور جلو سمت چپ
 2625: نور جلو سمت راست
 2630: لامپ صندوق عقب سمت چپ
 2631: لامپ صندوق عقب سمت راست
 2633: لامپ پلاک سمت راست
 2635: لامپ صندوق عقب سمت راست
 2636: لامپ پلاک خودرو
 2640: لامپ نشانگر درب جلو سمت چپ
 2641: نشانگر جلو سمت راست
 2642: نشانگر جلو سمت چپ
 2643: نشانگر عقب سمت راست
 2644: نشانگر عقب سمت چپ
 2645: لامپ نشانگر درب جلو سمت راست
 2650: لامپ نشانگر درب عقب سمت چپ
 2655: لامپ نشانگر درب عقب سمت راست
- 2658: سویچ لامپ سقف
 2656: لامپهای توقف عقب
 2660: سویچ لامپ مه شکن جلو
 2662: رله مانع لامپ مه شکن جلو (جلو)
 2665: رله لامپهای مه شکن جلو
 2670: لامپهای مه شکن جلوسمت چپ
 2675: لامپهای مه شکن جلو سمت راست
 3000: سویچ ستون درب جلوسمت چپ
 3001: سویچ ستون درب جلوسمت راست
 3002: سویچ روزنه در- در عقب سمت چپ
 3003: سویچ روزنه در- در عقب سمت راست
 3004: واحد تایمر روشنایی
 3005: رله تایمر لامپ مطالعه
 3006: سویچ لامپ مطالعه
 3007: رله لامپ داخلی
 3010: لامپ مطالعه جلو
 3012: لامپ مطالعه (جلو سمت چپ)
 3013: لامپ مطالعه (جلو سمت راست)
 3019: سویچ لامپ مطالعه عقب
 3020: لامپ مطالعه عقب
 3022: لامپ مطالعه عقب سمت چپ
 3023: لامپ مطالعه عقب سمت راست
 3024: لامپ مطالعه سمت چپ
 3025: لامپ مطالعه سمت راست
 3029: سویچ لامپ مطالعه وسط
 3030: لامپ مطالعه وسط
 3035: لامپ زیر پا
 3036: چراغ زیر پا سمت راست

- 3037: چراغ زیر پا سمت چپ
- 3050: رنوستای چراغها
- 3051: لامپ پانل گرم کن
- 3052: لامپ کنسول
- 3053: لامپ فندک
- 3054: لامپ جا سیگاری
- 3055: لامپ کنترل قاب رادیو
- 3056: لامپ کنترل قاب جا سیگاری
- 3062: چراغ جا سیگاری عقب
- 4310: گیج بنزین
- 3065: لامپ نقشه خوانی
- 3075: لامپ سویچ موتور
- 3105: لامپ صندوق عقب
- 3106: چراغ صندوق عقب سمت چپ
- 3107: چراغ صندوق عقب سمت راست
- 3110: سویچ لامپ داخل داشبورد
- 3115: لامپ داخل داشبورد
- 0004: صفحه تجهیزات الکترونیکی
- 4000: جدول الکترونیکی صفحه تجهیزات داشبورد
- 4005: سنسور درجه حرارت خنک کننده موتور
- 4010: سویچ سطح مایع خنک کننده موتور
- 4015: واحد سطح مایع خنک کننده موتور
- 4020: سویچ حرارتی مایع خنک کننده موتور
- 4021: سویچ درجه حرارت موتور
- 4025: سنسور درجه حرارت سویچ حرارتی مایع خنک کننده موتور (گیج)
- 4026: گیج درجه حرارت مایع خنک کننده موتور
- 4030: ترمیستور مایع خنک کننده
- 4060: نشانگر شارژ باطری
- 4160: گیج درجه حرارت + سطح روغن موتور
- 4101: صفحه نمایشگر درجه حرارت روغن موتور
- 4102: گیج سطح روغن موتور
- 4103: سنسور درجه حرارت (روغن موتور)
- 4104: سنسور فشار درجه حرارت روغن
- 4105: گیج فشار روغن موتور
- 4106: سنسور فشار / سویچ فشار روغن
- 4110: سویچ فشار روغن
- 4111: سنسور درجه حرارت + سویچ حرارتی روغن موتور
- 4120: سنسور سطح روغن موتور
- 4130: سویچ حرارتی روغن موتور

- 4131: سنسور درجه حرارت و سطح روغن موتور
- 4205: سویچ فشار صافی هوا
- 4210: دور سنج
- 4310: گیج بنزین
- 4320: سویچ درب باک
- 4341: نشانگر مصرف سوخت لحظه ای
- 4400: سویچ ترمز دستی
- 4401: دیود لامپ اخطار ترمز در هنگام پارک کردن
- 4402: دیود بوق دنده عقب
- 4420: رله لامپ اخطار ABS
- 4430: صفحه تماس سایش لنت ترمز جلو سمت چپ
- 4431: صفحه تماس سایش لنت ترمز جلو سمت راست
- 4432: صفحه تماس سایش لنت ترمز عقب سمت چپ
- 4433: صفحه تماس سایش لنت ترمز عقب سمت راست
- 4605: صفحه نمایشگر برنامه یا انتخاب برنامه
- 4630: سرعت سنج
- 4640: مسافت سنج
- 4700: سویچ قفل درب جلو سمت چپ (نشانگر باز بودن درها) (در صورت متفاوت بودن 3000)
- 4701: سویچ قفل درب جلو سمت راست (نشانگر باز بودن درها) (در صورت متفاوت بودن 3001)
- 4702: سویچ قفل درب عقب سمت چپ (نشانگر باز بودن درها) (در صورت متفاوت بودن 3002)
- 4703: سویچ قفل درب عقب سمت راست (نشانگر باز بودن درها) (در صورت متفاوت بودن 3003)
- 4705: سویچ قفل صندوق عقب (نشانگر باز بودن در صندوق عقب)
- 4710: رله فلاش لامپ جلو
- 4715: بوق (آژیر) باز بودن در

- 4730: سویچ کمر بند ایمنی جلو سمت چپ
- 4731: سویچ کمر بند ایمنی جلو سمت راست
- 4732: سویچ کمر بند ایمنی عقب سمت چپ
- 4733: سویچ کمر بند ایمنی عقب سمت راست
- 4734: سویچ کمر بند ایمنی عقب (وسط)
- 4735: رله آژیر کمر بند ایمنی
- 4740: آژیر سرعت غیر مجاز
- 4750: رله آژیر سیستم ABS
- 4800: سنسور درجه حرارت مبدل کاتالیتیکی
- 4805: واحد کنترل درجه حرارت مبدل کاتالیتیکی
- 0005: سویچ برف پاک کن جلو
- 5010: تایمر برف پاک کن شیشه جلو
- 5015: موتور برف پاک کن شیشه جلو
- 5100: پمپ شیشه شوی شیشه جلو
- 5110: سنسور سطح مایع شیشه شوی
- 5115: پمپ شیشه شوی شیشه جلو / عقب
- 5202: سویچ برف پاک کن شیشه عقب
- 5203: سویچ شیشه شوی شیشه عقب
- 5204: سویچ موتور برف پاک کن عقب (در صورت جدا بودن)
- 5210: تایمر برف پاک کن شیشه عقب
- 5211: موتور برف پاک کن شیشه عقب (سمت چپ)
- 5212: موتور برف پاک کن شیشه عقب (سمت راست)
- 5215: موتور برف پاک کن شیشه عقب
- 5300: پمپ شیشه شوی شیشه عقب
- 5400: رله تایمر شیشه شوی لامپهای جلو
- 5401: رله شیشه شوی لامپهای جلو
- 5405: پمپ شیشه شوی لامپهای جلو
- 5406: کلید شیشه شوی لامپهای جلو
- 5000: سویچ شیشه شوی و برف پاک کن جلو
- 5001: سنسور باران
- 5002: رله کنترل سنسور باران
- 5003: رله کنترل سرعت سنسور باران
- 5004: واحد کنترل برف پاک کن شیشه جلو
- 5005: رله برف پاک کن شیشه جلو
- 5006: رله برف پاک کن جلو / عقب

- 6000: کلید شیشه بالابر درب سمت چپ
- 6001: کلید شیشه بالابر درب جلو سمت چپ
- 6002: کلید شیشه بالا درب جلو سمت راست
- 6005: کلید شیشه بالابر درب سمت راست
- 6010: کلید شیشه بالابر درب سمت راست که بر روی درب سمت چپ قرار دارد
- 6015: کلید شیشه بالا درب سمت چپ که بر روی درب سمت راست قرار دارد.
- 6021: رله شیشه بالابر
- 6033: واحد کنترل سیستم برگشت خودکار شیشه
- 6034: سنسور برگشت خودکار شیشه
- 6035: موتور برگشت خودکار شیشه (درب سمت راننده)
- 6036: صفحه کنترل شیشه بالابر / آینه (درب سمت راننده)
- 6037: صفحه کنترل شیشه بالابر / آینه (درب سمت مسافر)
- 6038: موتور برگشت خودکار شیشه (سمت مسافر)
- 6040: موتور شیشه بالابر (جلو سمت چپ)
- 6045: موتور شیشه بالابر (جلو سمت راست)
- 6051: شیشه بالابری جلو سمت راست + واحد کنترل
- 6052: شیشه بالابری جلو سمت چپ + واحد کنترل
- 6060: سویچ مرکزی شیشه بالابر برقی
- 6100: سویچ عقب شیشه بالابری عقب سمت چپ
- 6105: سویچ عقب شیشه بالابر برقی عقب سمت راست
- 6110: سویچ جلو شیشه بالابر برقی عقب سمت چپ
- 6115: سویچ جلو شیشه بالابر برقی عقب سمت راست
- 6116: صفحه کنترل شیشه بالابر برقی عقب
- 6120: سویچ مانع شیشه بالابر برقی عقب

























- 6125: رله شیشه بالابر برقی عقب
- 6130: موتور شیشه بالابر برقی (عقب سمت چپ)
- 6131: مجموعه شیشه بالابر برقی عقب سمت راست + موتور
- 6132: مجموعه شیشه بالابر برقی عقب سمت چپ + موتور
- 6133: موتور برگشت خودکار شیشه (عقب سمت چپ)
- 6134: موتور برگشت خودکار شیشه (عقب سمت راست)
- 6135: موتور شیشه بالابر برقی (عقب سمت راست)
- 6200: سویچ بازکردن درب جلو سمت چپ
- 6202: مجموعه قفل درب جلو سمت چپ
- 6204: سویچ موتور برف پاک کن عقب (در صورت جدا بودن)
- 6205: سویچ بازکردن درب جلو سمت راست
- 6207: مجموعه قفل درب جلو سمت راست
- 6210: سویچ بازکردن درب عقب سمت چپ
- 6212: مجموعه قفل در عقب سمت چپ
- 6215: سویچ بازکردن در عقب سمت راست
- 6216: سویچ بازکردن درب صندوق عقب
- 6217: مجموعه قفل درب عقب سمت راست
- 6218: مجموعه قفل درب عقب سمت چپ
- 6219: رله اطمینان باز کردن قفل درب
- 6220: سویچ قفل درب
- 6221: سویچ قفلی درب عقب سمت راست
- 6222: مجموعه قفل صندوق عقب
- 6230: گیرنده مادون قرمز قفل درها
- 6231: گیرنده فرکانس بالای قفل مرکزی

- 6232: فرستنده فرانسه بالای قفل دربها و صندوق عقب
- 6235: واحد کنترل قفل مرکزی
- 6237: سویچ بازکردن قفل صندوق عقب
- 6240: موتور قفل درب جلو سمت چپ
- 6250: موتور قفل درب عقب سمت چپ
- 6255: موتور قفل درب عقب سمت راست
- 6256: موتور قفل درب عقب
- 6260: موتور قفل درب صندوق عقب
- 6263: موتور قفل درب مخصوص کودکان سمت چپ
- 6265: مقاومت شنت کیسه هوا
- 6560: واحد کنترل کیسه هوا
- 6565: جدول کیسه هوای سمت راننده
- 6570: واحد کنترل کیسه هوا و کمربندها
- 6276: کمربندهای جلو سمت چپ
- 6276: کمربندهای جلو سمت راست
- 6577: کمربندهای عقب سمت چپ
- 6578: کمربندهای عقب سمت راست
- 6579: کمربندهای عقب (وسط)
- 6601: سویچ ارتفاع خودرو
- 6632: سویچ فشار روغن هیدرولیک
- 7005: سنسور ترمز ABS جلو سمت راست
- 7010: سنسور ترمز ABS عقب سمت چپ
- 7014: سنسور ABS عقب
- 7015: سنسور ترمز ABS عقب سمت راست
- 7016: سنسور شتاب ABS
- 7017: فیوز کنترل ABS
- 7018: رله واحد کنترل ABS
- 7020: واحد کنترل ترمز ABS
- 7025: واحد هیدرولیک ABS (GPF)
- 7027: فیوز سولونوئید ABS
- 7028: شنت سیستم ترمز ABS
- 7029: فیوز پمپ ABS
- 7030: پمپ برقی
- 7031: رله مجموعه پمپ برقی
- 7076: رله چراغ نشانگر سویچ ABS
- 7112: سنسور فشار فرمان هیدرولیک
- 7113: سنسور توقف فرمان هیدرولیک
- 7115: رله کنترل فرمان هیدرولیک
- 7120: موتور پمپ برقی فرمان هیدرولیک
- 7122: واحد پمپ برقی فرمان هیدرولیک
- 7205: سویچ نشانگر کامپیوتر سفر
- 7210: کامپیوتر سفر
- 7220: ساعت
- 7222: سنسور درجه حرارت محیط
↓ بیرون خودرو
- 7225: ساعت + صفحه نشانگر درجه
↓ حرارت محیط بیرون
- 7226: نشانگر درجه حرارت محیط بیرون خودرو
- 7400: نشانگر درجه حرارت محیط بیرون خودرو
- 7706: سنسور فشار ترمز
- 7715: واحد کنترل سیستم تعلیق
- 7745: انتخاب کننده ارتفاع خودرو
- 8000: سویچ تهویه مطبوع (کولر)
- 8001: شنت رله کمپرسور کولر
- 8004: واحد کنترل قطع سیستم کولر
- 8005: رله کمپرسور کولر















































- 8006: ترمیستور اوپراتور (در صورت مجزا بودن) / 8050: موتور دمنده بخاری (در صورت جدا بودن)
- 8007: پرسوستات (سوئیچ فشار) / 8051: موتور دمنده سمت راست
- 8009: سنسور فشار فشرئون / 8052: موتور دمنده سمت چپ
- 8010: واحد درجه حرارت مایع خنک کننده / 8060: بخاری
- 8012: سویچ قطع فشار سیستم کولر / 8061: رله کولر / بخاری
- 8014: شیر برقی دور آرام / 8062: شفت بخاری / کولر
- 8015: رله قطع کمپرسور که توسط درجه حرارت مایع خنک کننده کنترل می شود
- 8016: رله قطع کمپرسور که توسط ECU سیستم انژکتوری کنترل می شود
- 8020: کمپرسور کولر / 8067: پره کنترل هوای ورودی
- 8022: سویچ حرارتی خنک کننده سیستم کولر / 8068: موتور پره کنترل هوای ورودی (سمت چپ)
- 8025: صفحه بخاری (در صورت جدا بودن) / 8069: موتور پره کنترل هوای ورودی (سمت راست)
- 8030: ترمیستور هوای داخل اطاق / 8070: موتور پره کنترل هوای ورودی
- 8031: ترمیستور سیستم خنک کننده / 8071: موتور پره کنترل تقسیم هوا
- 8032: ترمیستور هوای بیرون / 8072: موتور پره کنترل تهویه هوا
- 8035: ترموستات برقی درجه حرارت داخل اطاق (در صورت جدا بودن) / 8073: موتور پره کنترل کف پا / بخارزدایی
- 8036: رثوستای نشانگر درجه حرارت (در صورت جدا بودن) / 8075: موتور پره کنترل تقسیم هوا (سمت راست)
- 8038: سنسور روشنایی / 8076: موتور پره کنترل تقسیم هوا (سمت چپ)
- 8040: رثوستای سرعت دمنده (در صورت جدا بودن) / 8077: کنترل سرعت دمنده (عقب)
- 8043: مدول کنترل دمنده سمت راست / 8078: موتور دمنده بخاری (عقب)
- 8044: مدول کنترل دمنده سمت چپ / 8080: واحد کنترل مرکزی (ECU) سیستم کولر
- 8045: مدول کنترل دمنده (در صورت جدا بودن) / 8090: دیود محافظ کمپرسور
- 8046: مقاومت موتور دمنده (در صورت جدا بودن) / 8100: فنکد جلو
- 8047: کنترل سرعت دمنده (در صورت جدا بودن) / 8105: فنکد عقب
- 8048: رله دمنده / 8110: سویچ گرمکن شیشه عقب
- 8112: سنسور بخارگیر شیشه عقب / 8115: رله گرمکن شیشه عقب

- 8116: رله سویچ تایمر گرم کن شیشه عقب
8120: گرم کن شیشه عقب
8209: کویل ترانسپوندر
8210: شفت رله ترانسپوندر
8220: ترانسپوندر مدول آنالوگ
8221: ترانسپوندر مدول کنترل
8404: آنتن
8405: آنتن برقی
8406: مدول آنتن برقی
8408: تقویت کننده رادیو
8410: رادیو
8411: بالانس رادیو جلو چپ / راست
8412: بالانس رادیو جلو / عقب
8413: کنترل رادیو
8415: CD خوان
8420: بلندگوهای در جلو (سمت راننده)
8421: بلندگوهای جلو
8422: بلندگوهای در جلو (سمت چپ)
8423: بلندگوهای در جلو (سمت راست)
8425: بلندگوهای در جلو (سمت شاگرد)
8430: بلندگو (عقب سمت چپ)
8435: بلندگو (عقب سمت راست)

	شماره ها		سوئیچ حرارتی
Dials.		Thermal switch.	
	سوئیچ دستی		سوئیچ فشار
Switch (manual).		Pressure switch.	
	سوئیچ		موتور
Switch.		Engine.	
	سوئیچ در		پمپ
Door aperture switch.		Pump.	
	رله		کمپرسور
Relay.		Compressor.	
	واحد کنترل		دیود
Control unit.		Diode.	
	فیوز		شیر برقی
Fuse.		Solenoid valve.	
	کلید		بلوک پلی
Key.		Bridge block.	
	مقاومت		لامپ اخطار
Resistance.		Hazard warning.	
	مقاومت متغیر (سنور)		صفحه داشبورد
Variable resistor (sensor).		Instrument panel.	
	ترمیستور		صفحه کلید
Thermistor.		Keypad.	
	مقاومت متغیر توسط فشار		کنترل الکترونیکی
Resistance varied by pressure.		Electric control.	



























	Battery.	باطری		Accelerator (manual).	دریچه گاز دستی
	Starter.	استارتر		Injector.	انژکتور
	Alternator	دینام		Engine failure.	خرابی موتور
	Starting cut-off.	قطع کننده سیستم استارت		TDC sensor.	سنسور TDC
	Breakage of the air conditioning compressor drive belt.	خرابی (قطع) تسمه کمپرسور کولر		Cylinder reference sensor.	سنسور مرجع سیلندر
	Battery.	باطری		Speed sensor.	سنسور سرعت
	Battery discharged.	دشارژ باطری		Piezo-electric.	پیزوالکتریک
	Ignition system.	سیستم اشتعال		Electrical incident	معایب الکتریکی
	Ignition advance.	آواتس جرقه		Forward gear.	دنده جلو
	Coil.	کویل		Reverse.	دنده عقب
	Oxygen sensor.	سنسور اکسیژن		Battery charge.	شارژ باطری

	لامپ صندوق عقب سمت چپ		فیلتر گرد و غبار
Left-hand tail lamp.		Particle filter.	
	لامپ صندوق عقب سمت راست		سیستم خنک کننده
Right-hand tail lamp.		Cooling system.	
	لامپ مه شکن عقب		فن
Rear fog lamps.		Fan.	
	لامپهای توقف		گیربکس
Stop lamps.		: gearbox.	
	لامپهای توقف (اضافی)		لامپهای حرکت
Additional stop lamps.		Running lights.	
	لامپهای توقف عقب (سمت چپ)		نور پایین
Stop lamps rear LH.		Dipped beam.	
	لامپهای توقف عقب (سمت راست)		نور بالا
Stop lamps rear RH.		Main beam.	
	لامپهای دنده عقب		لامپهای کناری
Reversing lamps.		Side lamps.	
	لامپهای نشانگر راهنما		لامپهای مه شکن جلو
Direction indicator.		Front fog lamps.	
	نشانگر راهنما سمت چپ		لامپ جلو سمت چپ
Left-hand direction indicator.		Front left side light.	
	نشانگر راهنما سمت راست		لامپ جلو سمت راست
Right-hand direction indicator.		Front right side light.	



	سوئیچ در (جلو سمت راست)		لامپهای اختطار
	Door aperture switch (front RH)		Hazard warnings.
	سوئیچ در (عقب سمت چپ)		فلاشر راهنما سمت چپ
	Door aperture switch (rear LH).		Left-hand side repeater flasher.
	سوئیچ در (عقب سمت راست)		فلاشر راهنما سمت راست
	Door aperture switch (rear RH).		Right-hand side repeater flasher.
	لامپ مطالعه مرکزی		صندوق عقب
	Central courtesy lamp.		Tailgate.
	لامپ مطالعه، (جلو سمت چپ)		لامپ عقب سمت چپ روی صندوق
	Courtesy lamp (front LH).		Rear left-hand light on tailgate.
	لامپ مطالعه (جلو سمت راست)		لامپ عقب سمت راست روی صندوق
	Courtesy lamp (front RH).		Rear right-hand light on tailgate.
	لامپ مطالعه (عقب سمت چپ)		لامپ پلاک
	Rear left-hand courtesy lamp.		Number plate lamp.
	چراغ مطالعه مرکزی (راست)		لامپ پلاک سمت راست
	Rear right hand courtesy lamp.		Number plate right-hand lamp.
	لامپ مطالعه جلو		لامپ نقشه خوانی (عقب سمت چپ)
	Front courtesy lamp.		Map reading lamp (rear LH).
	لامپ مطالعه عقب		لامپ نقشه خوانی (عقب سمت راست)
	Rear courtesy lamp.		Map reading lamp (rear RH).
	لامپ نقشه خوانی (مرکز)		سوئیچ در (جلو سمت چپ)
	Map reading lamp (centre).		Door aperture switch (front LH).

	Alarm.	آلارم		Digital clock.	ساعت دیجیتالی
	Switching off alarm.	قطع آلارم		Accelerator pedal.	پدال گاز
	Ultrasonic transmitter.	فرستنده آلتراسونیک		Heated windscreen.	گرم کن شیشه جلو
	Ultrasonic receiver.	گیرنده آلتراسونیک		Transponder.	ترانسپوندر
	Electric aerial	آنتن برقی		Radio.	رادیو
	Fuse.	فیوز		Speaker.	بلندگو
	Compact disc.	CD		Air conditioning.	سیستم تهویه مطبوع
	Balance	بالانس		Air conditioning switch.	سوئیچ تهویه مطبوع
	Speaker (front LH).	بلندگوی سمت جلو چپ		Temperature adjustment	تنظیم درجه حرارت
	Speaker (front RH).	بلندگوی سمت جلو راست		Lighter.	فندک
	Speaker (rear LH).	بلندگوی سمت عقب چپ		Heated rear screen.	گرم کن شیشه عقب
	Speaker (rear RH).	بلندگوی سمت عقب راست		Socket.	سوکت
				Control on the steering wheel	کنترل کننده های روی غریلک فرمان





کمرند ایمنی (سمت عقب چپ)

Pre-tensioner (rear LH).



کمرند ایمنی (سمت عقب راست)

Pre-tensioner (rear RH).

کمرند ایمنی (سمت عقب وسط)
Central rear pre-tensioner.

نشانگر درجه حرارت محیط بیرون خودرو

Exterior temperature display.



سیستم ترمز ABS

Anti-lock brakes.



سنور چرخ جلو سمت چپ

Front LH wheel sensor.



سنور چرخ جلو سمت راست

Front RH wheel sensor.



سنور چرخ عقب سمت چپ

Rear LH wheel sensor.



سنور چرخ عقب سمت راست

Rear RH wheel sensor.



سنور چرخ عقب

Rear wheel sensor.



سنورهای چرخ جلو

Front wheel sensors.



تنظیم جای آرنج

Arm rest adjustment.



تنظیم نگهدارنده های جانبی

Side retainers adjustment.



تنظیم محل پشت (بالا)

Upper lumbar adjustment.



تنظیم محل پشت (پایین)

Lower lumbar adjustment.



سنور ارتفاع بدنه

Body height sensor.



دریچه سقفی

Sun roof.



تنظیم حالت عمودی فرمان

Steering column (vertical adjustment).



قفل کن کمرند

Seat belt locking.



کیسه هوا

Airbag.





















کیسه هوای سمت راننده

Driver's side airbag.



کیسه هوای سمت مسافر

Passenger's side airbag.

	سنور		رئوستا
Sensor.		Rheostat.	
	جلو		پتانسیومتر
Front.		Potentiometer.	
	عقب		شفت
Rear		Shunt.	
	جلو سمت چپ		ژنراتور
Front LH.		Generator.	
	جلو سمت راست		جعبه ترمینال
Front RH.		Terminal box.	
	عقب سمت چپ		جعبه فیوز هوشیار
Rear LH.		Intelligent fuse box.	
	عقب سمت راست		سوکت عیب یابی
Rear RH.		Diagnostic socket.	
	رابط دوار		اتصالات داخلی
Rotary connector.		Interconnection.	
	خازن		نمایش صفحه چند کاره
Capacitor.		Multifunction screen.	





Electric mirror.

آئینه برقی



Anti-pinch window.

شیشه ضد گیر کردن اشیاء



Steering wheel.

غریلک فرمان



Locking.

سیستم قفل



Steering column.

ستون فرمان



Locking of the doors

قفل درها



Steering column (horizontal adjustment).

تنظیم حالت افقی غریلک فرمان



Opening the door

باز بودن درها



Doors open.

باز بودن درها



Door aperture (front LH).

باز بودن درها (جلو سمت چپ)



Seat

صندلی



Door aperture (front RH).

باز بودن درها (جلو سمت راست)



Slide adjustment (seat).

تنظیم صندلی



Door aperture (rear LH).

باز بودن درها (عقب سمت چپ)



Front cushion adjustment (seat).

تنظیم نشیمنگاه جلو



Head restraint (rear LH).

پشت سری (عقب سمت چپ)



Rear cushion adjustment (seat).

تنظیم نشیمنگاه عقب



Head restraint (rear RH).

پشت سری (عقب سمت راست)



Backrest adjustment (front seat).

تنظیم پشتی (صندلی جلو)



Rear seat (left).

صندلی عقب (چپ)



Height adjustment (front seat).

تنظیم ارتفاع (صندلی جلو)



Rear seat (right).

صندلی عقب (راست)



باز بودن درب صندوق عقب

Rear luggage compartment opening.



برف پاک کن شیشه جلو

Windscreen wiper.



درب باک بنزین

Fuel filler cap.



تایمر برف پاک کن

Wiper timer.



گیرنده فرکانس بالا برای قفل مرکزی

High frequency receiver for central locking.



سنور باران

Rain sensor.



گیرنده مادون قرمز قفل درب

Infra red door locking receiver.



شیشه شوی جلو

Screen wash (front).



باز بودن درها (عقب)

Opening the doors (rear).



شیشه شوی و برف پاک کن جلو

Front screen wipe/wash.



باز بودن درها

Door opened.



برف پاک کن عقب

Rear wiper.



قفل مرکزی

Central locking.



شیشه شوی عقب

Rear screen-wash.



شیشه بالابرهای برقی

Electric windows.



شیشه شوی و برف پاک کن عقب

Rear screen wiper/wash.



شیشه بالابر برقی

Electric window.



باز بودن درها (عقب سمت راست)

Door aperture (rear RH).



سوئیچ بستن شیشه بالابر برقی

Electric window closing switch.



باز بودن درها (جلو)

Opening the doors (front).



سوئیچ باز کردن شیشه بالابر برقی

Electric window opening switch.



باز بودن درب موتور

Bonnet opening.





Screenwash level.

سطح مایع شیشه شوی



Map reading lamp (front LH).

لامپ نقشه خوانی (جلو سمت چپ)



Coolant level.

سطح مایع خنک کننده



Map reading lamp (front RH).

لامپ نقشه خوانی (جلو سمت راست)



Oil pressure.

فشار روغن



Tachometer.

تاکومتر (دور سنج)



Engine oil temperature.

درجه حرارت روغن موتور



Air temperature.

درجه حرارت هوا



Engine oil level.

سطح روغن موتور



Speedometer.

سرعت سنج



Level/engine oil pressure.

سطح و فشار روغن موتور



Low fuel level.

سطح پایین بنزین



Engine oil level gauge.

گیج سطح روغن موتور



Fuel gauge.

گیج بنزین



Handbrake.

ترمز دستی



Fuel pump.

پمپ بنزین



Brake system failure.

خرابی سیستم ترمز



Side lights.

لامپهای کناری



Brake pad wear.

فرسایش لتهای ترمز



Coolant temperature.

درجه حرارت مایع خنک کننده



Brake pads.

لتهای ترمز



Stop warning lamp.

لامپ اخطار توقف

www.cargeek.ir

تجهيزات جانبی الکتریکی کمکی

www.cargeek.ir

تجهیزات جانبی الکتریکی کمکی

تذکر: مدارهای الکتریکی خودرو به نحوی طراحی شدند که برای کار با تجهیزات سری یا انتخابی (option)، عملکرد صحیح داشته باشند.

توجه: برخی از تجهیزات جانبی الکتریکی می توانند به علت ساختار خود یا در مجموعه مونتاژ تاثیر نامطلوبی روی عملکرد خودرو داشته باشند مثل، مدارهای الکترونیک زمان، مدار رادیو و یا مدار شارژ الکتریکی.

الزامی: برای نصب کلیه تجهیزات الکتریکی رعایت انشعابات سری از اهمیت زیادی برخوردار است (به این کتابچه و یا کتابچه مونتاژ تجهیزات جنبی مراجعه شود).



مجموعه فن های اتاق (جلد ۱)

۱۰ راه اندازی - تولید جریان

۱.....(XU10J2 CTE - ES9J4 به استثنای مکانیکی (به استثنای XU10J2 CTE - ES9J4) بترین جعبه دنده مکانیکی

۱۰-۲ جعبه دنده مکانیکی (دستی)

XU10J2CTE (RGX)- XUD9BTF (DHX)

۷..... جعبه دنده مکانیکی

۱۹..... DW10ATED(RHZ)-DW10TD(RHY) تولید جریان - راه اندازی

۱۲-۳ انژکتور - جرقه زنی

۳۷..... XU7JBMM 1AP20(LFX)

۱۲-۴ انژکتور - جرقه زنی

XU7JBMM 1AP20(LFX)

۴۰..... با خنک کننده

۱۲-۵ انژکتور - جرقه زنی

XU7JBMM 1AP20(LFX)

۴۳..... با خنک کننده با نصب تجهیزات جانبی

- ۱۲-۶ انژکتور - جرعه زنی
XU7JP4/L3SAGEM SL96(LFY)
۴۶.....جعبه دنده مکانیکی (دستی)
- ۱۲-۷ انژکتور - جرعه زنی
XU7JP4/L3SAGEM SL96(LFY)
۴۹.....جعبه دنده مکانیکی دستی با خنک کننده
- ۱۲-۹ انژکتور - جرعه زنی
XU7JP4/L3SAGEM SL96(LFY)
جعبه دنده مکانیکی
با خنک کننده
۵۵.....دسته سیمهای موتور و موتور با شوفاز اضافی
- ۱۲-۱۰ انژکتور - جرعه زنی
XU7JP4/L3SAGEM SL96(LFY)
جعبه دنده مکانیکی
با خنک کننده با نصب تجهیزات جانبی
۵۸.....دسته سیمهای موتور و موتور با شوفاز اضافی
- ۱۲-۱۱ انژکتور - جرعه زنی
XU7P4/L4 BOSCH MP7.3 (LFY)
۶۱.....جعبه دنده مکانیکی
- ۱۲-۱۳ انژکتور - جرعه زنی
XU10J4R/L3 BOSCH MP5.2 (RFV)
۶۷.....جعبه دنده مکانیکی دستی
- ۱۲-۱۴ انژکتور - جرعه زنی
XU10J4R/L3 BOSCH MP5.2 (RFV)
۷۰.....با خنک کننده
- ۱۲-۱۵ انژکتور - جرعه زنی
XU10J4R/L3 BOSCH MP5.2 (RFV)
جعبه دنده مکانیکی دستی
با خنک کننده با نصب تجهیزات جانبی
۷۳.....
- ۱۲-۱۶ انژکتور - جرعه زنی
XU7JP4/L3 SAGEMSL96(LFY)-XU10J4R/L3 BOSCH MP5.2 (RFV)
۷۶.....جعبه دنده اتوماتیک AL4
- ۱۲-۱۷ انژکتور - جرعه زنی
XU7JP4/L3 SAGEMSL96(LFY)-XU10J4R/L3 BOSCH MP5.2 (RFV)
جعبه دنده اتوماتیک AL4
۷۹.....با نصب تجهیزات اضافی



- ۱۲-۲۹ انژکتور - جرقه زنی
- ۱۱۵..... XU7JP4/L3 SAGEM SL96 (LFY) GPL برلین
- ۱۵ خنک کننده موتور
- XU5JP (BFZ)-XU7JB (LFX) ET XU7JP4 (LFY)-XU10JP4R (RFV)
- ۱۲۱..... جعبه دنده مکانیکی
- ۱۵-۱ خنک کننده موتور
- XU5JP (BFZ) ET XU7JP4 (LFY)-XU10J4R (RFV)
- ۱۲۴..... جعبه دنده مکانیکی با خنک کننده
- ۱۵-۲ خنک کننده موتور
- ۱۲۷..... XU7JB (LFX) با خنک کننده
- ۱۵-۳ خنک کننده موتور
- ۱۳۰..... XU10J2CTE (RGX)
- ۱۵-۷ خنک کننده موتور
- XUD9BTF (DHX) -XU7JP4 (LFY)-XU10JP4R (RFV)
- ۱۴۲..... جعبه دنده اتوماتیک AL4
- ۱۵۱..... ۱۶-۱ جعبه دنده اتوماتیک AL4 بهترین بدون آلودگی L3
- ۱۶-۲ جعبه دنده اتوماتیک AL4 بهترین بدون آلودگی L3
- ۱۵۴..... با رگولاتور سرعت
- ۱۵۷..... ۱۶-۳ جعبه دنده اتوماتیک AL4 XU7JP4/L4 (LFY)
- ۱۶-۵ سرعت سنج الکتریکی موتورهای XU
- تمام انواع سطح ۱-۲
- ۱۶۳..... (به استثنای جعبه دنده اتوماتیک AL4-موتور XU10J2CTE)
- ۱۶-۶ سرعت سنج الکتریکی موتورهای XU
- تمام انواع سطح ۳
- ۱۶۶..... (به استثنای جعبه دنده اتوماتیک AL4-موتور XU10J2CTE)
- ۱۶۹..... ۱۶-۷ سرعت سنج الکتریکی XU10J2CTE (RGX)
- ۱۶-۹ سرعت سنج الکتریکی موتورهای XU
- ۱۷۵..... جعبه دنده اتوماتیک AL4

گروه چراغهای سیگنال و روشنایی خارج خودرو (جلد ۱)

۱۹۰.....	چراغ مه شکن عقب
۱۹۳.....	۲۰-۱ چراغ مه شکن عقب استیشن
۱۹۶.....	۲۰-۲ چراغ مه شکن جلو و عقب
۱۹۹.....	۲۰-۳ چراغ مه شکن جلو و عقب استیشن
۲۰۲.....	۲۱ چراغ های توقف (stop) سطح ۱-۲
۲۰۵.....	۲۱-۱ چراغ های توقف (stop) سطح ۳
۲۰۸.....	۲۱-۲ چراغهای توقف استیشن
	۲۱-۳ چراغهای توقف
۲۱۱.....	جعبه دنده اتوماتیکی AL4 سطح ۱-۲
	۲۱-۴ چراغهای توقف
۲۱۴.....	جعبه دنده اتوماتیکی AL4 سطح ۳ و 4HP20
	۲۱-۵ چراغهای توقف
۲۱۷.....	جعبه دنده اتوماتیک AL4 استیشن
	۲۲ چراغهای دنده عقب
	موتور XU
	جعبه دنده مکانیکی
۲۲۰.....	(به استثنای (XUD9BTF (DHX)-XU10J2CTE (RGX)
	۲۲-۱ چراغهای دنده عقب
	XUD9BTF (DHX)-XU10J2CTE (RGX)-ES9J4 (XFZ)-DW10ATED (RHZ)-DW10TD (RHY)
۲۲۳.....	جعبه دنده مکانیکی
	۲۲-۲ چراغهای دنده عقب
	موتور XU
	جعبه دنده مکانیکی
۲۲۶.....	(به استثنای (XUD9BTF (DHX)-XU10J2CTE (RGX) استیشن)
	۲۲-۴ چراغهای دنده عقب
۲۳۲.....	جعبه دنده اتوماتیک AL4
۲۴۴.....	۲۳ چراغ راهنما + چراغ خطر سطح ۱-۲
۲۴۷.....	۲۳-۱ چراغ راهنما + چراغ خطر سطح ۳
۲۵۰.....	۲۳-۲ چراغ راهنما + چراغ خطر استیشن

۲۵۳.....	۲۴ چراغهای کوچک (غروب).....
	۲۴-۱ چراغهای کوچک (غروب)
۲۵۶.....	بجهز به سیستم صوتی CD.....
۲۶۲.....	۲۵ هشدار دهنده صوتی.....
۲۶۵.....	۲۶ چراغهای نور پائین.....
	۲۶-۲ چراغهای نور پائین
۲۷۱.....	با چراغهای کوچک.....
	۲۶-۳ چراغهای نور پائین
	با چراغهای کوچک
۲۷۴.....	بجهز به سیستم صوتی CD.....
	۲۶-۵ چراغهای نور پائین
۲۸۰.....	با پیش تجهیز به چراغهای کوچک.....
۲۸۹.....	۲۶-۸ چراغهای نور بالا و پائین.....

گروه روشنایی داخلی خودرو (جلد ۲)

۲۹۳.....	۳۰ رنوستای، روشنایی (دیمر روشنایی).....
	۳۰-۱ رنوستای روشنایی
۲۹۶.....	با رله های چراغهای کوچک.....
	۳۰-۲ رنوستای روشنایی
۲۹۹.....	با نصب تجهیزات چراغهای کوچک.....
	۳۰-۳ روشنایی داخلی
۳۰۲.....	روشنایی داخلی استیشن.....

گروه اطلاع رسانی به راننده (جلد ۲)

	۴۰ نشان دهنده - هشدار درجه حرارت آب موتور
	XU جعبه دنده مکانیکی
	(به استثنای (XU10J2CTE (RGX) XUD9BTF (DHX) XU7JP4/L3 (LFY)
۳۰۸.....	دسته سیم موتور - موتور با شرفاز اضافی.....

- ۱-۴ نشان دهنده - هشدار درجه حرارت آب موتور
XU با خنک کننده یا جعبه دنده اتوماتیک
(به استثنای (XU10J2CTE (RGX) XUD9BTF (DHX)
جعبه دنده مکانیکی و XU7JP4/L3
- ۳۱۱..... دسته سیم موتور - موتور با شوفاز اضافی.....
- ۲-۴ نشان دهنده - هشدار درجه حرارت آب موتور
XU7JP4/L3 (LFY)
دسته سیم موتور - موتور با شوفاز اضافی.....
- ۳۱۴.....
- ۳-۴ نشان دهنده - هشدار درجه حرارت آب موتور
XU10J2CTE (RGX) - XUD9BTF (DHX)
جعبه دنده مکانیکی.....
- ۳۱۷.....
- ۴۱ سطح، فشار، درجه حرارت روغن موتور XU
(به استثنای (XU7JP4/L3 و XU10J2CTE (RGX) XUD9BTF (DHX)
- ۳۳۵..... دسته سیم موتور - موتور با شوفاز اضافی.....
- ۱-۴۱ سطح، فشار، درجه حرارت روغن موتور XU
XU10J2CTE (RGX) - XU7JP4/L3 (LFY)
- ۳۴۱.....
- ۴۳ درجه بترین
- ۳۵۶.....
- ۴۴ ترمز دستی
- ۱-۴۴ چراغ نشان دهنده فرسودگی لنتهای ترمز
کنتاکت دستی هیدرولیکی.....
- ۳۶۲.....
- ۴۷ هشدار صوتی فراموش کردن چراغها
- ۱-۴۷ هشدار صوتی فراموش کردن چراغها
با چراغهای کوچک
- ۳۶۸.....
- ۲-۴۷ هشدار صوتی فراموش کردن چراغها
با نصب تجهیزات چراغهای کوچک
- ۳۷۱.....
- ۳-۴۷ هشدار دهنده سرعت زیاد.....
- ۳۷۴.....
- ۴-۴۷ هشدار دهنده فراموش کردن سوئیچ
- ۳۷۷.....
- ۵-۴۷ چراغ کمر بند یعنی
- ۳۸۰.....
- ۶-۴۷ چراغ باز بودن درب با تجهیزات اندک.....
- ۳۸۳.....



- ۳۸۶..... ۴۷-۷ چراغ باز بودن درب با تجهیزات اندک.....
 ۳۸۹..... ۴۷-۸ چراغ سطح روغن یا فشار روغن هیدرولیک.....

گروه تمیز کننده ها و شستشو دهنده ها (جلد ۲)

- ۳۹۲..... ۵۰ شیشه پاک کن جلو / شیشه شور جلو.....
 ۳۹۵..... ۵۰-۱ شیشه پاک کن جلو / شیشه شور جلو با سنسور باران.....
 ۳۹۸..... ۵۲ شیشه پاک کن عقب / شیشه شوی عقب.....
 ۴۰۱..... ۵۲-۱ شیشه پاک کن عقب / شیشه شوی عقب استیشن.....

گروه سیستمهای کمکی مکانیکی متفرقه (جلد ۲)

- ۴۰۷..... ۶۰ شیشه بالابر جلو.....
 ۴۱۰..... ۶۰-۱ شیشه بالابر جلو با ضد گیرپاژ (یا بلوکاز).....
 ۴۱۳..... ۶۱ شیشه بالابر عقب.....
 ۴۱۶..... ۶۱-۱ شیشه بالابر عقب با ضد گیرپاژ (یا بلوکاز).....
 ۴۱۹..... ۶۲ سیستم قفل مرکزی با تجهیزات اندک.....
 ۴۲۲..... ۶۲-۱ سیستم قفل مرکزی.....
 ۴۳۱..... ۶۳ صندلی راننده با فرمان الکتریکی (تجهیزات اندک).....
 ۴۳۴..... ۶۳-۱ صندلی راننده با فرمان الکتریکی با تجهیزات کامل.....
 ۴۳۷..... ۶۳-۲ صندلی مسافر با فرمان الکتریکی با تجهیزات اندک.....
 ۴۴۰..... ۶۴ آینه دید عقب با فرمان الکتریکی سمت مسافر.....
 ۴۴۳..... ۶۴-۱ آینه های دید عقب با فرمان الکتریکی.....
 ۴۴۶..... ۶۴-۲ آینه های قابل تنظیم در وضعیت ثابت برای حرکت به عقب.....

۶۵ بالشتکهای باد شو راننده و مسافر

بالشتکهای باد شو جانبی

- ۴۴۹..... سیستم پیش تنظیم فشار کمربند ایمنی.....



گروه کمک کننده به رانندگی (جلد ۲)

۴۵۵	۷۰ ضد قفل چرخها TEVES MK20
۴۵۸	۷۲ ساعت دیجیتال - حرارت سنج حرارت خارج
۴۶۱	۷۳ رگولاسیون سرعت
گروه مطبوع کننده رانندگی (جلد ۲)	
۴۹۷	۸۰ فن بخاری
	۸۰-۱ کولر XU5 (BFZ) - XU7JB (LFX)
۵۰۰	XU7JP4 (LFY)-XU10J4R (RFV) - جعبه دنده مکانیکی
	۸۰-۲ کولر XU7JP4 (LFY) - دسته سیم موتور و موتور با شوفاز اضافی
۵۰۳	XUD9BTF (DHX) - جعبه دنده مکانیکی
	۸۰-۳ کولر XU7JP4 (LFY)-XU10J4R (RFV)
۵۰۶	جعبه دنده مکانیکی
۵۰۹	۸۰-۴ کولر XU10J2CTE (RGX)
	۸۱ گرم کن شیشه عقب
۵۲۱	گرم کن آینه
۵۲۷	۸۱-۲ فندک
۵۳۰	۸۱-۳ فندک + تجهیزات اضافی
۵۳۳	۸۱-۴ ژینگلورهای گرم کننده شیشه شور
۵۳۹	۸۲-۱ کلید کنترل از راه دور XU7JP4/L3 (LFY)-XU7JB (LFX)
	۸۲-۲ کلید کنترل از راه دور XU7JP4/L3 (LFY)
۵۴۲	دسته سیم موتور و موتور با شوفاز اضافی
۵۴۵	۸۲-۳ کلید کنترل از راه دور XU7JP4/L4 (LFY)
۵۴۸	۸۲-۴ کلید کنترل از راه دور XU10J4R (RFV)-XU10J2CTE (RGX)
۵۶۶	۸۴ رادیو
	۸۴-۱ رادیو
۵۶۹	با سیستم صوتی



۲-۸۴ رادیو

۵۷۲..... با سیستم صوتی استیشن

استقرار کلی دسته سیمها

۵۷۵..... برلین

استقرار کلی دسته سیمها

۵۷۷..... استیشن

استقرار کلی ارتباطات داخلی

۵۷۹..... برلین

استقرار کلی ارتباطات داخلی

۵۸۱..... استیشن



جعبه فیوز محفظه موتور (BF01)
 جعبه فیوز های بزرگ (BMF1 - BMF2)

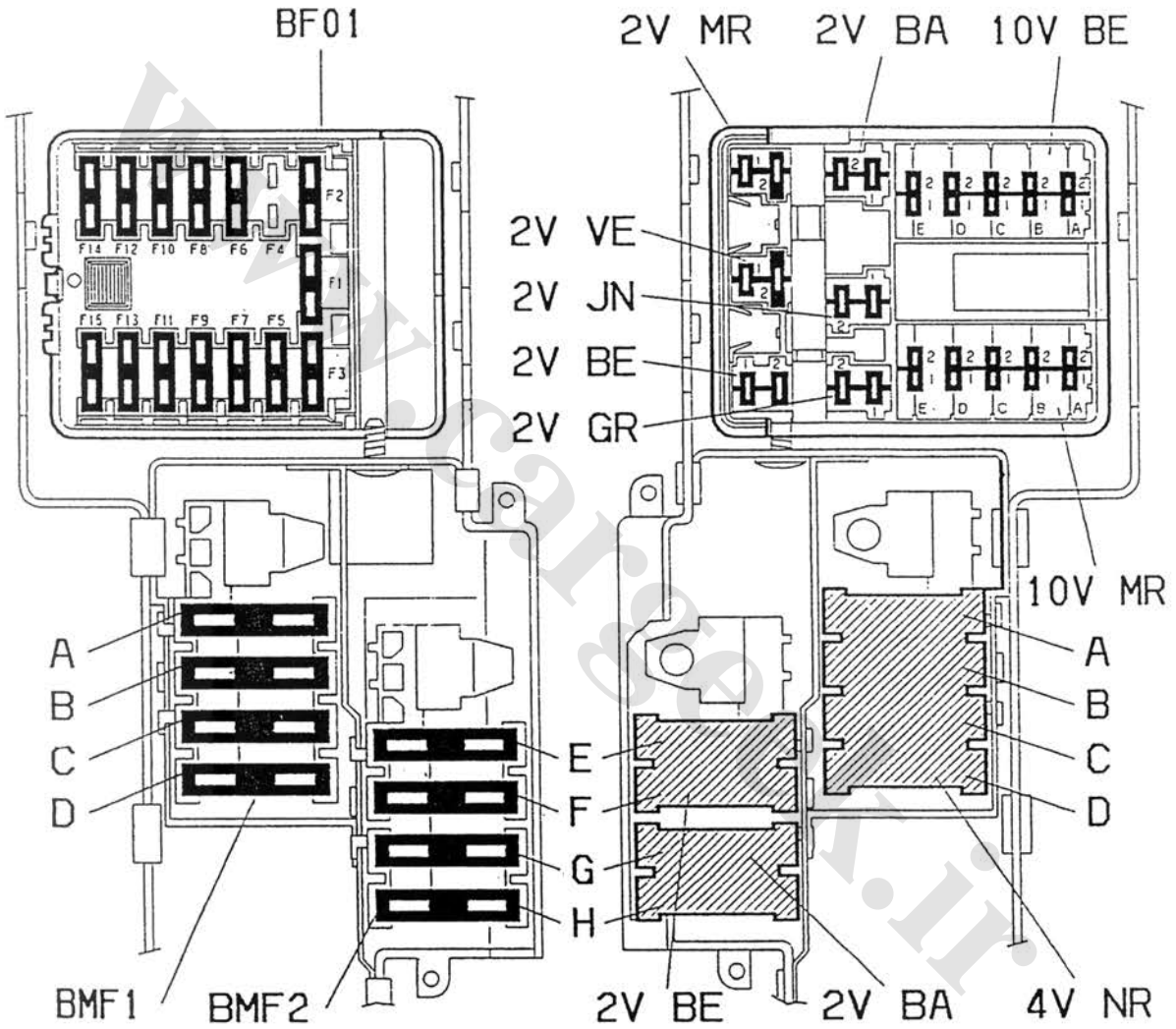

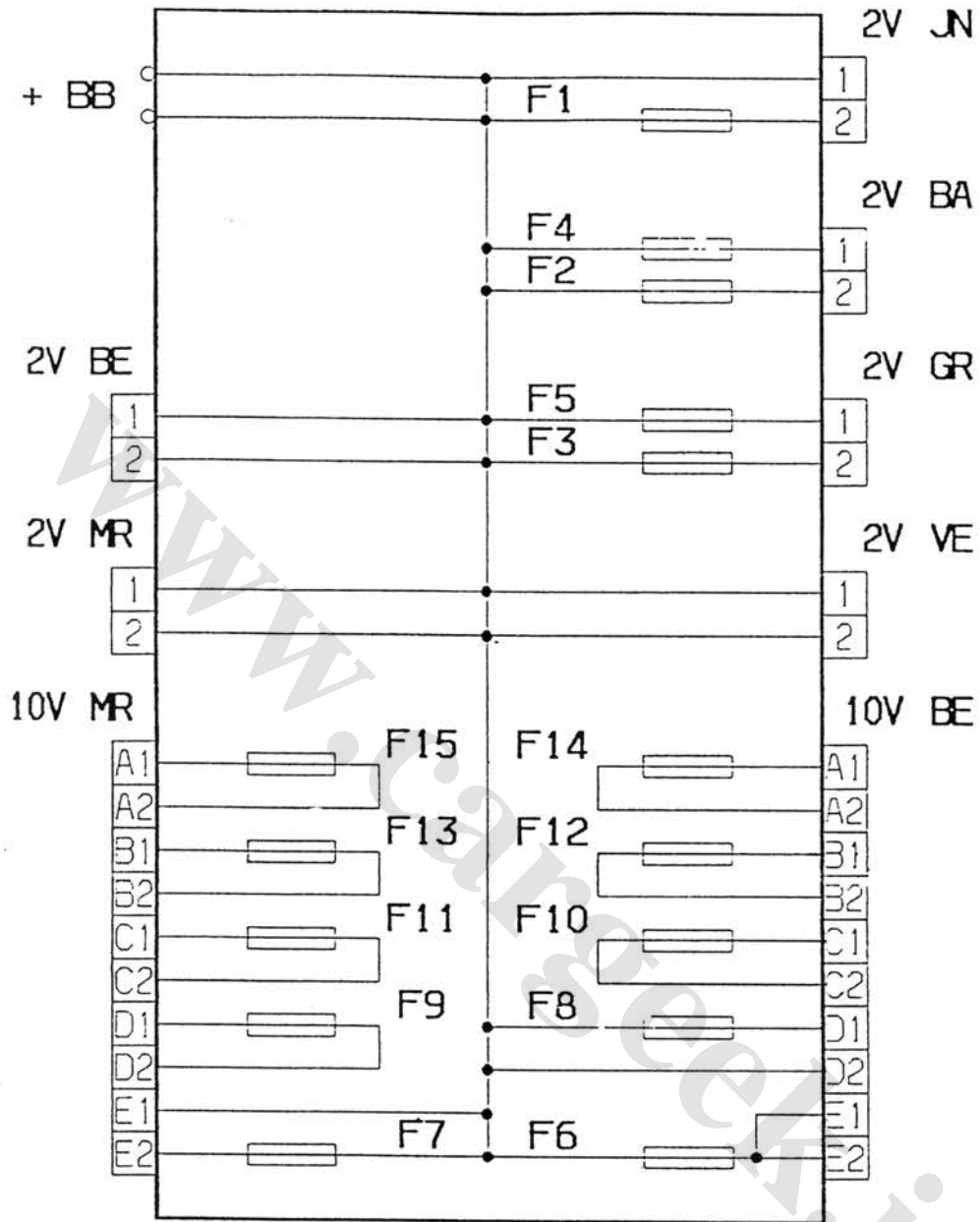

BF 01

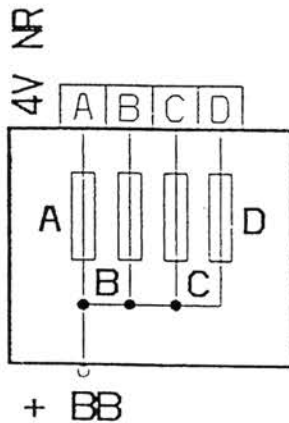

+ BB

BMF 1

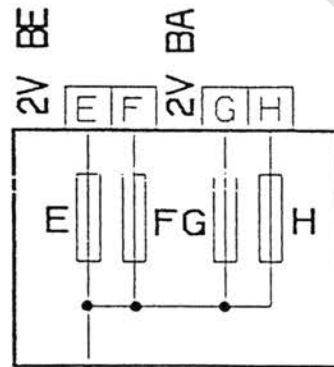

+ BB

BMF 2



جعبه فیوز داخلی محفظه موتور (BF 01)

مدار	آمپر	فیوز ها
تناسبه گر ضد قفل کن جرح	20A	F1
انژکتور ES9J4, XU10J2TE و یا رله دوپل DW10 و یا پمپ هوا (ضد آلودگی L4)	30/40A	F2
فن های رادیاتور و یا آزاد	30A	F3
تغذیه (رله دوپل DW10)	15A	F4
فن های رادیاتور (جعبه درجه حرارت آب) و یا آزاد	05A	F5
رله چراغهای مه شکن جلو - تایمر برف پاک کن پروژکتور	30A	F6
انژکتور ES9J4 و XU10J2TE و یا آزاد	20A	F7
تغذیه (گرم کن آب موتور)	20A	F8
پمپ بهترین (از طریق رله دوپل)	10A	F9
تایمر برف پاک کن پروژکتورها (اطلاعات مربوط به چراغهای نور بالا / چراغهای حاده	05A	F10
رله سوند اکسیژن - شیر برقی DW10 - گرم کن جعبه بایون - دی متر هوا - پمپ انژکتور DW10	05A	F11
چراغ حاده سمت راست	10A	F12
چراغ حاده سمت چپ	10A	F13
چراغ نور بالا سمت راست	10A	F14
چراغ نور بالا سمت چپ	10A	F15

جعبه فیوزهای بزرگ (BMF1)

مدار	آمپر	فیوز ها
کنتاکتور دزدگیر (+CC, +AA, +DEM)	60A	A
کنتاکتور دزدگیر (+KK) - جعبه ۲۸ فیوز (داخل اتاق) (BH28)	40A	B
جعبه ۲۸ فیوز (داخل اتاق) (BH28)	80A	C
کلید روشنایی (0002) - جعبه ۲۸ فیوز (داخل اتاق) (BH28)	60A	D

جعبه فیوزهای بزرگ (BMF2)

مدار	آمپر	فیوز ها
Tk vhdhj,v	40A	E
فن رادیاتور و یا آزاد	40A	F
گرم کن آب موتور DW10	40A	G
گرم کن آب موتور DW10	40A	H

جعبه ۲۸ فیوز (داخل اتاق) (BH28)

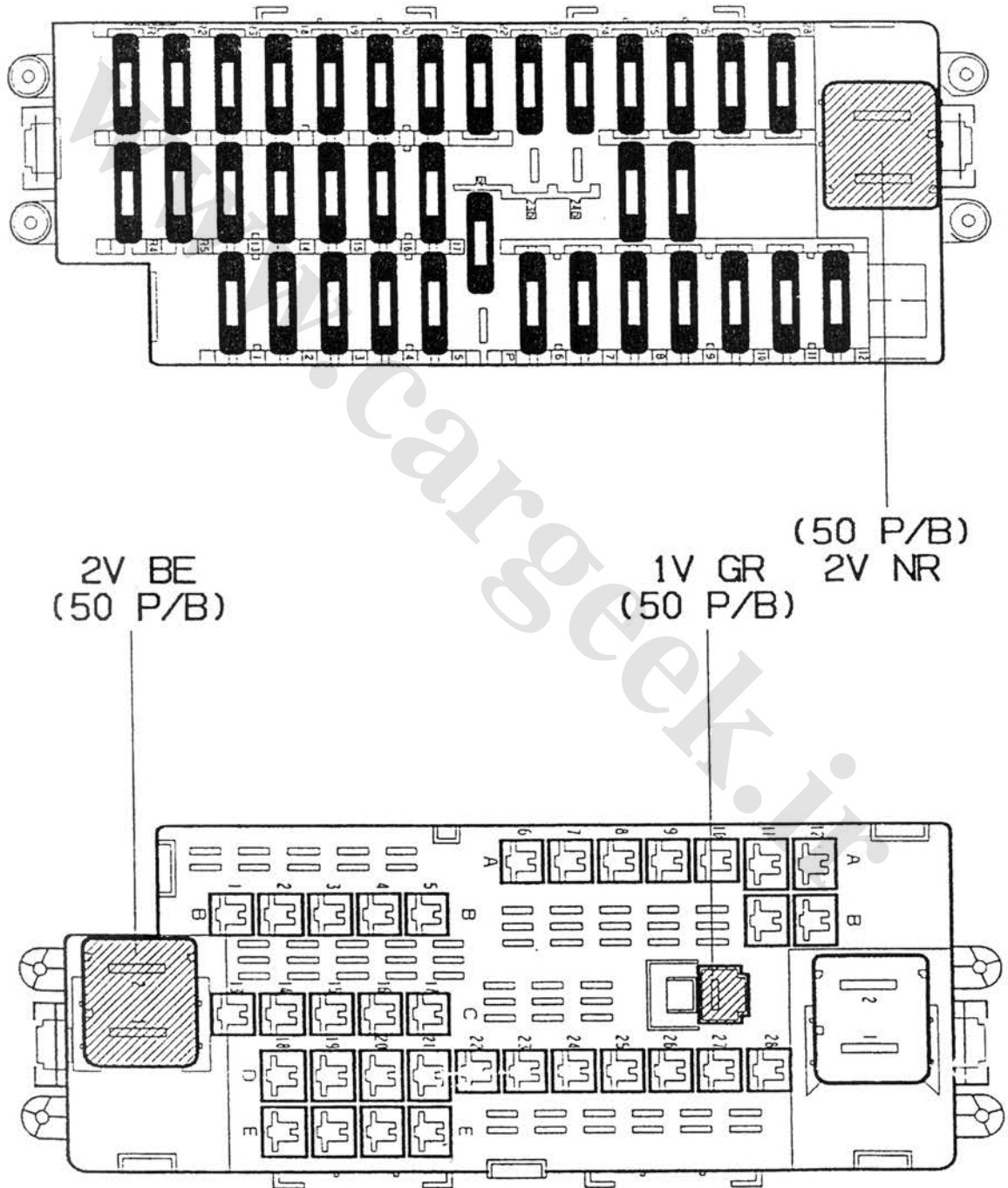

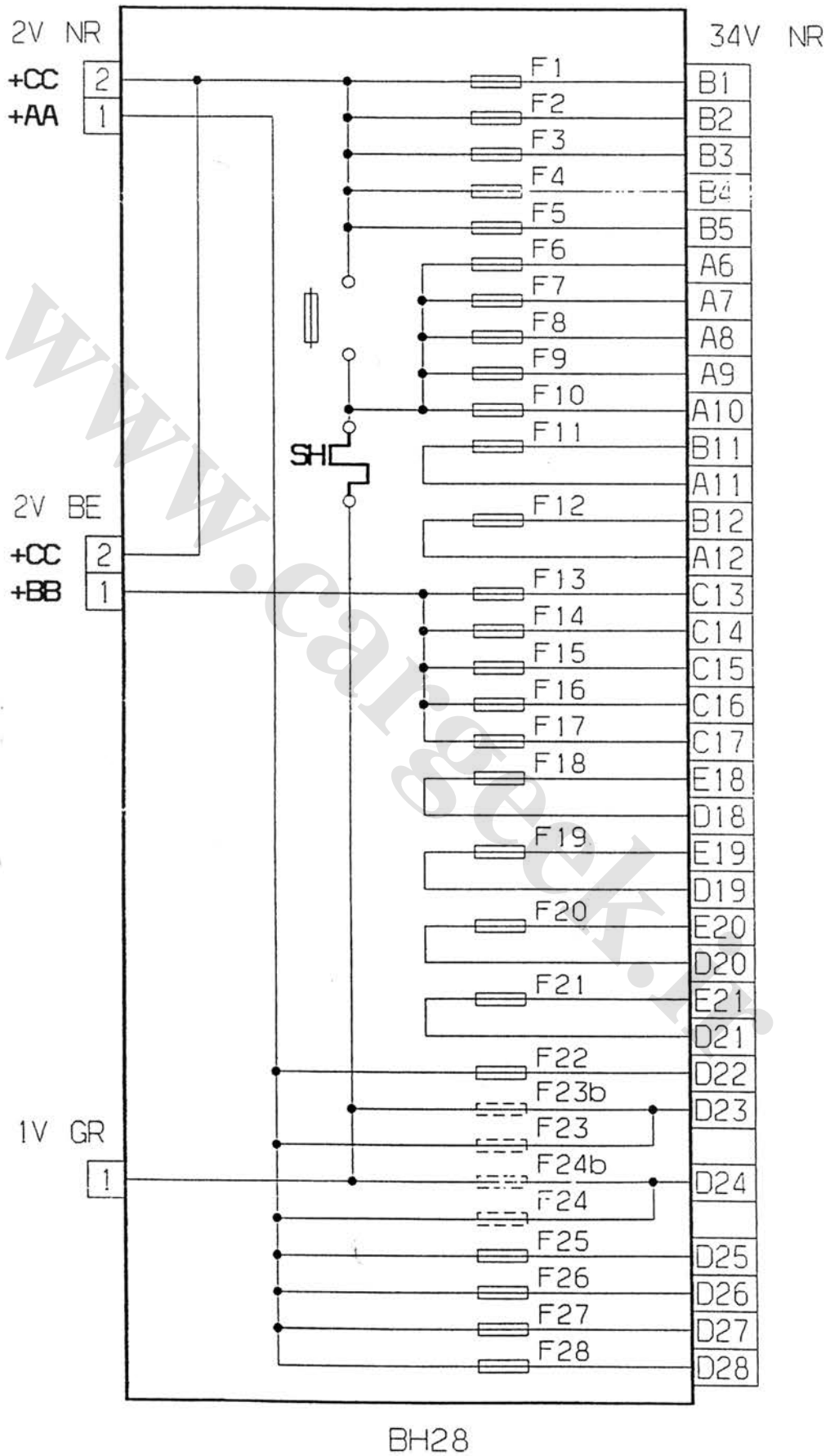

جعبه فیوز داخل اتاق (BH28)

مدار	تغذیه الکتریکی	آمپر	فیوز ها
محاسبه گر گیربکس اتوماتیک	+CC	10A	F1
مرکز حفاظت اتاق (دزدگیر)، موتور بلوکاز دسته دنده اتوماتیک، هشدار دهنده درجه حرارت آب، سنسور سرعت خودرو، کنتاکتور چراغ دنده عقب، جای گرم کن، کنتاکتور سطح آب موتور، فشار روغن، زنگور گرم کن شیشه شور، رله فرمان گرم کن آب، سنسور وجود آب در گازوئیل، شیر برقی ملایم کننده کویل، کنتاکتور وضعیت دسته دنده اتوماتیک 4HP20، مجموعه لکرو-هیدرولیک جعبه دنده اتوماتیک BVA AL4 و عیب یاب	+CC	10A	F2
تغذیه / جعبه دنده، GPL - سیستم هیدرولیک	+CC	10A	F3
آنتن بلوکاز چرخها - رگولاتور سرعت	+CC	10A	F4
فن نمویه مطبوع یا کولر (C) - داشبورد کنتاکتور توقف، جعبه حرارت آب (فرمان مجموعه فن های رادیاتور)	+CC	20A	F5
محاسبه گر انژکتور، جعبه حرارت آب	+BB	05A	F6
گرم کن شیشه عقب - گرم کن های آینه ها (P)	+BB	30A	F7
مرکز محافظت اتاق (دزدگیر)، عیب یاب، سیستم هیدرولیک	+BB	30A	F8
رادیو (A)، مرکز حفاظت اتاق، داشبورد، ساعت، نمایشگر درجه حرارت خارج خودرو	+BB	10A	F9
شیشه بالابر جلو، مدار ضد گیرباز (P)	+BB	30A	F10
چراغ وضعیت، جلو سمت چپ، چراغ وضعیت جلو سمت چپ - چراغ نموه	+VV	05A	F11
چراغ وضعیت، عقب سمت چپ، چراغ وضعیت عقب سمت چپ - چراغ نموه	+VV	05A	F12
گرم کن صندلی (P) - تغذیه / جعبه، GLP - سقف (P)	+BB	20A	F13
شیشه بالابر عقب، مدار ضد گیرباز (P)	+BB	30A	F14
هشدار دهنده صوتی (P) - رله هشدار دهنده صوتی - (C) - کاروان	+BB	20A	F15
فن نمویه مطبوع یا کولر (P) - محاسبه گر نمویه مطبوع	+BB	40A	F16
قطع کن چراغ خطر	+BB	15A	F17
چراغ مه شکن عقب + چراغ سیگنال	-	10A	F18
+ چراغ محافظ	+VV	05A	F19
فرمان برقی صندلی ها (P)	+KK	40A	F20
قطع کن گرم کن شیشه عقب + تاخیر + رله گرم کن صندلی (C)	+VV	10A	F21
آزاد	+AA	-	F22
فندک (P) - بریز اضای	+AA	20A	F23
	+BB	20A	F23B
رادیو + شارژ CD	+AA	10A	F24
	+BB	10A	F24B
شیشه شور جلو (C) - موتور شیشه شور جلو (P) + بمب - تغییر سرعت برف پاک کن جلو (C) رله سنسور باران	+AA	20A	F25
فلاشر - موتور شیشه شور عقب (P)	+AA	15A	F26
چراغ - آینه برقی - کارت خوان - سقف باز (C)	+AA	05	F27
شیشه شور عقب / جلو (C) - داشبورد - سنسور باران (C) - ساعت - نمایشگر درجه حرارت خارج	+AA	15A	F28

C: فرمان

P: قدرت

A: تغذیه



محل استقرار رله های زیر در موتور:

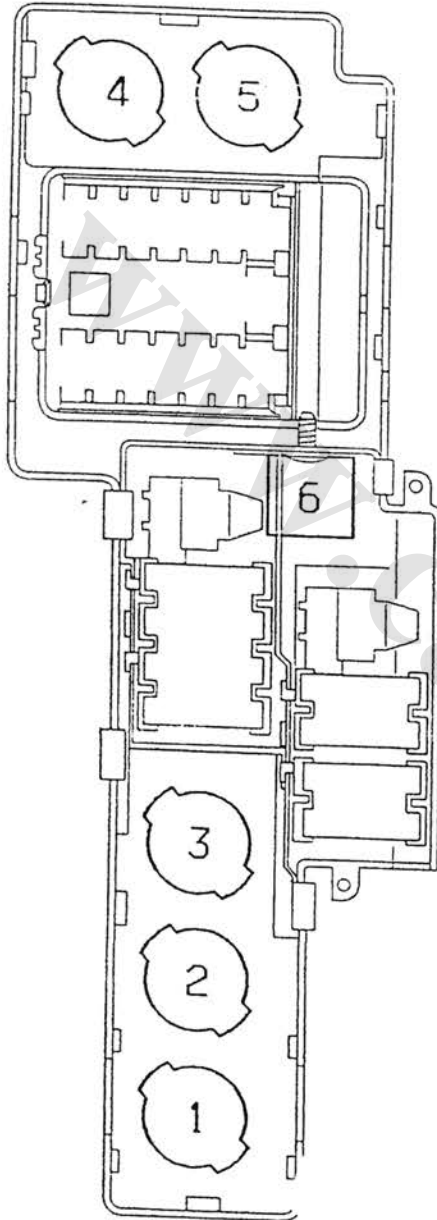

رله تغذیه شمعهای ۳ و ۴ گرم کن آب موتور	1147-1
رله ۲ گرم کن آب موتور (کشورهای شمال اروپا)	1149-1
رله چراغ مه شکن جلو (غیر از DW10)	2665-1
رله تصحیح کننده لوانس (دیزل)	1252-2
رله تایمر شستشوی پروژکتور	5400-2
رله منبع روشن شدن موتور (AL4/HP20)	1005-3
رله تغذیه شمعهای ۱ و ۲ گرم کن آب موتور (DW10)	1146-3
رله ۱ گرم کن آب موتور (DW10) (کشورهای شمال اروپا)	1148-3
رله رله پمپ هوا (L4)	1213-3
رله پروژکتور مه شکن جلو (DW10)	2665-4
آزاد	5
رله تغذیه هشدار دهنده وضعیت پارکینگ (4HP20)	1606-6

محل استقرار رله ها داخل اتاق:

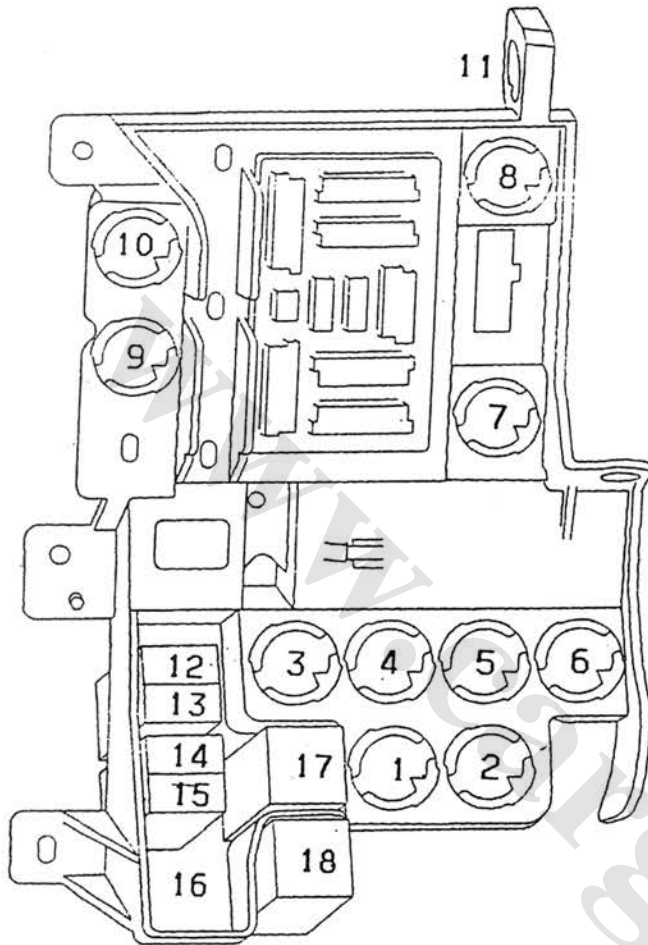

بسیار دهنده سرعت زیاد	4740-1
رله تایمر گرم کن شیشه عقب	8116-2
رله سقف باز	6805-3
رله شیشه بالا بر جلو	6021-4
رله هشدار دهنده صوتی	2505-5
رله شیشه بالا بر عقب	6125-6
رله گرم کن صندلی	8308-7
رله ایمنی رگولا تور سرعت	7307-8
رله بلوکاز دسته دنده اتوماتیک	1642-9
مرکز فلاشر	2305-10
اسفند سنده	11
رله فرمان سنسور باران	5002-12
رله هدایت سرعت سنسور باران	5003-13
رله شنت چراغهای روز	2402-14
رله چراغهای نور بالای روز	2401-15
استفاده نشده	16
رله فن کولر	8048-17
تایمر شیشه شور جلو	5010-18



جزئیات داشبورد

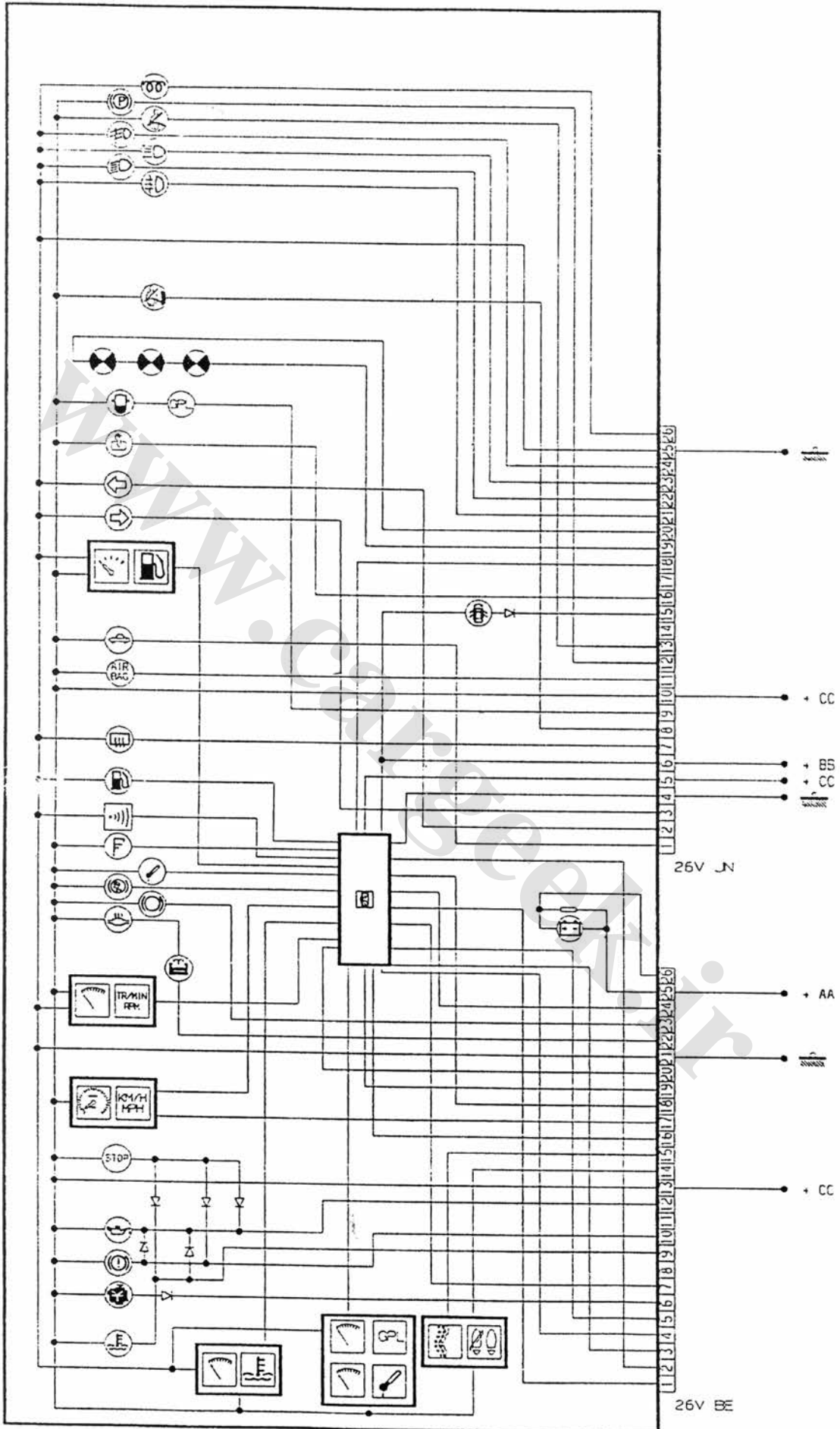

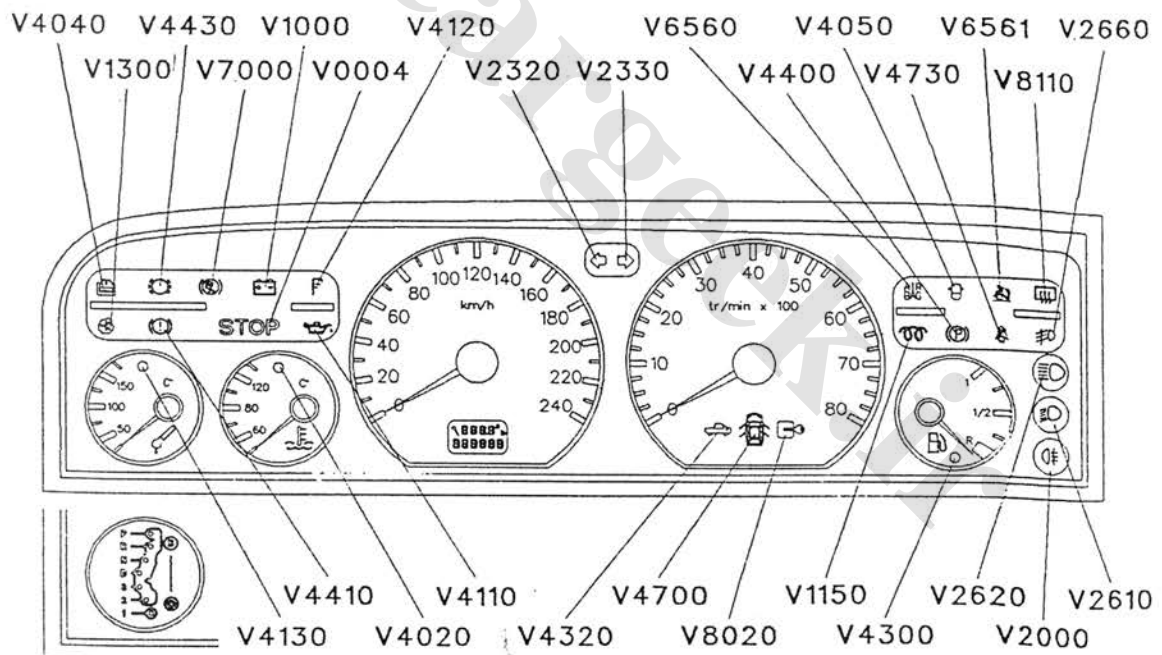
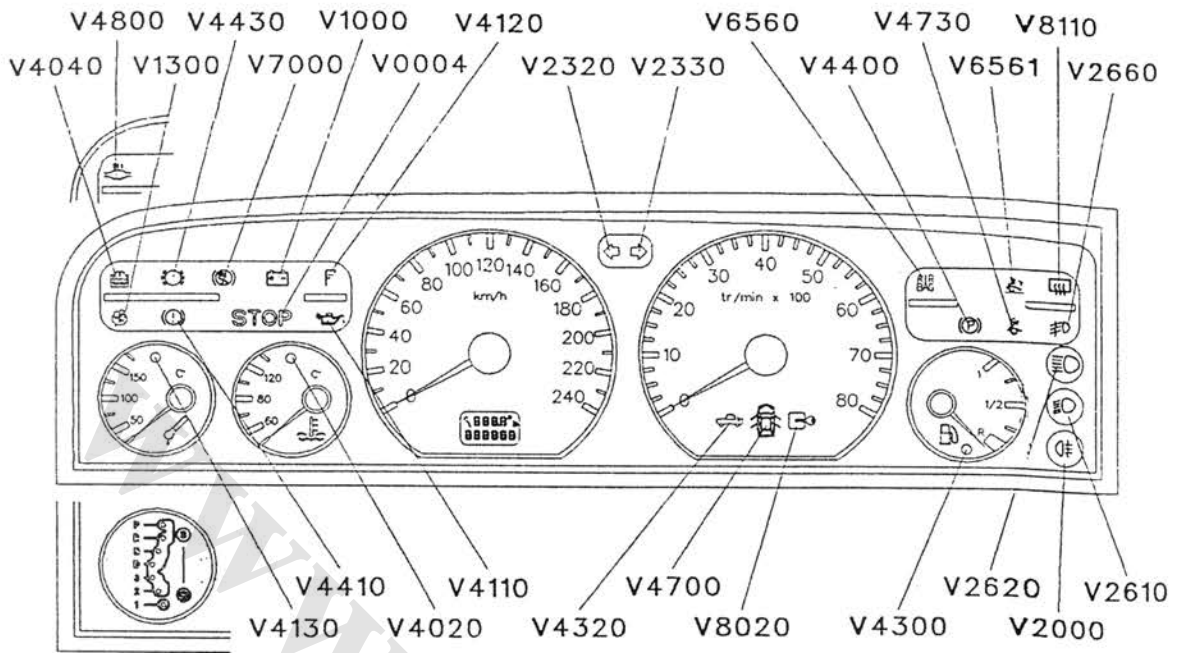

عیب یاب :

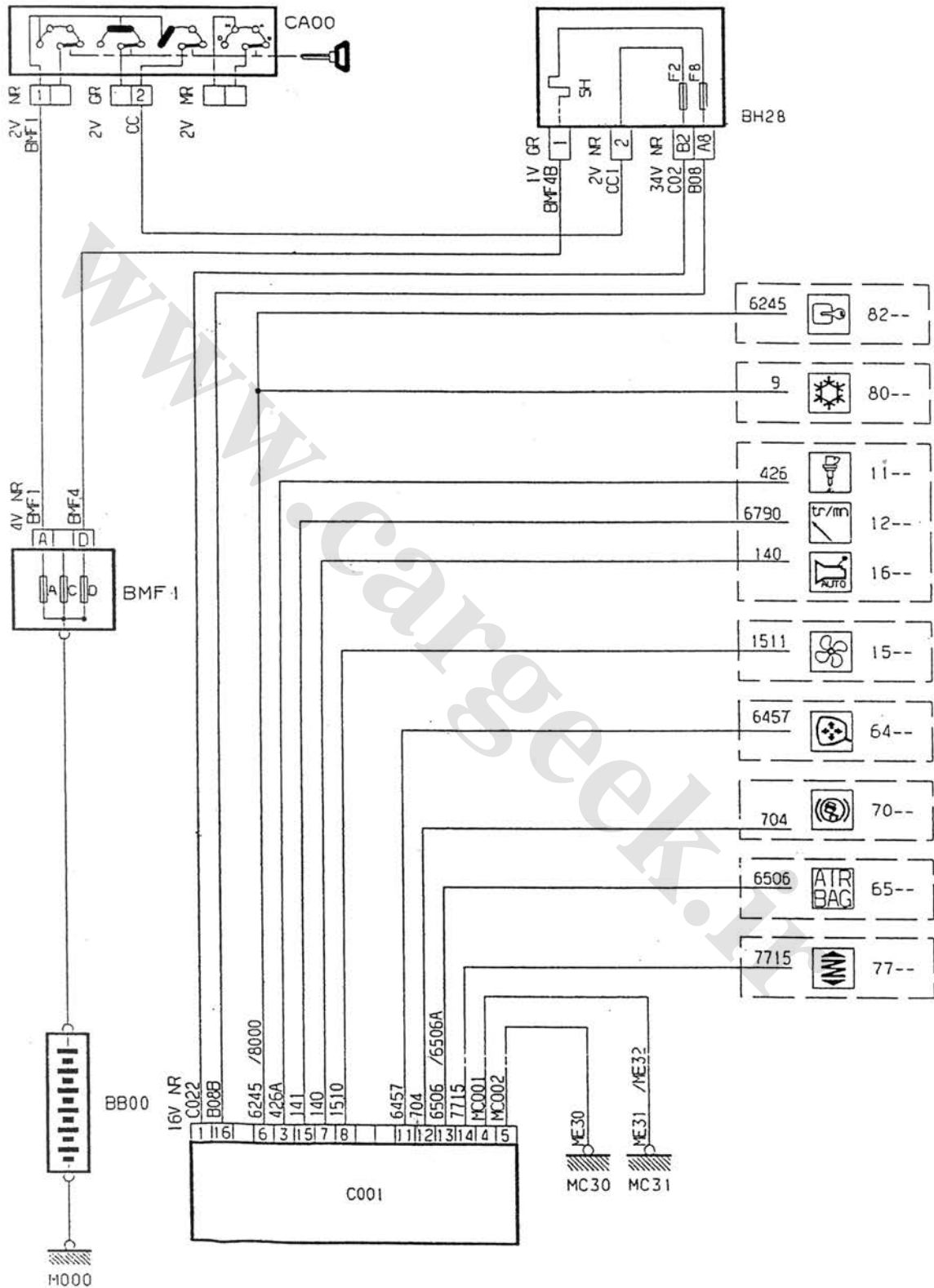

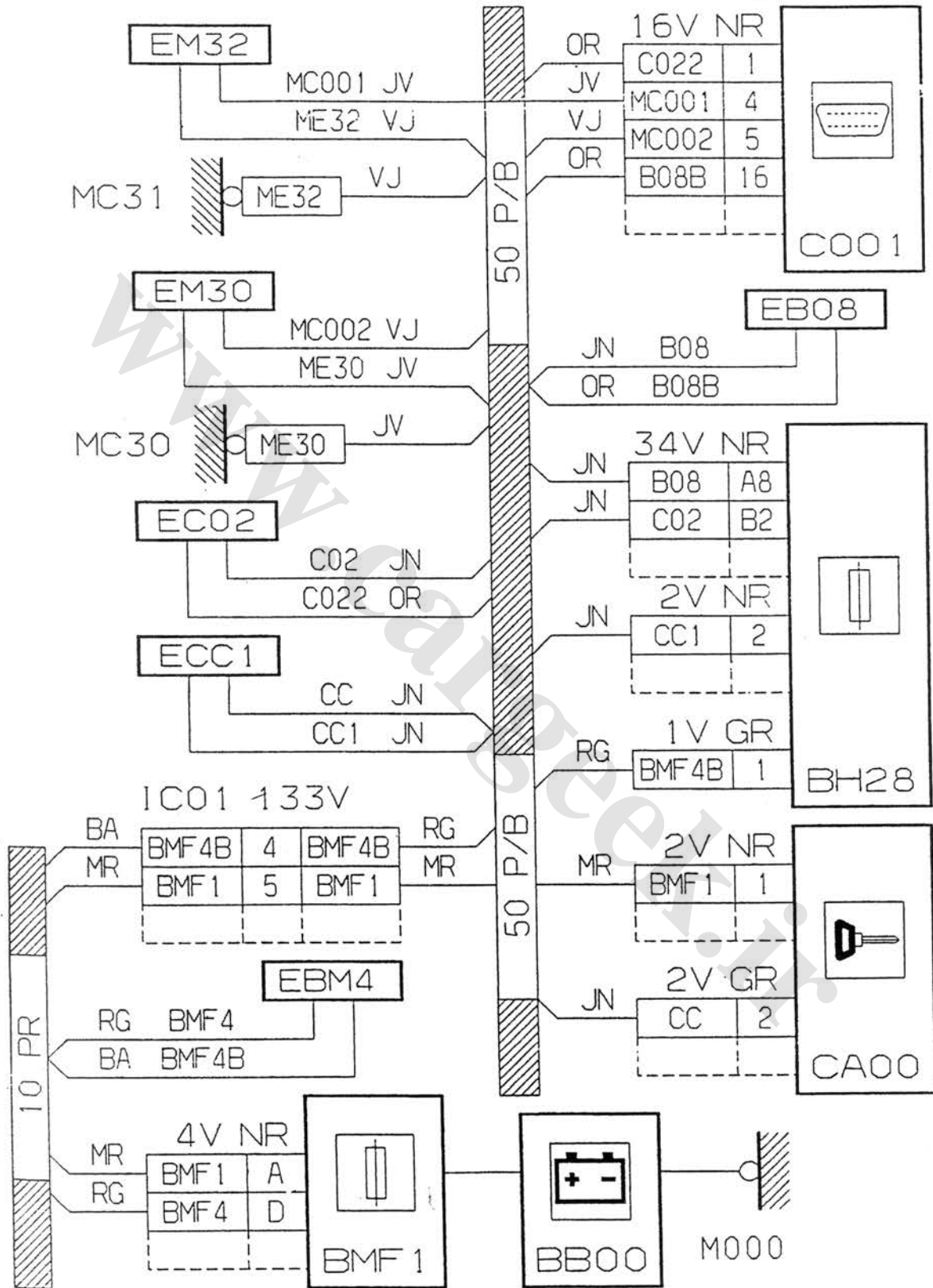

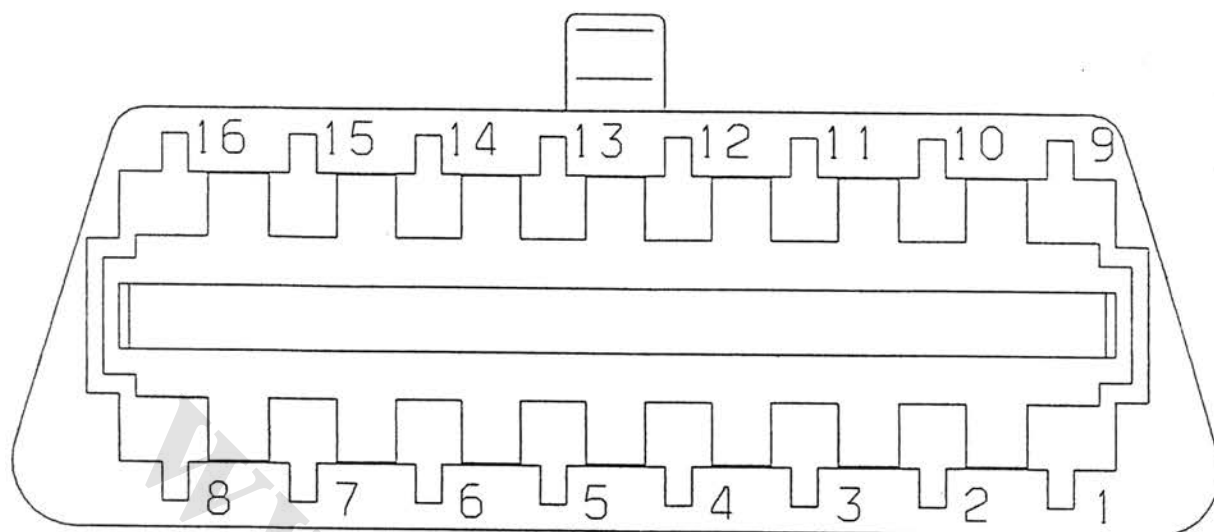

۱. + بعد از کنتاكت
۲. استفاده نشده
۳. آسنسور رژیم موتور
۴. اتصال شلسی
۵. اتصال شلسی
۶. عیب یاب اتوماتیک کولر + مرکز محافظت اطلاق (دزد گیر)
۷. کنترل موتور + جعبه دنده اتوماتیک
۸. عیب یاب اتوماتیک فنهای رادیاتور
۹. عیب یاب اتوماتیک موتور در حال گردش
۱۰. استفاده نشده
۱۱. عیب یاب اتوماتیک آینه
۱۲. عیب یاب اتوماتیک ضد بلوکاژ چرخ
۱۳. عیب یاب اتوماتیک و کیسه هوا
۱۴. عیب یاب اتوماتیک سیستم هیدرولیک
۱۵. کنترل موتور + جعبه دنده اتوماتیک
۱۶. + باتری

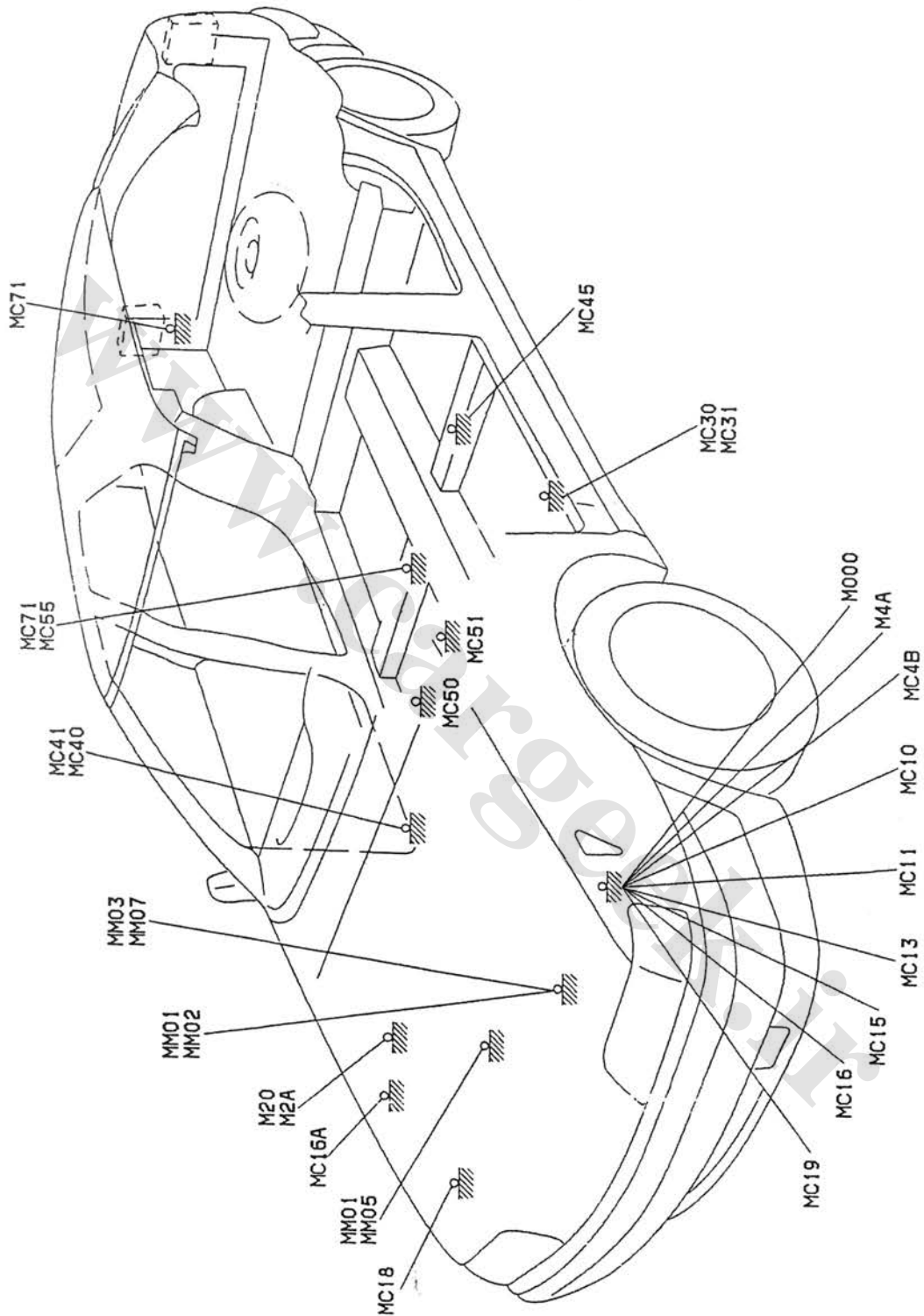

دسته سیم 10 PR

شماره انشعاب	شماره سیم	انشعاب ۱	دستگاه	انشعاب ۲	دستگاه
E162B	162A	کلید سرعت اتوموبیل	1620	E162B	
-	1360	E162B		محاسبه گر کنترل موتور	1320
-	162	E162B		E162A(50 P/B)	
-	7711	E162B		محاسبه گر سیستم تعلیق	7715
-					
E220	220A		1635	E220	
-	E220			کنتاکتور تغذیه دائمی + چراغ روشنایی دائمی کاروان	C310
-	E220			محاسبه گر کنترل موتور	1320
-					
E405	405B	سنسور تایمر کنتاکت حرارتی آب موتور(آمبر)	4025	E405	
-	405	E405		داشبورد	0004
-	405A	E405		کنتاکتور سطح آب رادیاتور	4010
-					
E510	510	پمپ شیشه شور عقب/جلو	5115	E510	
-	510A	E510		سنسور سطح مایع شیشه شور	5110
-	510B	E510		کلید شوینده	0005
-	513	E510		رله تایمر پروژکتور	5400
-					
E704	210	محاسبه گر کنترل موتور	1320	E704	
-	218	محاسبه گر حبه سرعت اتوماتیک	1630	E704	
-	7046	E704		E216(50 P/B)	
-	7046A	E704		محاسبه گر ضد گیرباز چرخ	7020
-					
E807A	8062	محاسبه گر کولر	8080	E807A	
-	8069	E807A		کمپرسور کولر	8020
-	8077	E807A		حبه حرارت آب	8010
-					
EB07	BM07	حبه فیوز قسمت موتور	BF01	EB07	
-	BM07A	EB07		رله دابل چند کاره کنترل موتور	1304
-	BM07B	EB07		EBM7 (20 MOT)	
-					
EB06	B6	حبه ۲۸ فیوز(اتاق)	BH28	EB06	
-	B6A	EB06		محاسبه گر کنترل موتور	1320
-	B6B	EB06		EB06A(22MOT/C)	
-					
EBM3	BMF3		BMF1	EBM3	
-	BMF3A	EBM3		حبه ۲۸ فیوز(اتاق)	BH28
-	BMF3B	EBM3		حبه ۲۸ فیوز(اتاق)	
-					
EBM4	BMF4		BMF1	EBM4	
-	BMF4A	EBM4		EBM4A (50P/B)	
-	BMF4B	EBM4		حبه ۲۸ فیوز(اتاق)	BH28



دسته سیم 10PR (دنباله)

شماره انشعاب	شماره سیم	انشعاب ۱	دستگاه	انشعاب ۲	دستگاه
EC02A	C02A	جعبه ۲۸ فیوز(اتاق)	BH28	EC02A	
-	C02B	EC02A		EC02B(20MOT-22MOT/C	
-	C02C	EC02A		کنتاکتور سطح آب موتور	4010
-	C02D	EC02A		کلید انبساط گاز	8007
-	C02F	EC02A		زیگلور گرم کن آب	5105
-	C02N	EC02A		رله تغذیه شمع ۲/۱ یا رله ۱ گرم کننده آب موتور	1146 ou 1148
-	C02P	EC02A		رله تغذیه شمع ۴/۳ گرم کن آب	1147
-	C02S	EC02A		کلید انبساط گاز یا رله ۱ گرم کننده آب موتور	8007 ou 1148
-					
ECC2A	CC2	جعبه ۲۸ فیوز(اتاق)	BH28	ECC2A	
-	CC2A	ECC2A		E101(22MOT/C) یا رله مانع راه اندازی	1005
-	CC2B	ECC2A		محاسبه گر کنترل موتور با رله دوبل چند کاره کنترل موتور	1320 ou 1304
-					
EM10	ME10	شاسی	MC10	EM10	
-	ME101	EM10		E101 (12 US FR)	
-	M2320	EM10		چراغ راهنما جلو سمت چپ	2320
-	M2340	EM10		چراغ راهنما جانبی سمت چپ	2340
-	M2521	EM10		هشداردهنده صوتی م	2521
-	M2522	EM10		هشداردهنده صوتی زیر	2522
-	M261A	EM10		پروژکتور چپ	2610
-	M261B	EM10		پروژکتور چپ	2610
-	M5015	EM10		شیشه شور جلو	5015
-	M7320	EM10			7320
-					
EM15	ME11	شاسی	MC11	EM11	
-	M2325	EM11		چراغ راهنما جلو سمت راست	2325
-	M2345	EM11		چراغ راهنما جانبی سمت راست	2345
-	M261C	EM11		پروژکتور راست	2615
-	M261D	EM11		پروژکتور راست	2615
-	M4010	EM11		موتور شیشه شور جلو	4010
-					
EM15	ME15	masse	MC15	EM15	
-	M5105	EM15		زیگلور گرم کن شیشه شور	5105
-	M5110	EM15		سنسور سطح مایع شیشه شور	5110
-	M5400	EM15		رله نایم شیشه شور چراغ جلو	5400
-	M5405	EM15		پمپ شیشه شور چراغ	5405
-	M8099	EM15		گرم کننده مدار آب	1190

دسته سیمهای 12 US FR

شماره انشعاب	شماره سیم	انشعاب ۱	دستگاه	انشعاب ۲	دستگاه
E101	ME10	ME10(10PR)		E 101	
-	M4410	E101		کنتاکتور سطح روغن ترمز	4410
-	M445	E101		کنتاکت فرسودگی لنت ترمز جلو سمت چپ	4430
-	M446	E101		کنتاکت فرسودگی لنت ترمز جلو سمت راست	4431
E102	444		0004	E102	
-	445	E102		کنتاکت فرسودگی لنت ترمز جلو سمت چپ	4430
-	446	E102		کنتاکت فرسودگی لنت ترمز جلو سمت راست	4431



دسته سیم 16 GMV

شماره انشعاب	شماره سیم	انشعاب ۱	دستگاه	انشعاب ۲	دستگاه
E096	1511	فن سمت راست موتور	1511	E096	
-	1512	فن موتور	1510	E096	
-	151	E096		ترمو کنتاکت راه اندازی فن	1505
-	1510	E096		کنتکتور عیب یاب	C001
-	155	E096		رله تغذیه فن سمت راست رادیاتور بافن سمت راست رادیاتور	1503 ou 1511
-	1550	E096		رله تغذیه فن سمت راست و چپ رادیاتور	1503
-	156	E096		رله تغذیه سری فنهای سمت راست و چپ رادیاتور	1504

دسته سیم 20MOTXU10J4R(RFV)

شماره انشعاب	شماره سیم	انشعاب ۱	دستگاه	انشعاب ۲	دستگاه
E121	1210	رله دویل چند کاره کنترل موتور	1304	E121	
-	1211	E121		انژکتور سیلندر شماره ۱	1331
-	1212	E121		انژکتور سیلندر شماره ۲	1332
-	1213	E121		انژکتور سیلندر شماره ۳	1333
-	1214	E121		انژکتور سیلندر شماره ۴	1334
E122	122	رله دویل کنترل موتور	1304	E122	
-	1223	E122		رله پمپ هوا	1213
-	1227	E122		مقاومت گرم کن کاربراتور یا جعبه پاپیون	1270
E132	1320	محاسبه گر کنترل موتور	1320	E132	
-	1321	E132		انژکتور سیلندر شماره ۱	1331
-	1322	E132		انژکتور سیلندر شماره ۲	1332
-	1323	E132		انژکتور سیلندر شماره ۳	1333
-	1324	E132		انژکتور سیلندر شماره ۴	1334
E134	1349	محاسبه گر کنترل موتور	1320	E134	
-	1342	E134		سنسور حرارتی هوای مانی فولد	1240
-	1336	E134		سنسور گرمای آب موتور	1220
-	1351	E134		سنسور وضعیت پاپیون	1316
-	1357	E134		سنسور فشار هوای مانی فولد	1312
E822A	822	مرکز حفاظت اتاق (دزدگیر)	8630	E822A	
-	822A	E822A		محاسبه گر کنترل موتور	1320
-	822B	E822A		رله دویل چند کاره کنترل موتور	1304
EBM7	BM07B	EB07(10PR)		EBM7	
-	BM07C	EBM7		رله دویل چند کاره کنترل موتور	1304
-	BM07D	EBM7		رله دویل چند کاره کنترل موتور	1304
-	BM07E	EBM7		رله دویل چند کاره کنترل موتور	1304
-	BM07F	EBM7		رله دویل چند کاره کنترل موتور	1304
EM16B	ME01B	شاسی	MM01	EM16B	
-	M132L	EM16B		محاسبه گر کنترل موتور	1320
-	D130	EM16B		سوند اکسیژن جلو	1350
-	D132	EM16B		سنسور رژیم موتور	1313



دسته سیم (RFV) 22MOT/C XU10J4R

شماره انشعاب	شماره سیم	انشعاب ۱	دستگاه	انشعاب ۲	دستگاه
EB6A	B6B	EB6A(10PR)		EB6A	
-	B6C	EB6A		جعبه حرارت آب	8010
-	B6D	EB6A		رله تغذیه فن سمیت چپ رادیاتور	1502
-					
EC02B	C02B	EC02A(10PR)		EC02B	
-	C02E	EC02B		سنسور سرعت خودرو	1620
-	C02J	EC02B		کنتاکتور چراغ دنده عقب	2200
-	C02R	EC02B		جعبه حرارت آب	8010
-					
EM16	ME16	شاسی	MC16	EM16	
-	M1620	EM16		سنسور سرعت خودرو	1620
-	M8010	EM16		جعبه حرارت آب	8010

دسته سیم 46HAB

شماره انشعاب	شماره سیم	شماره انشعاب ۱	دستگاه	شماره انشعاب ۲	دستگاه
E302A	3022	E302 (50 P/B)		E302A	
-	3022A	E302A		چراغ سقف سمت چپ	3024
-	3022B	E302A		چراغ سقف سمت چپ	3024
-	3022C	E302A		چراغ سقف سمت راست	3025
-	3022D	E302A		چراغ سقف سمت راست	3025
-					
E600	600	رله شیشه بالا بر	6021	E600	
-	600A	E600		کنتاکتور شیشه بالا بر سمت چپ درب سمت چپ	6000
-	600B	E600		کنتاکتور شیشه بالا بر سمت راست درب سمت چپ	6015
-	600C	E600		کنتاکتور شیشه بالا بر سمت راست درب سمت راست	6005
-	600D	E600		موتور شیشه بالا بر ضد گیرباز (سمت راننده)	6035
-	600E	E600		موتور شیشه بالا بر ضد گیرباز (درب عقب سمت چپ)	6133
-	600F	E600		موتور شیشه بالا بر ضد گیرباز (سمت مسافر)	6038
-	600G	E600		موتور شیشه بالا بر ضد گیرباز (درب عقب سمت راست)	6134
-	600H	E600		کنتاکتور شیشه بالا بر سمت راست درب سمت چپ	6015
-	600I	E600		کنتاکتور شیشه بالا بر سمت راست درب سمت راست	6005
-					
E620	620	مرکز حفاظت اتاق (دزدگیر)	8630	E620	
-	6201	E620		مجموعه قفل درب جلو سمت چپ	6202
-	6202	E620		مجموعه قفل درب جلو سمت راست	6207
-	6203	E620		مجموعه قفل درب عقب سمت راست	6212
-	6204	E620		مجموعه قفل درب عقب سمت راست	6217
-					
E621	621	مرکز حفاظت اتاق (دزدگیر)	8630	E621	
-	6211	E621		مجموعه قفل درب جلو سمت چپ	6202
-	6212	E621		مجموعه قفل درب جلو سمت راست	6207
-	6213	E621		مجموعه قفل درب عقب سمت راست	6212
-	6214	E621		مجموعه قفل درب عقب سمت راست	6217
-					
E610A	6103A	E610 (50P/B)		E610A	
-	6103B	E610 (50P/B)		E610A	
-	6111A	E610A		کنتاکتور عقب شیشه بالا بر عقب سمت چپ	6100
-	6111B	E610A		کنتاکتور عقب شیشه بالا بر عقب سمت چپ	0
-	6112A	E610A		کنتاکتور عقب شیشه بالا بر عقب سمت راست	6105
-	6112B	E610A		کنتاکتور عقب شیشه بالا بر عقب سمت راست	6105
-					
EA27B	A27B	EA27 (50 P/B)		EA27B	
-	A27BA	EA27B		چراغ مطالعه جلو سمت چپ	3032
-	A27BB	EA27B		چراغ مطالعه عقب سمت چپ	3034
-	A27BC	EA27B		چراغ مطالعه جلو سمت راست	3031
-	A27BD	EA27B		چراغ مطالعه عقب سمت راست	3033
-	A27BE	EA27B		کلید آینه ها	6406
-	A27BF	EA27B		کلید آینه ها	6406
-	A27BG	EA27B		کلید آینه ها	6406
-	A27BI	EA27B		جمعه وضعیت آینه، حرکت به عقب	6421
-					
EB10	B10A	رله شیشه بالا بر	6021	EB10	
-	EB10	EB10		موتور شیشه بالا بر ضد گیرباز (درب راننده)	6035
-	EB10	EB10		موتور شیشه بالا بر ضد گیرباز (درب مسافر)	6038



دسته سیم 46 HAB (دنباله)

دستگاه	انشعاب ۲	دستگاه	انشعاب ۱	شماره سیم	شماره انشعاب
	EB14A	6125	رله شیشه بالابر عقب	B14A	EB14A
6033	جعبه ضدگیر باز		EB14A	B14B	-
6034	سنسور ضدگیر باز		EB14A	B14C	-
	EM45A	MC45	شاسی	ME45B	EM45A
3024	چراغ سقفی سمت چپ		EM45A	M3024	-
3032	چراغ مطالعه جلو، سمت چپ		EM45A	M3032	-
3034	چراغ مطالعه عقب، سمت چپ		EM45A	M3034	-
6202	مجموعه قفل درب جلو سمت چپ		EM45A	M6202	-
6212	مجموعه قفل درب عقب سمت چپ		EM45A	M6212	-
	EM45B	MC45	شاسی	ME45B	EM45B
6000	کنتاکتور شیشه بالابر چپ، درب چپ		EM45B	M600A	-
6000	کنتاکتور شیشه بالابر چپ، درب چپ		EM45B	M600B	-
6035	موتور شیشه بالابر ضد گیرباز (سمت راننده)		EM45B	M6040	-
6038	موتور شیشه بالابر ضد گیرباز (سمت مسافر)		EM45B	M6045	-
6015	کنتاکتور شیشه بالابر راست، درب چپ		EM45B	M606A	-
6015	کنتاکتور شیشه بالابر راست، درب چپ		EM45B	M606B	-
6015	کنتاکتور شیشه بالابر راست، درب چپ		EM45B	M607A	-
6015	کنتاکتور شیشه بالابر راست، درب چپ		EM45B	M607B	-
6133	موتور شیشه بالابر ضد گیرباز (درب عقب سمت چپ)		EM45B	M6130	-
6134	موتور شیشه بالابر ضد گیرباز (درب عقب سمت راست)		EM45B	M6135	-
	EM45C	MC45	شاسی	ME45C	EM45C
6406	کلید آینه ها		EM45C	M22G	-
6202	مجموعه قفل درب جلو، سمت چپ		EM45C	M6202	-
6406	کلید آینه ها		EM45C	M640	-
6406	کلید آینه ها		EM45C	M641	-
6410	آینه دید عقب راننده (آینه برقی، آینه گرم شو)		EM45C	M6410	-
	EM55A	MC55	شاسی	ME55A	EM55A
3025	چراغ سقفی سمت راست		EM55A	M3025	-
3031	چراغ مطالعه جلو سمت راست		EM55A	M3031	-
3033	چراغ مطالعه عقب سمت راست		EM55A	M3033	-
6207	مجموعه قفل درب جلو سمت راست		EM55A	M6207	-
6217	مجموعه قفل درب عقب سمت راست		EM55A	M6217	-
	EM55B	MC55	شاسی	ME55B	EM55B
6207	مجموعه قفل درب جلو سمت راست		EM55B	M6207	-
6421	جعبه وضعیت آینه در حرکت به عقب		EM55B	M6407	-
6415	آینه دید عقب مسافر (آینه برقی، آینه گرم شو)		EM55B	M6415	-



دسته سیم 50 P/B

شماره انشعاب	شماره سیم	شماره انشعاب ۱	دستگاه	شماره انشعاب ۲	دستگاه
E162A	162	E162B(10PR)		E162A	
-	1627	E162A		هشدار دهنده سرعت زیاد	4740
-	162B	E162A		داشبورد	0004
-	7310	E162A		محاسبه گز رگلاتور سرعت	7310
-					
E200	4780	داشبورد	0004	E200	
-	4781	E200		حعبه بالش هوای بغل(سمت چپ)	6572
-	4782	E200		حعبه بالش هوای بغل(سمت راست)	6571
-					
E201	6506A	کنتاکتور عیب یاب	C001	E201	
-	6542	E201		حعبه بالش هوای بغل(سمت چپ)	6572
-	6544	E201		حعبه بالش هوای بغل(سمت راست)	6571
-					
E216	216	کنتاکتور توقف	2100	E216	
-	212	E216		چراغ عقب سمت چپ روی صندوق	2630
-	213	E216		چراغ عقب سمت راست روی صندوق	2635
-	7046	E216		E704(10PR)	
-	7317	E216		محاسبه گز رگلاتور سرعت	7310
-					
E233	233	کلید چراغ سیگنال	0002	E233	
-	2330	E233		کلید چراغ خطر	2300
-	2331	E233		چراغ راهنمای جلو سمت چپ	2320
-	2332	E233		چراغ چشمک زن بغل سمت چپ	2340
-	2333	E233		چراغ عقب سمت چپ روی صندوق	2630
-	2334	E233		داشبورد	0004
-	2335	E233		مرکز حفاظت اتاق (دزدگیر)	8630
-					
E234	234	کلید چراغ سیگنال	0002	E234	
-	2340	E234		کلید چراغ خطر	2300
-	2341	E234		چراغ راهنمای جلو سمت راست	2325
-	2342	E234		چراغ چشمک زن بغل سمت راست	2345
-	2343	E234		چراغ عقب سمت راست روی صندوق	2635
-	2344	E234		داشبورد	0004
-	2345	E234		مرکز حفاظت اتاق (دزدگیر)	8630
-					
E302	3026	مرکز حفاظت اتاق (دزدگیر)	8630	E302	
-	3022	E302		E302A(46 HAB)	
-	3023	E302		چراغ صندوق عقب	3106
-	3024	E302		چراغ روشنایی زیر پا سمت چپ	3037
-	3026A	E302		کنتاکتور وضعیت دسته دنده	1600



دسته سیم 50 P/B (دنباله)

شماره انشعاب	شماره سیم	انشعاب ۱	دستگاه	انشعاب ۲	دستگاه
E610	610	رله شیشه بالابر عقب	6125	E610	
-	6101	E610		کنتاکتور جلو، شیشه بالابر عقب، سمت چپ	6110
-	6102	E610		کنتاکتور جلو، شیشه بالابر عقب، سمت راست	6115
-	6103	E610		E610A (46 HAB)	
-					
E730	730	کلید رگولاتور سرعت	7300	E730	
-	7300	E730		کنتاکتور رگولاتور سرعت	7305
-	7301	E730		کنتاکتور رگولاتور سرعت	7305
-	7302	E730		محاسبه گر رگولاتور سرعت	7310
-	7316	E730		رله ایمنی رگولاتور سرعت	7307
-					
E811	8111	رله تایمر گرم کن شیشه عقب	8116	E811	
-		E811		گرم کن شیشه عقب	8120
-		E811		داشبورد	0004
-		E811		آینه دید عقب راننده (آینه برقی/آینه گرم شو)	6410 et6415
-					
E834	834	رله گرم کن صندلی	8308	E834	
-	835	E834		رئوسنای گرم کن صندلی راننده	8302
-	8350	E834		جعبه رگولاتور گرم کن صندلی راننده	8331
-	836	E834		رئوسنای گرم کن صندلی مسافر	8303
-	8360	E834		جعبه رگولاتور صندلی مسافر	8332
-					
-	A25	جعبه ۲۸ فیوز (اتاق)	BH28	EA25	
-	A25A	EA25		موتور شیشه شوی جلو	5015
-	A25B	EA25		کلید شیشه شوی	0005
-	A25C	EA25		تایمر شیشه شور جلو	5010
-	A25D	EA25		رله فرمان سنسور باران	5002
-					
EA27	A27	جعبه ۲۸ فیوز (اتاق)	BH28	EA27	
-	A27A	EA27		رله سقف باز شو	6805
-	A27B	EA27		EA27B (46 HAB)	
-	A27C	EA27		کلید آینه دید عقب راننده	6405
-	A27D	EA27		چراغ جعبه داشبورد	3115
-					
EA28	A28	جعبه ۲۸ فیوز (اتاق)	BH28	EA28	
-	A28A	EA28		رله شیشه بالابر	6021
-	A28B	EA28		داشبورد	0004
-	A28C	EA28		ساعت + حرارت سنج بیرون، رله شیشه بالابر عقب	7225
-	A28D	EA28		رله شیشه بالابر عقب	6125
-	A28E	EA28		EA28A (S2 PLAF)	

دسته سیم 50P/B (دنباله)

شماره انشعاب	شماره سیم	انشعاب ۱	دستگاه	انشعاب ۲	دستگاه
EB08	B08	حجمه ۲۸ فیوز (اتاق)	BH28	EB08	
-	B08A	EB08		مرکز حفاظت اتاق (دزدگیر)	8630
-	B08B	EB08		کنکتور عیب یاب	C001
-	B08C	EB08		E111 (32 SUSP)	
-					
EB09	B09	حجمه ۲۸ فیوز (اتاق)	BH28	EB09	
-	B09A	EB09		رادبو	8410
-	B09B	EB09		مرکز حفاظت اتاق (دزدگیر)	8630
-	B09C	EB09		داشبورد	0004
-	B09D	EB09		ساعت + حرارت سنح درجه حرارت خاج	7225
-					
EB15	B15	حجمه ۲۸ فیوز (اتاق)	BH28	EB15	
-	B15A	EB15		رله کمپرسور برق	2505
-	B15B	EB15		رله کمپرسور برق	2505
-	B15C			کنکتور تغذیه + چراغ روشنایی دائم کاروان	C310
-					
EBM4A	BMF4A	EBM4 (10PR)		EBM4A	
-	BMF4C	EBM4A		کلید روشنایی چراغهای داشبورد	0002
-	BMF4D	EBM4A		کلید روشنایی چراغهای داشبورد	0002
-	BMF4E	EBM4A		کلید روشنایی چراغهای داشبورد	0002
-	BMF4F	EBM4A		کلید روشنایی چراغهای داشبورد	0002
-	BMF4H	EBM4A		رله چراغهای کوچک (چراغهای غروب)	2400
-					
EC02	C02	حجمه ۲۸ فیوز (اتاق)	BH28	EC02	
-	C021	EC02		مرکز حفاظت اتاق (دزدگیر)	8630
-	C022	EC02		کنکتور عیب یاب	C001
-	C023	EC02		رله فرمان موتور بلوکاز دسته دنده	1642
-	C024	EC02		رله فرمان موتور بلوکاز دسته دنده	1642
-	C025	EC02		هشدار دهنده سرعت زیاد	4740
-	C026	EC02		هشدار دهنده سطح روغن/یا فشار روغن هیدرولیک	7770
-	C02A	EC02		EC02A(10PR),EC02B(22MOT/C)	
-					
EC05	C05	حجمه ۲۸ فیوز (اتاق)	BH28	EC05	
-	C05A	EC05		کنتاکتور توقف	2100
-	C05B	EC05		داشبورد	0004
-	C05C	EC05		داشبورد	0004
-	C05D	EC05		داشبورد	0004
-	C05E	EC05		رله فن اتاق	8048
-	C05F	EC05		رله تغذیه فن رادیاتور سمت راست	1503
-	C05G	EC05		کلید یخچال	8000
-	C05H	EC05		محاسبه گر ترمپه مطبوع (کولر)	8080



دسته سیم 50 P/B (دنباله)

دستگاه	انشعاب ۲	دستگاه	انشعاب ۱	شماره سیم	شماره انشعاب
	ECC1	CA00	کنتاکتور دزدگیر	CC	ECC1
BH28	حعبه ۲۸ فیوز (اتاق)		ECC1	CC1	-
1005/ 1203/ 1304/ 1307/	رله مانع روشن شدن خودرو کنتاکتور اینرسی رله دوبل چندکاره قدرت		ECC1	CC2	-
6570	حعبه بالش هوا فشار آستانه عملکرد		ECC1	CC4	-
6571	حعبه بالش هوا، بغل سمت راست		ECC1	CC4C	-
6572	حعبه بالش هوا، بغل سمت چپ		ECC1	CC4D	-
	EK20	BH28	حعبه ۲۸ فیوز (اتاق)	K20	EK20
6303	ESP2(56 SGP) و مجموعه رگلاژ گرم کن صندل مسافر		EK20	K20A	-
6302	ESC2(55 SGC) و مجموعه رگلاژ گرم کن صندل راننده		EK20	K20B	-
	EK21	BH28	حعبه ۲۸ فیوز (اتاق)	K21	EK21
8116	رله تایمر گرم کن شیشه عقب		EK21	K21A	-
0005	کلید شیشه شور		EK21	K21B	-
8308	رله گرم کن صندل		EK21	K21C	-
2400	رله چراغهای کوچک (چراغهای غروب)		EK21	K21D	-
	EM30	MC30	شاسی	ME30	EM30
0004	داشبورد		EM30	M004A	-
0004	داشبورد		EM30	M004B	-
0004	داشبورد		EM30	M004C	-
0004	داشبورد		EM30	M004D	-
0004	داشبورد		EM30	M004E	-
0004	داشبورد		EM30	M004F	-
1211	پمپ گنج روغن		EM30	M432	-
4400	کنتاکتور ترمز توقف (ترمز دستی)		EM30	M4400	-
4730	کنتاکتور کمر بند ایمن		EM30	M4730	-
C001	کنتاکتور عیب یاب		EM30	MC002	-

دسته سیم 50 P/B (دنیاله)

دستگاه	انشعاب ۲	دستگاه	انشعاب ۱	شماره سیم	شماره انشعاب
	EM31	MC31	شاسی	ME31	EM31
18010	کموتاتور گاز بهترین		EM31	M1810	-
2400	رله چراغهای کوچک (چراغ غروب)		EM31	M2400	-
4740	هشداردهنده سرعت زیاد		EM31	M474A	-
4740	هشداردهنده سرعت زیاد		EM31	M474B	-
5002	رله فرمان سنسور باران		EM31	M500A	-
5010	تايمر شیشه شوی جلو		EM31	M5010	-
6021	رله شیشه شوی		EM31	M6021	-
6120	کموتاتور قطع کن شیشه بالابر عقب		EM31	M612A	-
6120	کموتاتور قطع کن شیشه بالابر عقب		EM31	M612B	-
6405	کموتاتور آینه دید عقب مسافر		EM31	M6406	-
6805	رله سقف بازشو		EM31	M6805	-
7710	کموتاتور سیستم تعلیق		EM31	M711A	-
7710	کموتاتور سیستم تعلیق		EM31	M711B	-
7710	کموتاتور سیستم تعلیق		EM31	M711C	-
7300	کموتاتور رگولاتور سرعت		EM31	M7300	-
8048	رله فن اتاق		EM31	M8048	-
8116	رله تايمر گرم کن شیشه عقب		EM31	M8116	-
8308	رله گرم کن صندل		EM31	M8308	-
C100	کنکنکور گردان روی فرمان		EM31	M8494	-
	EM95 (52 PLAF)		EM31	MIC95	-
	EM32	MC31	شاسی	ME32	EM32
0005	کموتاتور شیشه شور		EM32	M0005	-
2305	مرکز چراغ چشمک زن		EM32	M2305	-
5002	رله فرمان سنسور باران		EM32	M500B	-
6110	کنکنکور جلو، شیشه بالابر عقب، سمت چپ		EM32	M611C	-
6110	کنکنکور جلو، شیشه بالابر عقب، سمت چپ		EM32	M611D	-
6801et 6802	کنکنکور پایان مسیر درب کشویی سقف و کنکنکور پایان مسیر نیمه باز در کشویی سقف		EM32	M6820	-
CP01	بریز ۱۲ ولت جلو		EM32	M8475	-
C001	کنکنکور عیب یاب		EM32	MC001	-
	EM40	MC40	شاسی	ME40	EM40
2300	کموتاتور علامت خطر		EM40	M230A	-
2300	کموتاتور علامت خطر		EM40	M230B	-
7225	ساعت+ حرارت سنخ درجه حرارت خارج		EM40	M7225	-
8000	کموتاتور کولر		EM40	M8000	-
3115	روشنایی جعبه داشبورد		EM40	MICA2	-
	EM41	MC41	شاسی	ME41	EM41
1211	پمپ گيج بهترین		EM41	M121	-
6115	کنکنکور جلو، شیشه بالابر عقب سمت راست		EM41	M611A	-
6115	کنکنکور جلو، شیشه بالابر عقب سمت راست		EM41	M611B	-
8100	فندک جلو		EM41	M8100	-
8040	E002(59CLM) فرمان سرعت فن اتاق (اگر مجزا باشد)		EM41	MI92A	-
8045ou 8050	فرمان فن اتاق (اگر مجزا باشد) یا فن موتور فن اتاق		EM41	MI92B	-



دسته سیم 50 P/B (دنباله)

دستگاه	انشعاب ۲	دستگاه	انشعاب ۱	شماره سیم	شماره انشعاب
	EM46	MC46	شاسی	ME46	EM46
1638	عمل کننده بلو کاز دسته دنده گیر بکس اتوماتیک		EM46	M1638	
1640	قسمت برنامه ریزی جعبه سرعت اتوماتیک		EM46	M1640	
	EM47	MC46	شاسی	ME47	EM47
6302	ESC1(55 SGC) و مجموعه رگلاژ صندل راننده		EM47	M6302	
6303	ESP1(56 SGP) و مجموعه رگلاژ صندل مسافر		EM47	M6303	
7310	محاسبه گر رگولاتور سرعت		EM47	M7310	
8331	جعبه تنظیم گرم کن صندل راننده		EM47	M8310	
8332	جعبه تنظیم گرم کن صندل مسافر		EM47	M8315	
	EM50	MC50	شاسی	ME50	EM50
6571	جعبه بالش هوای بغل (سمت راست)		EM50	M6571	
6572	جعبه بالش هوای بغل (سمت چپ)		EM50	M6572	
	EM50A	MC50	شاسی	ME50A	EM50A
6562	بالش هوای بغل، جلو سمت راست پایین		EM50A	M6562	
6563	بالش هوای بغل، جلو سمت چپ پایین		EM50A	M6563	
	EM48A	MC51	شاسی	M8410	EM48A
8410	رادیو		EM48A	M841E	
8410	رادیو		EM48A	M841G	
	EPCI	0002	کموناتور روشنایی چراغهای سیگنال روی داشبورد	PC1	EPCI
BF01	جعبه فیوز داخل موتور		EPCI	PC3	
BF01	جعبه فیوز داخل موتور		EPCI	PC4	
0004	داشبورد		EPCI	PC5	
2401	رله چراغ نور بالا و چراغ کوچک		EPCI	PC7	
	EPR1	0002	کموناتور روشنایی چراغهای سیگنال روی داشبورد	PR1	EPR1
BF01	جعبه فیوز داخل موتور		EPR1	PR3	
BF01	جعبه فیوز داخل موتور		EPR1	PR4	
0004	داشبورد		EPR1	PR5	

دسته سیم 50 P/B (دنباله)

دستگاه	انشعاب ۲	دستگاه	انشعاب ۱	شماره سیم	شماره انشعاب
	EV01A	BH28	جمعه ۲۸ فیوز (اتاق)	V19	EV01A
1640	سکتور برنامه جمعه سرعت اتوماتیک		EV01A	V1640	-
1810	کموتاتور بتزین - گاز		EV01A	V1810	-
2300	کموتاتور علامت خطر		EV01A	V2300	-
3050	رئوستای روشنایی		EV01A	V3050	-
6120	کموتاتور قطع کن شیشه بالا بر عقب		EV01A	V6120	-
7300	کموتاتور رگولاتور سرعت		EV01A	V7300	-
7710	کموتاتور سیستم تعلیق		EV01A	V7710	-
8000	کموتاتور - کولر		EV01A	V8000	-
8100	فندک جلو		EV01A	V8100	-
	EVR1	3050	رئوستای روشنایی	VR	EVR1
8410	رادبو		EVR1	VR1	-
0001	داشبورد		EVR1	VR2	-
8025ou 8040	جلوی نمویه مطبوع (اگر مجزا باشد) یا فرمان سرعت فن اتاق (اگر مجزا باشد)		EVR1	VR3	-
7215	ساعت - حرارت سنج دمای خارج		EVR1	VR4	-
	EVV1	0002	کموتاتور روشنایی چراغهای سیگنال داشبورد	VV1	EVV1
2400ou 2402	رله چراغهای کوچک با شنت رله چراغهای کوچک		EVV1	VV2	
2401	رله چراغهای نور بالا، چراغهای کوچک		EVV1		
	EVV1A	2400ou 2402	رله چراغهای کوچک با شنت رله چراغهای کوچک	VV3	EVV1A
			EVV1A	VV4	BH28
			EVV1A	VV5	BH28
			EVV1A	VV6	BH28
			EVV1A	VV7	2401
	EVV2	0002	کموتاتور روشنایی چراغهای سیگنال داشبورد	VV	EVV2
			EVV2	VV4	BH28
			EVV2	VV5	BH28
			EVV2	VV6	BH28

دسته سیم 52 PLAF

دستگاه	انشعاب ۲	دستگاه	انشعاب ۱	شماره سیم	شماره انشعاب
	EA28A		EA28 (50 P/B)	A28	EA28A
5001	سنسور باران		EA28A	A28G	-
3061	چراغ آینه آرایش (سمت مسافر)		EA28A	A28H	-
	EM95		EM31 (50P/B)	MIC95	EM95
3061	چراغ آینه آرایش (سمت مسافر)		EM95	M3061	-
5001	سنسور باران		EM95	M5001	-



دسته سیم 59 CLM

شماره انشعاب	شماره سیم	انشعاب ۱	دستگاه	انشعاب ۲	دستگاه
E002	3	EM41 (50 P/B)		E002	
-	13	E002		ترموستانس هوا (اتاق)	8030
-	19	E002		صفحه جلوی ترموپه مطبوع (اگر مجزا باشد)	8025
-	20	E002		محاسبه گر ترموپه مطبوع	8080
E004	31	محاسبه گر ترموپه مطبوع	8080	E004	
-	8	E004		صفحه جلوی ترموپه مطبوع (اگر مجزا باشد)	8025
-	12	E004		ترمیستانس هوا (اتاق)	8030
-	30	E004		ترمیستانس هوا (اتاق)	8030
-	36	E004		ترمیستانس اواپراتور (اگر مجزا باشد)	8006
-	37	E004		ترمیستانس هوایی، هواساز	8037
-	40	E004		ترمیستانس هوای زیر پا	8034
E005	48	آلترناتور	1020	E005	
	10	E005		ترمیستانس هوا (اتاق)	8030
	49	E005		محاسبه گر ترموپه مطبوع	8080

دسته سیم 71AR

شماره انشعاب	شماره سیم	انشعاب ۱	دستگاه	انشعاب ۲	دستگاه
E319	319	کنتاکتور صندوق	3100	E319	
-	319A	E319		چراغ حبه داشبورد	3105
-	3195	E319		چراغ سقفی عقب	3020
-	7717	E319		محاسبه گر سیستم تعلیق	7715
EB15	3023	E302 (50 P/B)		EB15	
-	3023A	EB15		چراغ حبه داشبورد	3105
-	3023B	EB15		چراغ سقفی عقب	3020
-	3023C	EB15		چراغ سقفی عقب	3020
EM60B	ME60B	شاسی	MC60	EM60B	
-	M3020	EM60B		چراغ سقفی عقب	3020
-	M5215	EM60B		تایمر شیشه شوی عقب	5210
-	M8120	EM60B		گرم کن شیشه عقب	8120
EM71	ME71	شاسی	MC71	EM71	
-	M2110	EM71		چراغ توقف اضلاع	2110
-	M2630	EM71		چراغ عقب سمت چپ روی صندوق	2630
-	M2631	EM71		چراغ عقب سمت راست روی صندوق	2631
-	M2633	EM71		چراغ نمره سمت راست	2633
-	M2635	EM71		چراغ عقب سمت راست روی صندوق	2635
-	M2636	EM71		محاسبه گر ترموپه مطبوع	2636
-	M3100	EM71		آلترناتور	3100
-	M5210	EM71		تایمر شیشه شوی عقب	5210
-	M8120	EM71		گرم کن شیشه عقب	8120
EV12	V12A	حبه ۲۸ فیوز (اتاق)	BH28	EV12	
-	V12B	EV12		چراغ عقب سمت چپ روی صندوق	2630
-	V12C	EV12		چراغ نمره سمت چپ روی صندوق	2630



دسته سیم 76 VL/D

دستگاه	انشعاب ۲	دستگاه	انشعاب ۱	شماره سیم	شماره انشعاب
	E116		شاسی	ME116	E116
2110	چراغ توقف اضافی		E116	M2110	-
2631	چراغ عقب سمت راست روی صندوق		E116	M2631	-
2633	چراغ نمرد سمت راست		E116	M2633	-
2636	چراغ نمرد سمت چپ		E116	M2636	-
3100	کنتاکتور صندوق		E116	M3100	-

چگونگی اتصالات داخلی

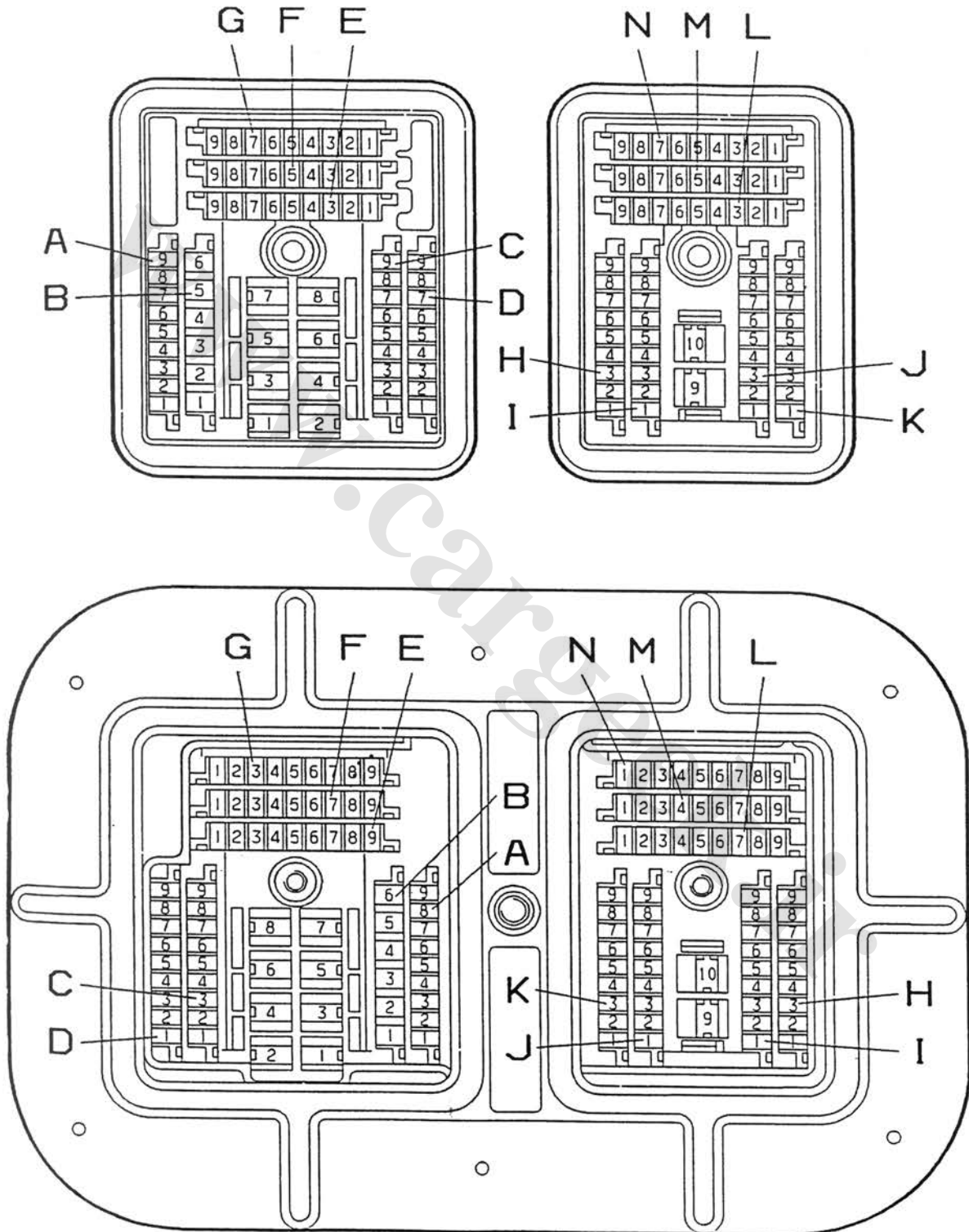

IC01 اتصالات داخلی بین دسته سیم های (50P/B – 10 PR (133V) (دنباله)

کانال	شماره سیم	مورد استفاده	کانال	شماره سیم	مورد استفاده
1G	162	سنسور سرعت (چراغ سیگنال)	1I	C03	سیستم تعلیق (+بعداز کنتاكت)
2G	1510	فن رادیاتور (عیب یاب)	2I	7715	سیستم تعلیق(عیب یاب)
-	1599	فن رادیاتور (عیب یاب)	3I	450	سیستم تعلیق (+چراغ میسٹم تعلیق)
3G	C05F	فن رادیاتور	4I	7710	سیستم تعلیق (اطلاعات درب)
4G	820	مانع روشن شدن (ورودی)	5I	624	سیستم تعلیق(اطلاعات درب)
-	8200A	مانع روشن شدن (ورودی)	-	624A	سیستم تعلیق(اطلاعات صندوق)
5G	821	مانع روشن شدن (خروجی)	-	7718	سیستم تعلیق
-	8200B	مانع روشن شدن (خروجی)	6I	7717	رگولاتور سرعت
6G	822	مانع روشن شدن (تغذیه)	7I	7714	رگولاتور سرعت
-	8269	مانع روشن شدن (تغذیه)	8I		
7G	409	چراغ حداقل سطح آب شیشه شور	9I		
8G	8080	کلید انبساط گاز	1K	7313	رگولاتور سرعت
9G	8075	اطلاعات درجه حرارت آب	2K	7312	رگولاتور سرعت
1H	7713	سیستم تعلیق	3K	7311	رگولاتور سرعت
2H	7700	سیستم تعلیق	4K	7307	رله ایمنی جعبه دنده اتوماتیک
3H	7701	سیستم تعلیق	5K	3026	۱۰+ دقیقه مداوم (برای 4HP20)
4H	7708	سیستم تعلیق	-	3026A	۱۰+ دقیقه مداوم (برای 4HP20)
5H	7707	سیستم تعلیق	6K		
6H	7709	سیستم تعلیق	7K		
7H	413	درجه حرارت روغن موتور (چراغ)	8K		
8H	411	درجه حرارت روغن موتور (عقربه)	9K		
9H			1M	6780	عیب یاب K(برای 4HP20)
-			2M	6762	وضعیت P1(اسپریت) 4HP20 یا AL4
-			3M	6763	(اولین پیشنهاد) AL4
-			4M	6743	عمل کننده بلوکاز دسته دنده گیربکس اتوماتیک
-			5M	4618	هشدار دهنده
-			6M	463	چراغهای کوچک داشبورد
-			7M	6790	عیب یاب L(برای 4HP20)
-			8M	6764	وضعیت P2(برف) 4HP20 یا AL4
-			9M	C01	+بعد از کنتاكت

ICO2 اتصالات داخلی بین دسته سیم‌های (30V MR) 10 PR – 20MOT

کانال	شماره سیم	مورد استفاده	کانال	شماره سیم	مورد استفاده
1A	BM02B	+ باتری	1E	1234	فویه مطبوع
-	BM07B	+ باتری	2E		
2A	BM07	+ باتری	3E	8055	فویه مطبوع
-	BM07A	+ باتری	1F	120	+ پمپ برزین
1B	CC2	+ بعد از کنتاکت	-	1201	+ پمپ برزین
-	CC2B	+ بعد از کنتاکت	2F	B6	+ باتری
2B	142	جراغ عیب یاب	-	B6A	+ باتری
-	1282	جراغ عیب یاب	1G	1223	شیر برقی تخلیه (+)
3B	2250	جراغ دنده عقب	-	1223A	رله فن اتاق (+)
1C	426	دور سنج	-	1706	تغذیه ارله/گرم کن آب موتور
-	426A	دور سنج	2G	1232	شیر برقی تخلیه (فرمان)
-	1330	دور سنج	-	1707	تغذیه ارله/گرم کن آب موتور
2C	140	عیب یاب K	3G	129	رله فن اتاق (فرمان)
-	140A	عیب یاب K	-	7338	رگولاتور سرعت (4HP20)
-	9006	عیب یاب K	1H	820	ورودی مانع روشن شدن
3C	141	عیب یاب L	-	8200A	ورودی مانع روشن شدن
-	9007	عیب یاب L	2H	821	خروجی مانع روشن شدن
-	141A	عیب یاب L	-	8200B	خروجی مانع روشن شدن
1D	122	سوند اکسیژن (LAMBADA)	3H	822	تغذیه مانع روشن شدن
2D	123	سوند اکسیژن (LAMBADA)	-	8269	تغذیه مانع روشن شدن
3D	1360	سیگنال سرعت خودرو	1I	6751	اطلاعات شارژ (جعبه دنده اتوماتیک)
-			-	210	اطلاعات توقف (انژکتور کانال ۲)
-			2I	6752	وضعیت دریچه هوا (پایون)
-			-	7336	وضعیت دریچه هوا (پایون)
-			3I	6772	تنظیم کاهش کوبل (جعبه دنده اتوماتیک)



ICO2A اتصالات داخلی بین دسته سیم های (30V MR) 20MOT – 10 PR یا

ICO9 اتصالات داخلی بین دسته سیم های (30V MR) 20MOT – 10 PR

مورد استفاده	شماره سیم	کانال	مورد استفاده	شماره سیم	کانال
اعلان کننده (AL4)	463	1F	+ استارتر	108	1A
وضعیت (AL4) sport	6762	2F	+ استارتر	1010	-
وضعیت برف (AL4)	6764	3F	فرمان نمویه مطبوع	8060	2A
فرمان ینچال	8075	1G	فرمان نمویه مطبوع	8062	-
فرمان کلید انبساط گاز	8076	2G	فرمان نمویه مطبوع	8077	-
رله ایمن جمعیه دنده اتوماتیک	7307	3G	+ چراغ عقب	C02A	1B
حرارت روغن موتور (اعلان شدت حرارت)	411	1H	+ چراغ عقب	C02B	-
حرارت روغن موتور (چراغ شاهد)	413	2H	چراغ حرکت به عقب	220	2B
فرمان جمعیه قطع مدار ینچال (کانال ۹)	1208	3H	چراغ حرکت به عقب	220A	-
فرمان گروه فن رادیاتور (4HP20)	6744	-	شارژ	1070	3B
اولین وضعیت AL4	6763	-	فشار روغن	410	1C
سنسور سرعت (سیگنال)	162	1I	حرارت آب موتور (چراغ شاهد)	405B	2C
سنسور سرعت (سیگنال)	162A	-	حرارت آب موتور (چراغ شاهد)	405	-
+باطری	B6B	2I	حرارت آب موتور (اعلان شدت حرارت)	401	3C
عیب یاب گروه فن رادیاتور	1510	3I	سطح روغن موتور (+)	415	1D
عیب یاب گروه فن رادیاتور	1599	-	سطح روغن موتور (-)	414	2D
کلید قفل AL4	4618	1J	اطلاعات توقف (stop)	218	3D
رله عمل کننده بلوکاز دسته دنده گیربکس اتوماتیک (AL4)	6743	2J	چراغ اعلان وجود آب در گازوئیل	403	-
+ بعد از کنتاکت (AL4) F1	C01	3J	چراغ پیش گرم شدن	435	1E
			چراغ پیش گرم شدن	1182	-
			پیش گرم کننده (+ بعد از کنتاکت)	CC2	2E
			پیش گرم کننده (+ بعد از کنتاکت)	CC2A	-
			تغذیه گروه فن های رادیاتور (+ بعد از کنتاکت)	C05F	3E

ICO6 اتصالات داخلی بین دسته سیم های (18 V GR) 32 SUSP – 10 PR

مورد استفاده	شماره سیم	کانال	مورد استفاده	شماره سیم	کانال
اطلاعات وضعیت فرمان (B1)	7713	1D	+ باطری	B08C	1A
اطلاعات وضعیت فرمان (A1)	7700	2D			2A
اطلاعات وضعیت فرمان (A3)	7701	3D	+ بعد از کنتاکت	C03	1B
اطلاعات وضعیت فرمان (B3)	7714	1E	+ بعد از کنتاکت	C03A	-
+ چراغ علامت	450	2E			2B
تعلیق (sport)	7710	3E	عیب یاب	7715	3B
اطلاعات درب	7718	1F	اطلاعات مربوط به پدال گاز (V2)	7708	1C
اطلاعات صندوق	7717	2F	اطلاعات مربوط به پدال گاز (V3)	7707	2C
اطلاعات سرعت	7711	3F	اطلاعات مربوط به پدال گاز (V1)	7709	3C
					-

ICO7 اتصالات داخلی بین دسته سیم های (2V VE) 17 BR/AV – 10 PR

مورد استفاده	شماره سیم	کانال
تغذیه چراغهای مه شکن جلو	PB2	1
تغذیه چراغهای مه شکن جلو	2670	-
تغذیه چراغهای مه شکن جلو	2675	-
اتصال شاسی چراغهای مه شکن جلو	MPB2	2
اتصال شاسی چراغهای مه شکن جلو	M2670	-
اتصال شاسی چراغهای مه شکن جلو	M2675	-



10 PR – 16 GMV (2V GR) های دسته سیم

کانال	شماره سیم	مورد استفاده
1	C05F	+ بعد از کنتاكت
2	1510	عیب ياب

10 PR – 12 US FR (3V GR) های دسته سیم

کانال	شماره سیم	مورد استفاده
		شاسی
		اطلاعات / کنتاكت دسٲى جريان مدار هيدروليک
		اطلاعات / فرسودگى لنت (ها)

20 MOT – 22 MOT/C (7V NR) XUD9BTF (DHX) های دسته سیم

AL4 جعبه سرعت اتوماتيک

کانال	شماره سیم	مورد استفاده
1	6796	محاسبه گر جعبه سرعت اتوماتيک کانال 6
2	6751/6751A	محاسبه گر جعبه سرعت اتوماتيک کانال 22
3	6772	محاسبه گر جعبه سرعت اتوماتيک کانال 5
4	1375A	محاسبه گر جعبه سرعت اتوماتيک کانال 23
-	1375	محاسبه گر جعبه سرعت اتوماتيک کانال 23
5	i426	محاسبه گر جعبه سرعت اتوماتيک کانال 49 (اطلاعات رزم موتور)
-	6751	محاسبه گر جعبه سرعت اتوماتيک کانال 49 (اطلاعات رزم موتور)
6	6790	محاسبه گر جعبه سرعت اتوماتيک کانال 18 (عیب ياب K)
7	6780	محاسبه گر جعبه سرعت اتوماتيک کانال 17 (عیب ياب L)

20 MOT – 22 MOT/C (7V NR) XUD9BTF (DHX) های دسته سیم

AL4 جعبه سرعت اتوماتيک

کانال	شماره سیم	مورد استفاده
1	435	
2	105	
3	435A	محاسبه گر جعبه سرعت اتوماتيک کانال 5 (انزکسيون کانال 6)
4	6751	محاسبه گر جعبه سرعت اتوماتيک کانال 23 (انزکسيون کانال 26)
5	426B	محاسبه گر جعبه سرعت اتوماتيک کانال 23 (انزکسيون کانال 11) اطلاعات رزم موتور
6	6790	محاسبه گر جعبه سرعت اتوماتيک کانال 18 (انزکسيون کانال 10) عیب ياب K
7	6780	محاسبه گر جعبه سرعت اتوماتيک کانال 17 (انزکسيون کانال 27) عیب ياب L

16 GMV – 20 MOT (5V GR) های دسته سیم

کانال	شماره سیم	مورد استفاده
1	C05F	+ بعد از کنتاكت
2	1510	عیب ياب
-	1510A	عیب ياب
3	809	سرعت کم
-	1550	سرعت کم
-	809A	سرعت کم
4	8091	سرعت زياد
-	1540	سرعت زياد
5	B6D	+ باطرى
-	1514	+ باطرى

IC91 اتصالات داخلی بین دسته سیم های 50 P/B – 46 HAB (30V MR)

کانال	شماره سیم	مورد استفاده	کانال	شماره سیم	مورد استفاده
1A	600	شیشه بالا بر جلو (تجهیزات اضافی)	1G	8450	بلندگوی عقب سمت چپ (+) کانال ۱
2A	B10A	شیشه بالا بر ضد گیره باز جلو (+ باطری)	2G	8460	بلندگوی عقب سمت چپ (-) کانال ۲
1B	8430	بلندگوی جلو سمت چپ (+) کانال ۱	3G	309	روشنایی داخلی
2B	8440	بلندگوی جلو سمت چپ (-) کانال ۲	-	309A	روشنایی داخلی
3B	620	باز و بسته کردن درها	1H	A27B	چراغ مطالعه فرمان آینه دید عقب (+اضافات)
1C	8410	بلندگوی جلو سمت چپ (+) کانال ۱	2H	722	درجه حرارت خارج سنسور کانال ۱، اعلان کننده کانال ۶
2C	8420	بلندگوی جلو سمت چپ (-) کانال ۲	3H	721	درجه حرارت خارج سنسور کانال ۲، اعلان کننده کانال ۵
3C	621	باز و بسته کردن درها	1I	6412	فرمان آینه دید عقب
1D	6241	اطلاعات درب (جلو سمت چپ)	2I	6411	فرمان آینه دید عقب
2D	6291	مجموعه قفل درب جلو سمت چپ	-	6411A	فرمان آینه دید عقب
3D	6243	اطلاعات درب (عقب سمت چپ)	3I	641	فرمان آینه دید عقب
1E	6242	اطلاعات درب (جلو سمت راست)	-	641A	فرمان آینه دید عقب
2E	6292	مجموعه قفل درب جلو سمت راست	1J	617	شیشه بالا بر عقب سمت راست
3E	6244	اطلاعات درب (عقب سمت راست)	-	617A	شیشه بالا بر عقب سمت راست
1F	8470	بلندگوی عقب سمت راست (+) کانال ۱	-	617B	شیشه بالا بر عقب سمت راست
2F	8480	بلندگوی عقب سمت راست (-) کانال ۲	2J	616	شیشه بالا بر عقب سمت راست
3F	3022	تاخیر / روشنایی داخلی	-	616A	شیشه بالا بر عقب سمت راست
-			-	616B	شیشه بالا بر عقب سمت راست

IC91A اتصالات داخلی بین دسته سیم های 50 P/B – 46 HAB (7V NR)

کانال	شماره سیم	مورد استفاده
1A	6103	تغذیه / شیشه بالا بر عقب
-	6103A	تغذیه / شیشه بالا بر عقب
3A	813	ضد برق آینه دید عقب (+)
-	814	ضد برق آینه دید عقب (+)
4A	B14A	شیشه بالا بر ضد گیره باز عقب (+ باطری)
1B	612	شیشه بالا بر عقب سمت چپ
-	612A	شیشه بالا بر عقب سمت چپ
-	612B	شیشه بالا بر عقب سمت چپ
2B	645	آینه ثابت شده در وضعیت (+ چراغ دنده عقب)
3B	6457	عیب یاب آینه
4B	613	شیشه بالا بر عقب سمت چپ
-	613A	شیشه بالا بر عقب سمت چپ
-	613B	شیشه بالا بر عقب سمت چپ



IC92A اتصالات داخلی بین دسته سیم های (50 P/B – 59 CLM (16V NR)

کانال	شماره سیم	مورد استفاده
1	804	+ بعد از کنتاکت
2	8049	کلید قطع فرمان همویه مطبوع (کانال ۲)
3	8000	پرینز عیب یاب
4	B16A	+ دائم
6	1075	اطلاعات مربوط به موتور در حال گردش
7	8062	تغذیه کمپرسور کولر
8	MI92A	شاسی
9	C05H	+ بعد از کنتاکت
10	8055	اطلاعات مربوط به همویه مطبوع
11	8075	اطلاعات درجه حرارت آب
13	8080	کلید انبساط گاز
14	1234	اطلاعات مربوط به همویه مطبوع
15	VR3	چراغهای کوچک (خواب)
16	MI92B	شاسی

IC95 اتصالات داخلی بین دسته سیم های (50 P/B – 52 PLAF (13V GR)

کانال	شماره سیم	مورد استفاده
1A	684	سقف باز شو (کانال ۵ + درجه سقف)
2A	683	سقف باز شو (کانال ۲ برگشت بسته شدن)
3A	681	سقف باز شو (کانال ۴ + بسته شدن)
5A	682	سقف باز شو (کانال ۱ برگشت باز شدن)
6A	M6820	سقف باز شو (اتصال شاسی)
7A	MIC95	شاسی (سنسور باران کانال ۷ آینه آرایش)
1B	502	سنسور باران (کانال ۱)
2B	503	سنسور باران (کانال ۲)
3B	511	سنسور باران (کانال ۵)
4B	505	سنسور باران (کانال ۶)
5B	501	سنسور باران (کانال ۸)
6B	504	سنسور باران (کانال ۹)
7B	A28E	تجهیزات یدکی ها (سنسور باران کانال ۳ و آینه آرایش)

IC96 اتصالات داخلی بین دسته سیم های (50 P/B – 71 AR (30V MR)

کانال	شماره سیم	مورد استفاده	کانال	شماره سیم	مورد استفاده
1A	432	درجه بهترین (آمبر بهترین)	3D	B15C	+ باطری بستن یدک کش
2A	M432	درجه بهترین (شاسی)	1E	811	+ گرم کن شیشه عقب
1B	V11A	چراغ کوچک سمت راست	2E	7717	کنتاکتور صندوق (تعليق)
2B	213	چراغ های توقف ترمز	1F	121	+ پمپ بهترین
3B	2343	چشمک زن سمت راست	2F	M121	- پمپ بهترین
1C	V12A	چراغ کوچک سمت چپ	1G	A26B	+ شیشه پاک کن (عقب)
2C	212	چراغ های توقف (ترمز)	2G	525	تغییر سرعت شیشه پاک کن (عقب)
3C	2333	چشمک زن سمت چپ	3G	531	تغییر سرعت شیشه پاک کن (عقب)
1D	2031	چراغ های مه شکن عقب	1H	6215/6218	قفل در باک و در صندوق (بسته بودن)
2D	220	چراغهای دنده عقب	2H	6205/6208	قفل در باک و در صندوق (باز بودن)
-	645	چراغهای دنده عقب (آینه ثابت شده در وضعیت)	3H	3023	روشنایی صندوق



ICCI1A اتصالات داخلی بین دسته سیم های (55 SGC (9V NR – 50 P/B

کانال	شماره سیم	مورد استفاده
1A	8300	رنوستا (کانال A1)
2A	8350	تغذیه / صندل های گرم شو
4A	K20	تغذیه / صندل های با فرمان برقی
-	K20B	تغذیه / صندل های با فرمان برقی
5A	M6302	اتصال شاسی صندل های با فرمان برقی
1B	8302	رنوستا (کانال B4)
2B	8301	رنوستا (کانال B1)
3B	M8310	اتصال شاسی گرم کن های صندل ها
4B	475	چراغ شاهد کمر بند ایمن
5B	M4730	اتصال شاسی چراغ شاهد کمر بند ایمن

ICA8 اتصالات داخلی بین دسته سیم های (56 SGC (9V NR – 50 P/B

کانال	شماره سیم	مورد استفاده
1A	8310	رنوستا (کانال A1)
2A	8360	تغذیه / صندل های گرم شو
4A	K20A	تغذیه / صندل های با فرمان برقی
5A	M6303	اتصال شاسی صندل های با فرمان برقی
1B	8312	رنوستا (کانال B4)
2B	8311	رنوستا (کانال B1)
3B	M8315	اتصال صندل های گرم شو
4B		
5B		



71 AR – 76D VL/D (5V BA) ICC1B اتصالات داخلی بین دسته سیم های

کانال	شماره سیم	مورد استفاده
1	2031	چراغهای مه شکن عقب
-	2031A	چراغهای مه شکن عقب
2	ME116	اتصال شاسی / چراغهای عقب
-	MIC1B	اتصال شاسی / چراغهای عقب
3	2211	چراغ دنده عقب
4	V12C	چراغ کوچک (راست)
5	V11A	چراغ کوچک (چپ)
-	V11B	چراغ کوچک (چپ)

71AR – 74G VL/G (6V JN) ICC2 اتصالات داخلی بین دسته سیم های

کانال	شماره سیم	مورد استفاده
1	525	تغییر سرعت شیشه پاک کن (عقب)
2	A26B	+ شیشه پاک کن عقب
3	531	رابط / شیشه پاک کن عقب
4	M5215	اتصال شاسی / شیشه پاک کن عقب
5	M8120	اتصال شاسی / شیشه گرم کن؟ عقب
6		

71 AR – 74 EV/LV (2V RG) ICC7A اتصالات داخلی بین دسته سیم های

کانال	شماره سیم	مورد استفاده
1	525	تغییر سرعت شیشه پاک کن (عقب)
2	A28B	+ شیشه پاک کن عقب

71 AR – 74 EV/LV (2V JN) ICC7B اتصالات داخلی بین دسته سیم های

کانال	شماره سیم	مورد استفاده
1	531	تغییر سرعت شیشه پاک کن (عقب)
2	M5210	اتصال شاسی / شیشه پاک کن عقب

76G VL/G – 74 EV/LV (4V MR) ICF5 اتصالات داخلی بین دسته سیم های

کانال	شماره سیم	مورد استفاده
1	525	تغییر سرعت شیشه پاک کن (عقب)
2	A26B	+ شیشه پاک کن عقب
3	531	رابط / شیشه پاک کن عقب
4	M5215	اتصال شاسی / شیشه پاک کن عقب

52 PLAF – 68 TO (5V MR) ICH0 اتصالات داخلی بین دسته سیم های

کانال	شماره سیم	مورد استفاده
1	682	برگشت باز شدن سقف باز شو
2	683	برگشت بسته شدن سقف باز شو
3	M6820	اتصال شاسی سقف باز شو
4	681	+ بسته بودن
5	684	+ باز بودن





فرم نظرات و پیشنهادات

تاریخ:

نام و نام خانوادگی:

تلفن تماس:

نام و کد نمایندگی مجاز:

نقطه نظرات:

www.cargeek.ir

امضاء:-----



www.cargeek.ir



کیلومتر ۱۷ جاده مخصوص کرج ، نیش دارو پخش ، شرکت سایپا یدک ، تهران - ایران
www.saipayadak.org